

Manuel d'instructions

Machine à broder

Product Code (Référence du produit) : 882-D80/D82

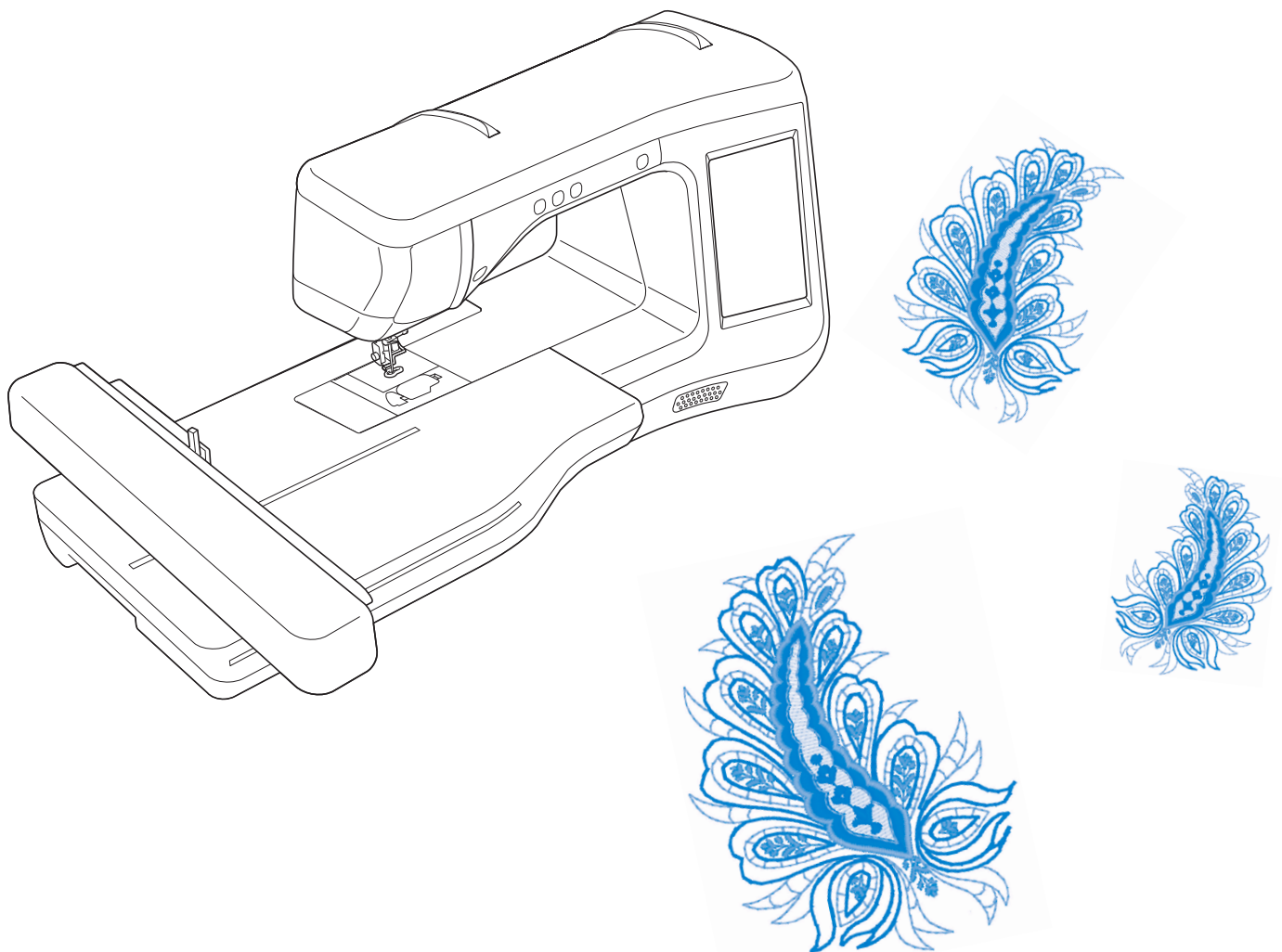

Veillez à lire ce document avant d'utiliser la machine.
Nous vous conseillons de conserver ce document à portée de main pour vous y référer ultérieurement.

MARQUES DE COMMERCE

IMPORTANT:

READ BEFORE DOWNLOADING, COPYING, INSTALLING OR USING.

By downloading, copying, installing or using the software you agree to this license. If you do not agree to this license, do not download, install, copy or use the software.

Intel License Agreement For Open Source Computer Vision Library

Copyright © 2000, Intel Corporation, all rights reserved. Third party copyrights are property of their respective owners.

Redistribution and use in source and binary forms, with or without modification, are permitted provided that the following conditions are met:

- Redistribution's of source code must retain the above copyright notice, this list of conditions and the following disclaimer.
- Redistribution's in binary form must reproduce the above copyright notice, this list of conditions and the following disclaimer in the documentation and/or other materials provided with the distribution.
- The name of Intel Corporation may not be used to endorse or promote products derived from this software without specific prior written permission.

This software is provided by the copyright holders and contributors "as is" and any express or implied warranties, including, but not limited to, the implied warranties of merchantability and fitness for a particular purpose are disclaimed. In no event shall Intel or contributors be liable for any direct, indirect, incidental, special, exemplary, or consequential damages (including, but not limited to, procurement of substitute goods or services; loss of use, data, or profits; or business interruption) however caused and on any theory of liability, whether in contract, strict liability, or tort (including negligence or otherwise) arising in any way out of the use of this software, even if advised of the possibility of such damage.

All information provided related to future Intel products and plans is preliminary and subject to change at any time, without notice.

SD est une marque déposée ou une marque de commerce de SD-3C, LLC.

CompactFlash est une marque déposée ou une marque de commerce de Sandisk Corporation.

Memory Stick est une marque déposée ou une marque de commerce de Sony Corporation.

SmartMedia est une marque déposée ou une marque de commerce de Toshiba Corporation.

MultiMediaCard (MMC) est une marque déposée ou une marque de commerce d'Infineon Technologies AG.

xD-Picture Card est une marque déposée ou une marque de commerce de Fuji Photo Film Co. Ltd.

IBM est une marque déposée ou une marque de commerce de International Business Machines Corporation.

Microsoft, Windows et Windows Vista sont des marques déposées ou des marques de commerce de Microsoft Corporation.

Chaque société dont le logiciel est mentionné dans ce manuel détient un contrat de licence logicielle spécifique aux programmes propriétaires.

Toutes les autres marques et noms de produits mentionnés dans ce manuel sont des marques déposées de leurs sociétés respectives. Les explications des symboles, tels que ® et ™, ne sont toutefois pas clairement décrites dans le texte.

INTRODUCTION

Merci d'avoir choisi cette machine à coudre. Avant d'utiliser cette machine, lisez soigneusement les « INSTRUCTIONS DE SÉCURITÉ IMPORTANTES », et consultez ce manuel pour en savoir plus sur l'utilisation correcte des nombreuses fonctions disponibles.

En outre, après avoir lu ce manuel, rangez-le dans un lieu facile d'accès afin de pouvoir vous y reporter ultérieurement.

INSTRUCTIONS DE SÉCURITÉ IMPORTANTES

Veillez lire ces instructions de sécurité avant d'utiliser la machine.

⚠ DANGER - Pour réduire les risques d'électrocution

1 Débranchez toujours la machine de la prise électrique immédiatement après utilisation, lorsque vous la nettoyez, lorsque vous procédez à des opérations d'entretien mentionnées dans ce manuel, ou si vous la laissez sans surveillance.

⚠ AVERTISSEMENT - Pour réduire les risques de brûlure, d'incendie, d'électrocution ou de blessure.

2 Débranchez toujours la machine de la prise électrique lorsque vous procédez à des réglages mentionnés dans ce manuel d'instructions.

- Pour débrancher la machine, mettez-la sur « O » (position de mise hors tension), puis retirez la fiche de la prise d'alimentation électrique. Ne tirez pas sur le cordon.
- Branchez directement la machine sur la prise d'alimentation électrique. N'utilisez pas de rallonge.
- Débranchez toujours votre machine en cas de coupure d'électricité.

3 Accidents d'origine électrique :

- Cette machine doit être connectée à une source d'alimentation secteur dans la plage indiquée sur la plaque signalétique. Ne la branchez pas à une source d'alimentation continue ni à un onduleur. Si vous ne savez pas de quelle source d'alimentation vous disposez, contactez un électricien qualifié.
- Cette machine est homologuée pour être utilisée dans le pays d'achat uniquement.

4 N'utilisez jamais cette machine si sa fiche ou son cordon d'alimentation est endommagé, si elle ne fonctionne pas correctement, si elle est tombée ou a été endommagée, ou en cas de contact avec de l'eau. Renvoyez-la au revendeur agréé le plus proche à des fins d'examen, de réparation ou de réglage électronique ou mécanique.

- Lorsque votre machine est stockée ou en cours d'utilisation, si vous remarquez quelque chose d'anormal (odeur, chaleur, décoloration ou déformation), arrêtez immédiatement de l'utiliser et débranchez le cordon d'alimentation.
- Transportez toujours la machine en la tenant par sa poignée. En la tenant d'une autre manière, vous risqueriez de l'endommager ou de la faire tomber et de vous blesser.
- Lorsque vous soulevez la machine, veillez à ne pas faire de mouvement brusque ou intempestif; vous risqueriez de vous blesser au niveau du dos ou des genoux.

5 Maintenez toujours votre espace de travail dégagé :

- N'utilisez jamais la machine lorsque les aérations sont obstruées. Ne laissez pas les peluches, poussières et morceaux de tissu s'accumuler et boucher les ouvertures de ventilation de la machine et de la pédale de commande.
- N'utilisez pas de rallonge. Branchez directement la machine sur la prise d'alimentation électrique.
- N'insérez ou ne laissez tomber aucun corps étranger dans les ouvertures.
- Ne faites pas fonctionner la machine en cas d'utilisation d'aérosols (pulvérisations) ou d'administration d'oxygène.
- N'utilisez pas la machine à proximité d'une source de chaleur, telle qu'une cuisinière ou un fer à repasser. La machine, le cordon d'alimentation ou le vêtement en cours de confection risquerait de prendre feu, vous exposant à des risques de brûlure ou d'électrocution.
- Ne posez pas cette machine sur une surface instable, telle qu'une table bancale ou inclinée. Elle risquerait de tomber et de vous blesser.

6 Soyez tout particulièrement attentif lors de la broderie :

- Faites toujours très attention à l'aiguille. N'utilisez pas d'aiguilles tordues ou cassées.
- Ne touchez aucune pièce en mouvement. Vous devez faire preuve d'une grande prudence avec l'aiguille de la machine.
- Mettez la machine sur « O » pour la mettre hors tension lorsque vous procédez à des ajustements à proximité de l'aiguille.
- N'utilisez pas de plaque d'aiguille endommagée ou inadéquate. Vous risqueriez de casser l'aiguille.
- Ne poussez/tirez pas le tissu lors de la broderie.

7 Cette machine n'est pas un jouet :

- Vous devez donc être très attentif lorsque des enfants l'utilisent ou se trouvent à proximité.
- Tenez le sac en plastique contenant cette machine hors de portée des enfants, ou jetez-le. Ne laissez jamais les enfants jouer avec ce sac : ils risqueraient de s'étouffer.
- N'utilisez pas la machine à l'extérieur.

8 Pour une durée de vie prolongée :

- Ne rangez pas cette machine dans des endroits exposés directement à la lumière du soleil ou très humides. N'utilisez pas et ne rangez pas la machine à proximité d'un appareil de chauffage, d'un fer à repasser, d'une lampe à halogène ou tout autre appareil dégageant de la chaleur.
- Utilisez uniquement des savons ou détergents neutres pour nettoyer le boîtier. Le benzène, les solvants et les poudres à récurer peuvent endommager le boîtier et la machine et ne doivent donc jamais être utilisés.
- Pour une installation correcte, consultez toujours le manuel d'instructions pour remplacer ou installer tout assemblage, pied-de-biche, aiguille ou toute autre pièce.

9 Pour la réparation ou le réglage :

- Si l'unité d'éclairage est endommagée, faites-la remplacer par un revendeur agréé.
- En cas de dysfonctionnement ou de réglage, suivez d'abord le tableau de dépannage à l'arrière du manuel d'instructions pour inspecter et régler la machine vous-même. Si le problème persiste, veuillez consulter votre revendeur Brother local agréé.

N'utilisez cette machine que de la manière prévue, décrite dans ce manuel.

Utilisez les accessoires recommandés par le fabricant, comme mentionné dans ce manuel.

Utilisez uniquement le câble d'interface (câble USB) fourni avec cette machine.

Utilisez exclusivement le stylet fourni avec cette machine.

Utilisez uniquement la souris conçue spécifiquement pour cette machine.

Le contenu de ce manuel et les spécifications de ce produit peuvent être modifiés sans avis préalable.

Pour plus d'informations sur le produit et les mises à jour, consultez notre site Web www.brother.com

CONSERVEZ CES INSTRUCTIONS

Cette machine est conçue pour une utilisation domestique.

POUR LES UTILISATEURS DES PAYS NE FAISANT PAS PARTIE DU CENELEC

Cet appareil n'est pas conçu pour une utilisation par des personnes (adultes ou enfants) souffrant d'incapacités physiques, sensorielles ou mentales, ou ne disposant pas de l'expérience ou des connaissances nécessaires, à moins qu'elles ne soient aidées par une personne veillant à leur sécurité.

Il faut surveiller les enfants pour s'assurer qu'ils ne jouent pas avec cet appareil.

POUR LES UTILISATEURS DES PAYS FAISANT PARTIE DU CENELEC

Les enfants de 8 ans ou plus et les personnes souffrant d'incapacités physiques, sensorielles ou mentales, ou ne disposant pas de l'expérience ou des connaissances requises, peuvent utiliser cet appareil s'ils sont encadrés ou s'ils ont reçu des instructions leur permettant de se servir de l'appareil en toute sécurité et de comprendre les risques encourus.

Les enfants ne doivent pas jouer avec cet appareil. Le nettoyage et l'entretien ne doivent pas être effectués par des enfants sans supervision.

POUR LES UTILISATEURS AU ROYAUME-UNI, EN IRLANDE, À MALTE ET À CHYPRE UNIQUEMENT

IMPORTANT

- En cas de remplacement du fusible de la fiche, utilisez un fusible certifié ASTA à BS 1362, c'est-à-dire portant la marque , d'une capacité correspondant à celle indiquée sur la fiche.
- Remettez toujours le couvercle du fusible. Ne branchez jamais la machine lorsque le couvercle du fusible est ouvert.
- Si la prise électrique disponible ne correspond pas à la fiche fournie avec cet équipement, vous devez contacter votre revendeur agréé pour obtenir le cordon correct.

CE QUE VOUS POUVEZ FAIRE AVEC LA MACHINE

B *Fonctionnement de base*

Après l'achat de votre machine, veuillez à lire cette section. Elle donne des détails sur les procédures d'installation initiales, ainsi que la description des fonctions les plus utiles de cette machine.

Chapitre 1 Préparatifs

Apprenez le fonctionnement des principales pièces et des écrans

Page B-16

Chapitre 2 Fonctions capteur (pour les modèles équipés de la fonction capteur)

Essayez la nouvelle fonction avec le stylet fourni

Page B-52

E *Broderie*

Cette section donne des instructions pour broder des motifs à l'aide de cette machine.

Chapitre 1, « Broderie », pour plus de détails sur la couture de motifs de broderie mémorisés dans la machine, ainsi que de motifs importés. Chapitre 2, « Modification de la broderie », pour plus de détails sur la modification des motifs de broderie pour une broderie personnalisée.

Chapitre 1 Broderie

Maximum 30 cm × 18 cm (env. 12 × 7 po) pour les grands motifs de broderie

Page E-2

Chapitre 2 Modification de broderie

Combinez, agrandissez ou faites pivoter vos motifs

Page E-56

A *Annexe*

Cette section donne des informations importantes sur le fonctionnement de la machine.

Chapitre 1 Création d'un travail à la canette

Permet d'apprendre à créer un travail à la canette

Page A-2

Chapitre 2 Maintenance et dépannage

Vous y trouverez des conseils de dépannage et d'autres conseils, et y découvrirez comment garder votre machine en bon état de marche.

Page A-14

TABLE DES MATIÈRES

MARQUES DE COMMERCE	
INTRODUCTION	1
INSTRUCTIONS DE SÉCURITÉ IMPORTANTES ...	1
CE QUE VOUS POUVEZ FAIRE AVEC LA MACHINE	5
NOMS ET FONCTIONS DES PIÈCES DE LA MACHINE	8
Machine	8
Section aiguille et pied-de-biche	9
Unité de broderie	9
Touches de fonctionnement	10
Accessoires inclus	11
Options	13
B Fonctionnement de base	
Chapitre1 Préparatifs	16
MISE SOUS TENSION/HORS TENSION DE LA MACHINE	17
Réglage initial de votre machine	18
ÉCRAN À CRISTAUX LIQUIDES	20
Utilisation de la touche de mode de réglage de la machine	22
Utilisation de la Touche d'aide de la machine	29
ENFILAGE INFÉRIEUR	31
Bobinage de la canette	31
Réglage de la canette	36
ENFILAGE SUPÉRIEUR	38
Enfilage supérieur	38
Utilisation de fils se déroulant rapidement.....	41
CHANGEMENT DU PIED DE BRODERIE	42
Retrait du pied de broderie	42
Fixation du pied de broderie	42
REMPACEMENT DE L'AIGUILLE	45
À propos de l'aiguille	46
AVANT DE BRODER	46
La broderie étape par étape	46
À propos de l'unité de broderie	47
UTILISATION DE FONCTIONS VIA LE BRANCHEMENT DE L'ACCESSOIRE À LA MACHINE	49
Utilisation d'un support USB ou d'un lecteur de carte de broderie USB/module d'enregistrement de carte USB*	49
Branchement de la machine sur l'ordinateur	49
Utilisation d'une souris USB	50
Chapitre2 Fonctions capteur (pour les modèles équipés de la fonction capteur)	52
BRANCHEMENT DU STYLET	53
Utilisation du porte-stylet	53
UTILISATION DU STYLET	55
Utilisation du stylet	55
Informations importantes relatives au stylet	55
Calibrage du stylet.....	56
UTILISATION DES FONCTIONS CAPTEUR EN MODE « BRODERIE »/« MODIFICATION DE LA BRODERIE »	58
Spécification de la position de broderie à l'aide du stylet	58

E Broderie

Chapitre1 Broderie	2
SÉLECTION DES MOTIFS	3
Sélection de motifs de broderie/motifs « exclusifs »	
Brother/alphabet floral/motifs de travaux à la canette.....	4
Sélection des motifs de caractères.....	5
Sélection de motifs d'encadrement	7
Sélection de motifs à partir de cartes de broderie.....	7
Sélection de motifs à partir d'un support USB/ordinateur	8
AFFICHAGE DE L'ÉCRAN DE BRODERIE	9
PRÉPARATION DU TISSU	11
Application d'un renfort thermocollant (support) sur le tissu	11
Mise en place du tissu dans le cadre de broderie.....	13
Broderie de petites pièces de tissus ou de bords.....	16
FIXATION DU CADRE DE BRODERIE	17
CONFIRMATION DE L'EMPLACEMENT DU MOTIF	19
Vérification de l'emplacement du motif	19
Aperçu du motif terminé.....	20
COUTURE D'UN MOTIF DE BRODERIE	21
Broderie de finitions parfaites	21
Couture de motifs de broderie	22
Couture de motifs de broderie avec appliqué.....	23
RÉGLAGES PENDANT LA BRODERIE	26
Épuisement du fil de la canette	26
Cassure du fil pendant la couture.....	27
Recommencement depuis le début	28
Reprise de la broderie après une mise hors tension	28
RÉGLAGES DE BRODERIE	30
Réglage de la tension du fil	30
Réglage du boîtier de la canette (sans couleur sur la vis).....	31
Utilisation de la fonction de coupure automatique de fil (COUPURE DE COULEUR D'EXTRÉMITÉ).....	32
Utilisation de la fonction de coupure de fil (COUPE DE POINT SAUTÉ).....	32
Réglage de la vitesse de broderie	33
Modification de l'affichage des couleurs de fils.....	34
Modification de « Visualisation du cadre à broder »	35
RÉVISION DU MOTIF	36
Déplacement du motif.....	36
Alignement du motif et de l'aiguille	36
Modification de la taille du motif.....	37
Rotation du motif.....	38
Création d'une image en miroir horizontale.....	39
Agrandissement de l'écran de modification	39
Modification de la densité (uniquement pour les motifs de caractères et d'encadrement)	40
Modification des couleurs des motifs de caractères alphabétiques	40
Broderie de caractères liés	41
Broderie ininterrompue (monochrome - une seule couleur)	43
UTILISATION DE LA FONCTION DE MÉMOIRE	44
Précautions relatives aux données de broderie.....	44
Mémorisation de motifs de broderie dans la machine	45
Enregistrement de motifs de broderie sur un support USB	46
Enregistrement de motifs de broderie sur l'ordinateur	47
Récupération des motifs mémorisés	48
Rappel à partir d'un support USB.....	49
Rappel à partir de l'ordinateur	50

APPLICATIONS DE BRODERIE	51
Utilisation d'un motif d'encadrement pour créer un appliqué (1)	51
Utilisation d'un motif d'encadrement pour créer un appliqué (2)	52
Couture de motifs de broderie fractionnés.....	53

Chapitre2 Modification de broderie **56**

EXPLICATION DES FONCTIONS	57
SÉLECTION DES MOTIFS À MODIFIER	58
Sélection de motifs de broderie/motifs « exclusifs » Brother/ alphabet floral/cadre/motifs de travaux à la canette.....	59
Sélection des motifs de caractères alphabétiques	59
MODIFICATION DES MOTIFS.....	61
Déplacement du motif	63
Rotation du motif	63
Modification de la taille du motif	63
Suppression du motif	63
Affichage des motifs sur l'écran agrandi à 200 %	63
Modification de la configuration des motifs de caractères	64
Modification de l'espacement des caractères	64
Réduction de l'espacement des caractères	65
Scission de motifs de caractères combinés	65
Modification de la couleur de chaque caractère alphabétique d'un motif.....	66
Broderie de caractères liés	67
Modification de la couleur des fils	67
Création d'un tableau de fils personnels.....	68
Sélection d'une couleur dans le tableau de fils personnels ...	71
Conception de motifs répétés	72
Broderie d'un motif de façon répétée	76
Duplication d'un motif.....	78
Après la modification	79
COMBINAISON DE MOTIFS	80
Modification de motifs combinés	80
Couture de motifs combinés	83
PLUSIEURS FONCTIONS DE BRODERIE	84
Broderie ininterrompue (monochrome - une seule couleur)	84
Faufilage de broderie	84
UTILISATION DE LA FONCTION DE MÉMOIRE.....	85

Nettoyage du coupe-fil dans la zone du logement de canette	17
À propos du message de maintenance.....	17
RÉGLAGE DE L'ÉCRAN	18
Réglage de la luminosité de l'écran	18
Le panneau tactile ne fonctionne pas correctement	18
DÉPANNAGE.....	19
MESSAGES D'ERREUR	22
SPÉCIFICATIONS.....	25
MISE À NIVEAU DU LOGICIEL DE VOTRE MACHINE.....	26
Procédure de mise à niveau à l'aide d'un support USB.....	26
Procédure de mise à niveau à l'aide d'un ordinateur	27
INDEX.....	28

A Annexe

Chapitre1 Création d'un travail à la canette **2**

À PROPOS DU TRAVAIL À LA CANETTE.....	3
PRÉPARATION D'UN TRAVAIL À LA CANETTE.....	3
Matériel nécessaire	3
Enfilage supérieur	4
Préparation du fil de la canette	4
CRÉATION D'UN TRAVAIL À LA CANETTE.....	8
Sélection du motif.....	8
Début de la broderie.....	10
RÉGLAGE DE LA TENSION DU FIL.....	12
DÉPANNAGE	13

Chapitre2 Maintenance et dépannage **14**

ENTRETIEN ET MAINTENANCE	15
Restrictions en matière d'application d'huile.....	15
Précautions concernant le rangement de la machine.....	15
Nettoyage de l'écran à cristaux liquides.....	15
Nettoyage du capot de la machine.....	15
Nettoyage du boîtier de la canette	15

NOMS ET FONCTIONS DES PIÈCES DE LA MACHINE

Cette section donne le nom des différentes pièces de la machine, ainsi que leur fonction. Avant d'utiliser la machine, lisez attentivement ces descriptions pour apprendre le nom des pièces.

Machine

■ Vue avant

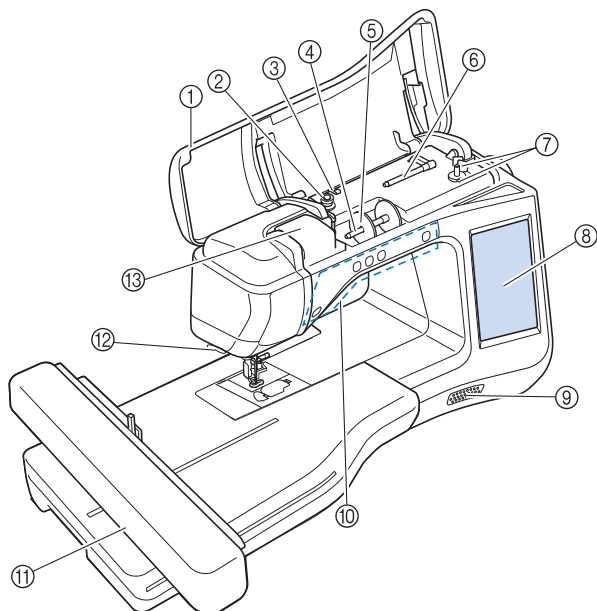

- ① **Capot supérieur**
Ouvrez le capot supérieur pour enfiler le fil sur la machine et bobiner la canette.
- ② **Disque de pré-tension**
Faites passer le fil autour du disque de pré-tension lorsque vous bobinez le fil de la canette. (Page B-31)
- ③ **Guide-fil pour le bobinage de la canette**
Faites passer le fil par ce guide-fil lorsque vous bobinez le fil de la canette. (Page B-31)
- ④ **Porte-bobine**
Placez une bobine de fil sur le porte-bobine. (Page B-38)
- ⑤ **Couvercle de bobine**
Utilisez le couvercle de bobine pour maintenir la bobine de fil en place. (Page B-38)
- ⑥ **Porte-bobine supplémentaire**
Ce porte-bobine permet de bobiner le fil de la canette. (Page B-31)
- ⑦ **Bobineur de canette**
Utilisez le bobineur de canette lors du bobinage de la canette. (Page B-31)
- ⑧ **Écran à cristaux liquides**
Les réglages du motif sélectionné et les messages d'erreur s'affichent sur cet écran à cristaux liquides. (Page B-20)
- ⑨ **Haut-parleur**
- ⑩ **Touches de fonctionnement (5 touches)**
Utilisez ces touches pour faire fonctionner la machine. (Page B-10)
- ⑪ **Unité de broderie**
Pour broder, fixez l'unité de broderie (Page B-47).
- ⑫ **Coupe-fil**
Faites passer les fils par le coupe-fil pour les couper. (Page B-40)
- ⑬ **Plaque du guide-fil**
Faites passer le fil autour de la plaque du guide-fil lorsque vous enfiler le fil supérieur. (Page B-38)

■ Vue latérale droite/arrière

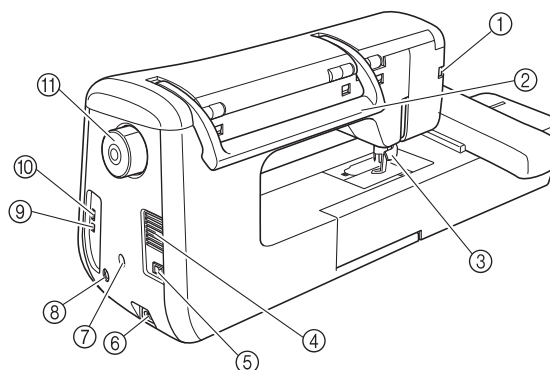

- ① **Connecteur du pied-de-biche**
Connectez le pied de broderie « W+ » avec pointeur lumineux. (Le pied de broderie « W+ » avec pointeur lumineux est facultatif sur certains modèles.) (Page B-42)
- ② **Poignée**
Transportez la machine par sa poignée.
- ③ **Levier du pied-de-biche**
Pour relever et abaisser le pied-de-biche, relevez et abaissez le levier correspondant. (Page B-42)
- ④ **Grille d'aération**
La grille d'aération permet de faire circuler l'air au niveau du moteur. Ne couvrez pas la grille d'aération lorsque vous utilisez la machine.
- ⑤ **Interrupteur d'alimentation principal**
Utilisez l'interrupteur d'alimentation principal pour mettre la machine sous et hors tension. (Page B-17)
- ⑥ **Connecteur de cordon d'alimentation**
Branchez le cordon d'alimentation dans le connecteur de la machine. (Page B-17)
- ⑦ **Connecteur du porte-stylet (pour les modèles équipés de la fonction capteur)**
Connectez le porte-stylet fourni. (Page B-53)
- ⑧ **Prise du stylet (pour les modèles équipés de la fonction capteur)**
Connectez le stylet. (Page B-53)
- ⑨ **Port USB pour ordinateur**
Pour importer/exporter des motifs entre un ordinateur et la machine, branchez le câble USB sur le port USB. (Page B-49, E-47)
- ⑩ **Port USB pour souris / support**
Pour envoyer des motifs de/vers le support USB, branchez directement celui-ci sur le port USB. (Page B-49, E-46)
Connectez la souris USB pour l'utiliser. (Page B-50)
- ⑪ **Molette**
Tournez la molette vers vous (sens inverse des aiguilles d'une montre) pour relever ou abaisser l'aiguille. Vous devez toujours faire tourner la molette vers l'avant de la machine.

Section aiguille et pied-de-biche

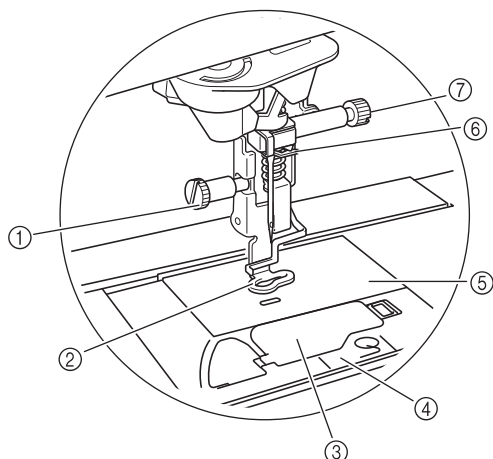

- ① **Vis du pied de broderie**
Utilisez la vis du pied de broderie pour maintenir le pied en place. (Page B-42)
- ② **Pied de broderie**
Le pied de broderie permet de contrôler la souplesse du tissu pour une régularité optimale des points. Utilisez le pied de broderie « W+ » avec pointeur lumineux ou le pied de broderie « W » pour la plupart des machines à broder. (Page B-42)
- ③ **Capot du compartiment à canette**
Ouvrez le capot du compartiment à canette pour placer la canette. (Page B-36)
- ④ **Capot de la plaque de l'aiguille**
Retirez le capot de la plaque d'aiguille pour nettoyer le boîtier. (Page E-22)
- ⑤ **Plaque d'aiguille**
- ⑥ **Guide-fil de la barre de l'aiguille**
Faites passer le fil supérieur par le guide-fil de la barre de l'aiguille. (Page B-38)
- ⑦ **Vis du support de l'aiguille**
Utilisez la vis du support de l'aiguille pour maintenir l'aiguille en place. (Page B-45)

Unité de broderie

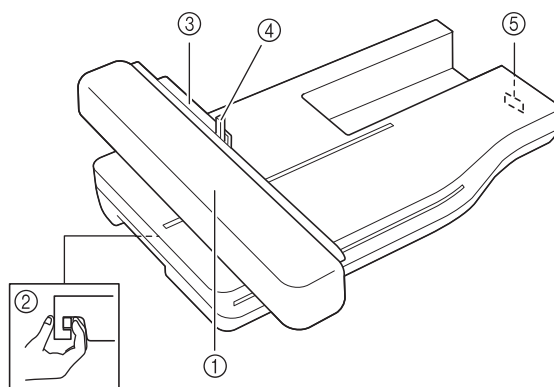

- ① **Chariot**
Le chariot déplace automatiquement le cadre de broderie pendant que vous brodez. (Page B-47)
- ② **Bouton de dégagement (situé sous l'unité de broderie)**
Appuyez sur le bouton de dégagement pour ôter l'unité de broderie. (Page B-47)
- ③ **Support du cadre de broderie**
Placez le cadre de broderie dans le support correspondant pour le maintenir en place. (Page E-17)
- ④ **Levier de sécurité du cadre**
Enfoncez le levier de sécurité du cadre pour maintenir le cadre de broderie. (Page E-17)
- ⑤ **Connecteur d'unité de broderie**
Insérez le connecteur d'unité de broderie dans le port de connexion lorsque vous fixez l'unité de broderie. (Page B-47)

⚠ ATTENTION

- Avant d'insérer ou de supprimer l'unité de broderie, mettez la machine hors tension.
- Une fois le cadre de broderie placé dans son support, veillez à ce que le levier de sécurité soit correctement abaissé.

Touches de fonctionnement

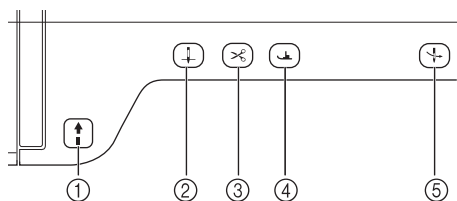

① Touche « Marche/arrêt »

Appuyez sur cette touche pour commencer à broder. La touche change de couleur en fonction du mode d'opération de la machine.

Vert : La machine est prête à broder ou est en train de broder.

Rouge : La machine ne peut pas broder.

② Touche « Positionnement aiguille »

Appuyez sur cette touche pour relever ou abaisser l'aiguille.

③ Touche « Coupe-fil »

Lorsque vous avez terminé de broder, appuyez sur cette touche pour couper automatiquement le fil qui dépasse.

④ Touche « Releveur du pied-de-biche »

Cette touche permet d'abaisser le pied de broderie et d'exercer une pression sur le tissu. Appuyez de nouveau sur cette touche pour relever le pied de broderie.

⑤ Touche « Enfilage automatique »

Cette touche permet d'enfiler automatiquement l'aiguille.

ATTENTION

- N'appuyez pas sur la touche de coupe-fil après avoir coupé les fils. L'aiguille risquerait de se casser et les fils de s'emmêler, ou la machine pourrait être endommagée.

Accessoires inclus

1*	2*	3	4	5	6	7	8
		75/11 3 aiguilles 90/14 1 aiguille	2 aiguilles 75/11 : Aiguille à pointe boule pour broderie HAX130EBBR				
9	10	11	12*	13	14	15	16
17*	18	19	20	21	22	23*	24
25*	26*	27	28	29*	30*	31*	32
33	34	35					

*Les accessoires fournis varient selon le pays ou la région.

N°	Nom de la pièce	Code de la pièce	
		Continent américain	Autres
1	Pied de broderie « W+ » avec pointeur lumineux (sur la machine)*	FLED1 : XF4168-001 (zone UE) XF3124-001 (autres zones)	
2	Pied de broderie « W » (sur la machine)*	XF4012-001	
3	Jeu d'aiguilles *1	X59535-051	
4	Jeu d'aiguilles à pointe boule *2	XD0705-051	
5	Canette x 10 (l'un se trouve sur la machine).	SA156	SFB : XA5539-151
6	Découseur	XF4967-001	
7	Ciseaux	XC1807-121	
8	Brosse de nettoyage	X59476-051	
9	Tournevis (petit)	X55468-051	
10	Tournevis (grand)	XC4237-021	
11	Tournevis en forme de disque	XC1074-051	
12	Porte-bobine vertical*	XC8619-052	
13	Couvercle de bobine (petit)	130013-154	
14	Couvercle de bobine (moyen) x 2 (l'un se trouve sur la machine).	X55260-153	
15	Couvercle de bobine (grand)	130012-054	
16	Couvercle de bobine (spécial)	XA5752-121	
17	Clip de canette x 10*	XE3060-001	
18	Feutre de bobine (sur la machine)	X57045-051	
19	Filet de bobine x 2	XA5523-050	
20	Capot de la plaque de l'aiguille pour broderie	XE5131-001	
21	Stylet	XA9940-051	
22	Câble USB	XD0745-051	
23	Boîtier de la canette (gris, pour le travail à la canette)*	XE8298-001	
24	Capot du compartiment à canette (sur la machine)	XE8992-101	
25	Jeu de cadre de broderie (moyen) H 10 cm x L 10 cm (H 4 po x L 4 po)*	SA438	EF74 : XC8480-152
26	Jeu de cadre de broderie (grand) H 18 cm x L 13 cm (H 7 po x L 5 po)*	SA439	EF75 : XC8481-152
27	Jeu de cadre de broderie (très grand) H 30 cm x L 18 cm (H 12 po x L 7 po)	SA440	EF76 : XC8482-152
28	Fil de canette poly n° 90 Brother	EBT-PE	EBT-PEN : XC5996-001
29	Renfort de broderie*	SA519	BM3 : XE0806-001
30	Stylet*	XF4992-001 (zone UE) XF3116-001 (autres zones)	
31	Support du stylet*	XF2973-001	
32	Housse	XF4569-001	
33	Sac d'accessoires	XC4487-021	
34	Manuel d'instructions	Ce manuel	
35	Guide de référence rapide	XF3841-001 (882-D80) XF3637-001 (882-D82)	

*1 3 aiguilles 75/11

1 aiguilles 90/14

*2 2 aiguilles 75/11

Aiguille à pointe boule pour broderie HAX130EBBR

Mémo

- Utilisez toujours les accessoires recommandés pour cette machine.
- Placez les clips de canette sur les canettes pour empêcher le fil de se dérouler de celles-ci. En outre, refermez les clips de canette les uns sur les autres afin de pouvoir ranger convenablement les canettes et d'éviter qu'elles se mettent à rouler.

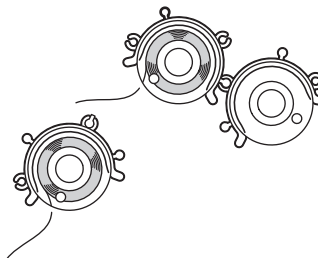

- Les accessoires fournis peuvent varier selon le pays ou la région.

Options

Les éléments suivants sont des accessoires en option vendus séparément par votre revendeur Brother agréé.

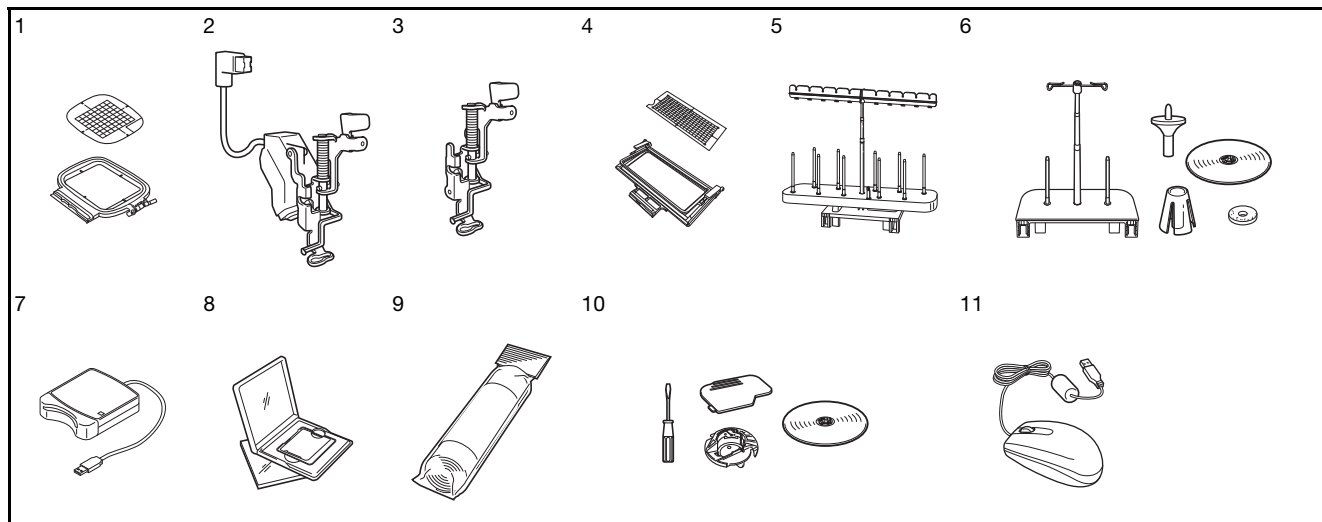

N°	Nom de la pièce	Code de la pièce	
		Continent américain	Autres
1	Cadre de broderie carré H 15 cm x L 15 cm (H 6 po x L 6 po)	SA448 (États-Unis) SA448C (Canada)	SEF150 : XF4163-001
2	Pied de broderie « W+ » avec pointeur lumineux	FLED1 : XF4168-001 (zone UE) XF3124-001 (autres zones)	
3	Pied de broderie « W »	XF4012-001	
4	Cadre de broderie de bord H 30 cm x L 10 cm (H 12 po x L 4 po)	SABF6200D1 (États-Unis) SABF6200D1C (Canada)	BF3 : XF4170-001
5	10 supports pour porte-bobines	SA561 (États-Unis) SA561C (Canada)	TS5 : XF4175-001
6	Support pour grandes bobines de fil	SA562 (États-Unis) SA562C (Canada)	TS6 : XF4180-001
7	Lecteur de carte de broderie	SAECR1	
8	Carte de broderie	-	
9	Renfort de broderie	SA519	BM3 : XE0806-001
	Renfort soluble à l'eau	SA520	BM5 : XE0615-001
10	Kit de travail à la canette	SABWRK1 (États-Unis) SABWRK1C (Canada)	BWRK1 : XE9099-001
11	Souris USB	XE5334-101	



Remarque

- Les cartes de broderie achetées à l'étranger ne marcheront pas nécessairement avec votre machine.
- Consultez votre revendeur Brother agréé le plus proche pour une liste complète des accessoires en option et des cartes de broderie disponibles pour votre machine.



Mémo

- Toutes les spécifications sont correctes à la date d'impression de ce document. Certaines spécifications peuvent être modifiées sans avis préalable.



Fonctionnement de base

Elle donne des détails sur les procédures d'installation initiales, ainsi que la description des fonctions les plus utiles de cette machine.
Le numéro des pages commence par « B » dans cette section.

Chapitre1 Préparatifs.....B-16

**Chapitre2 Fonctions capteur (pour les modèles équipés de la
fonction capteur)B-52**

Chapitre 1

Préparatifs

MISE SOUS TENSION/HORS TENSION DE LA MACHINE 17

Réglage initial de votre machine 18

ÉCRAN À CRISTAUX LIQUIDES 20

■ Écran d'accueil 20

■ Fonction des touches 21

Utilisation de la touche de mode de réglage de la machine 22

■ Sélection de « Mode Eco » ou « Mode de prise en charge de l'arrêt » 25

■ Modification de la forme du curseur en cas d'utilisation d'une souris USB 25

■ Sélection de l'affichage de l'écran initial 25

■ Sélection de la langue d'affichage 26

■ Modification des couleurs d'arrière-plan des motifs de broderie 26

■ Spécification de la taille des onglets de motif 27

■ Enregistrement d'une image de l'écran de réglages sur un support USB 28

Utilisation de la Touche d'aide de la machine 29

ENFILAGE INFÉRIEUR 31

Bobinage de la canette 31

■ Utilisation du porte-bobine supplémentaire 31

■ Utilisation du porte-bobine 34

■ Démêlage du fil par le dessous de la base du bobineur de canette 35

Réglage de la canette 36

ENFILAGE SUPÉRIEUR 38

Enfilage supérieur 38

Utilisation de fils se déroulant rapidement 41

■ Utilisation du filet de la bobine 41

CHANGEMENT DU PIED DE BRODERIE 42

Retrait du pied de broderie 42

Fixation du pied de broderie 42

■ Vérification du point de chute de l'aiguille à l'aide du pied de broderie « W+ » avec pointeur lumineux (uniquement pour les utilisateurs du pied de broderie « W+ » avec pointeur lumineux) 43

■ Réglage du pointeur lumineux (uniquement pour les utilisateurs du pied de broderie « W+ » avec pointeur lumineux) 44

■ Réglage de la luminosité du pointeur lumineux (uniquement pour les utilisateurs du pied de broderie « W+ » avec pointeur lumineux) 44

REMPLACEMENT DE L'AIGUILLE 45

À propos de l'aiguille 46

AVANT DE BRODER 46

La broderie étape par étape 46

À propos de l'unité de broderie 47

■ Retrait de l'unité de broderie 47

■ Fixation de l'unité de broderie 47

UTILISATION DE FONCTIONS VIA LE BRANCHEMENT DE L'ACCESSOIRE À LA MACHINE 49

Utilisation d'un support USB ou d'un lecteur de carte de broderie USB/module d'enregistrement de carte USB* 49

Branchement de la machine sur l'ordinateur 49

Utilisation d'une souris USB 50

■ Sélection d'une touche 50

■ Changement de pages 50

MISE SOUS TENSION/HORS TENSION DE LA MACHINE

AVERTISSEMENT

- Utilisez uniquement l'alimentation domestique normale pour alimenter votre machine. L'utilisation d'autres sources d'alimentation pourrait causer des incendies, des chocs électriques ou endommager la machine.
- Assurez-vous que les fiches du cordon d'alimentation sont solidement insérées dans la prise électrique et dans le connecteur de la machine.
- N'insérez pas la fiche du cordon d'alimentation dans une prise électrique inadaptée.
- Mettez la machine hors tension et débranchez-la de la prise murale dans les cas suivants :
lorsque vous n'êtes pas à proximité de la machine;
après avoir utilisé la machine;
en cas de coupure de courant pendant l'utilisation de la machine;
lorsque la machine ne fonctionne pas correctement à cause d'une mauvaise connexion ou d'un débranchement;
pendant un orage.

ATTENTION

- Utilisez exclusivement le cordon d'alimentation fourni avec cette machine.
- N'utilisez pas de rallonge ni d'adaptateurs multiples pour brancher cette machine avec d'autres appareils. Vous risquez de vous électrocuter ou de provoquer un incendie.
- Ne touchez pas la fiche si vous avez les mains mouillées. Vous risquez de vous électrocuter.
- Lorsque vous débranchez la machine, veillez à la mettre d'abord hors tension. Pour la débrancher de la prise murale, saisissez toujours la fiche. Si vous tirez sur le cordon, celui-ci pourrait être endommagé et vous risqueriez de vous électrocuter ou de provoquer un incendie.
- Veillez à ne pas couper, endommager, modifier, plier avec force, tordre ou lier le cordon d'alimentation, ni tirer dessus. Ne placez jamais d'objets lourds sur le cordon. Ne placez jamais le cordon près d'une source de chaleur. Ces actions pourraient endommager le cordon et vous risqueriez de vous électrocuter ou de provoquer un incendie. Si le cordon ou la fiche est endommagée, apportez la machine à votre revendeur agréé pour la faire réparer avant de continuer à l'utiliser.
- Débranchez le cordon d'alimentation si la machine n'est pas utilisée pendant une longue période. Un incendie risque de se produire.
- Lorsque la machine n'est pas utilisée, coupez l'interrupteur d'alimentation principal ou débranchez la fiche de la prise de courant.
- Débranchez toujours la machine avant d'effectuer une opération d'entretien de la machine ou d'ouvrir un couvercle.

- 1** Branchez le cordon d'alimentation dans le connecteur de la machine, puis branchez la fiche dans une prise de courant.

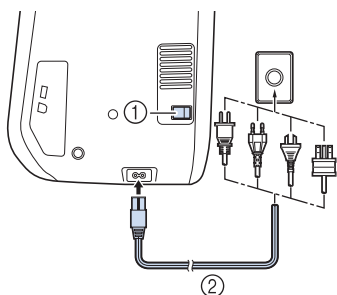

- ① Interrupteur d'alimentation principal
② Cordon d'alimentation

- 2** Mettez l'interrupteur d'alimentation principal sur « I » pour mettre la machine sous tension.

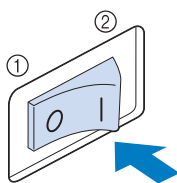

- ① ARRÊT
② MARCHÉ



Mémo

- Lorsque la machine est sous tension, un son est émis de l'aiguille; il ne s'agit pas d'un dysfonctionnement.

- 3** La vidéo de démarrage est lue lors de la mise sous tension de la machine. Touchez n'importe quelle zone de l'écran pour afficher l'écran d'accueil.

⚠ ATTENTION

- Touchez l'écran uniquement avec votre doigt ou le stylet fourni. N'utilisez pas de crayon pointu, de tournevis ni aucun autre objet dur ou pointu. Il n'est pas nécessaire d'appuyer fort sur l'écran. Si vous appuyez trop fort ou utilisez un objet pointu, vous risquez d'endommager l'écran.

- 4** Mettez l'interrupteur d'alimentation principal sur « O » pour mettre la machine hors tension.

Réglage initial de votre machine

Lors de la mise sous tension initiale de la machine, réglez la langue ainsi que l'heure et la date sur les paramètres correspondants locaux. Exécutez la procédure ci-dessous lorsque l'écran de réglages s'affiche automatiquement.

- 1** Appuyez sur et pour définir votre langue locale.

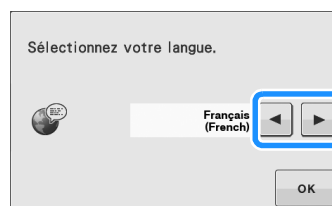

- 2** Appuyez sur .

- 3** L'écran du message vous invitant à confirmer le réglage de l'heure/la date s'affiche. Pour régler l'heure/la date, appuyez sur ; pour annuler, appuyez sur .

→ L'écran de réglage de l'heure/la date s'affiche.

- 4** Appuyez sur **-** ou **+** pour régler l'heure/la date.

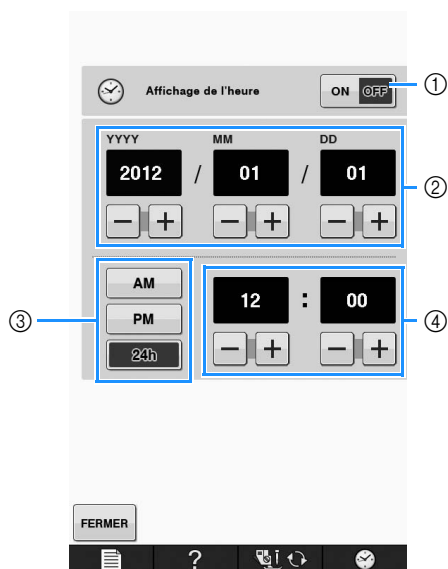

- ① Appuyez sur l'une des touches pour afficher l'heure sur l'écran.
- ② Réglez l'année (YYYY), le mois (MM) et le jour (DD).
- ③ Sélectionnez l'affichage 24 h ou 12 h.
- ④ Réglez l'heure actuelle.

- 5** Appuyez sur **FERMER** pour commencer à utiliser votre machine.

→ L'horloge commence à 0 seconde de l'heure définie.



Remarque

- L'heure/la date définie peut être effacée si vous ne mettez pas la machine sous tension pendant un certain temps.



ÉCRAN À CRISTAUX LIQUIDES

⚠ ATTENTION

- Touchez l'écran uniquement avec votre doigt ou le stylet fourni. N'utilisez pas de crayon pointu, de tournevis ni aucun autre objet dur ou pointu. Il n'est pas nécessaire d'appuyer fort sur l'écran. Si vous appuyez trop fort ou utilisez un objet pointu, vous risquez d'endommager l'écran.

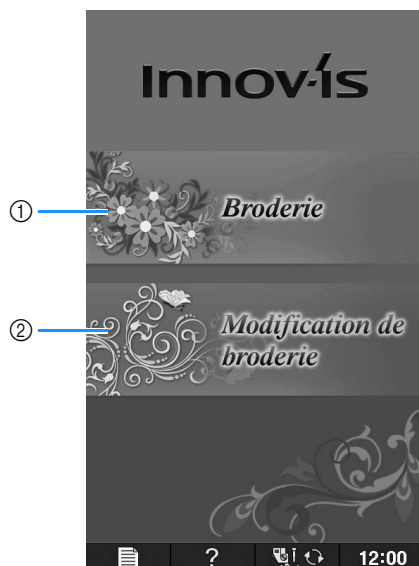



■ Écran d'accueil

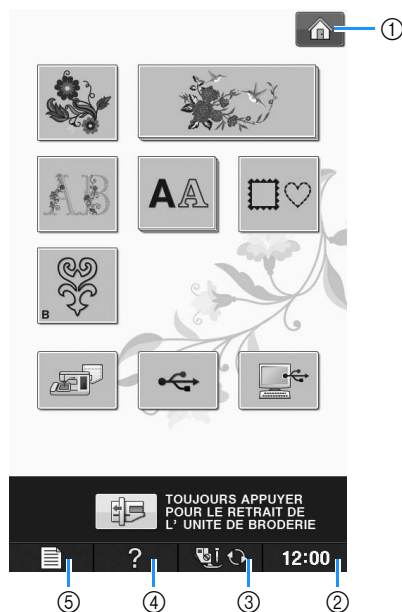

N°	Affichage	Nom de la touche	Description	Page
①		Touche « Broderie »	Fixez l'unité de broderie et appuyez sur cette touche pour broder des motifs.	E-3
②		Touche « Modification de broderie »	Appuyez sur cette touche pour combiner des motifs de broderie. Les fonctions « Modification de broderie » permettent également de créer des motifs d'encadrement ou de broderie originaux.	E-57

■ Fonction des touches





N°	Affichage	Nom de la touche	Description	Page
①		Touche d'écran d'accueil	Appuyez sur cette touche lorsqu'elle s'affiche pour retourner à l'écran d'accueil et sélectionner une autre catégorie : « Broderie » ou « Modification de broderie ».	B-20
②		Touche d'affichage de l'heure	Appuyez sur cette touche pour régler l'horloge sur votre heure locale.	B-18
③		Touche de remplacement du pied-de-biche/d'aiguille	Appuyez sur cette touche avant de changer l'aiguille, le pied-de-biche, etc. Cette touche verrouille toutes les touches et boutons pour empêcher le fonctionnement de la machine.	B-42 à B-45
④		Touche d'aide de la machine	Appuyez sur cette touche pour afficher le mode d'emploi de la machine.	B-29
⑤		Touche de mode de réglage de la machine	Appuyez sur cette touche pour changer la position d'arrêt de l'aiguille, régler le volume du bip de confirmation, modifier le motif, l'écran ou tout autre réglage de la machine.	B-22

Pour plus d'informations sur l'utilisation de la machine, reportez-vous au numéro de référence de la page ci-dessus.

Utilisation de la touche de mode de réglage de la machine

Appuyez sur  pour modifier les réglages par défaut de la machine (position d'arrêt de l'aiguille, vitesse de broderie, affichage initial, etc.).

Mémo

- Appuyez sur  ou  en regard des numéros de page pour afficher un autre écran de réglages.

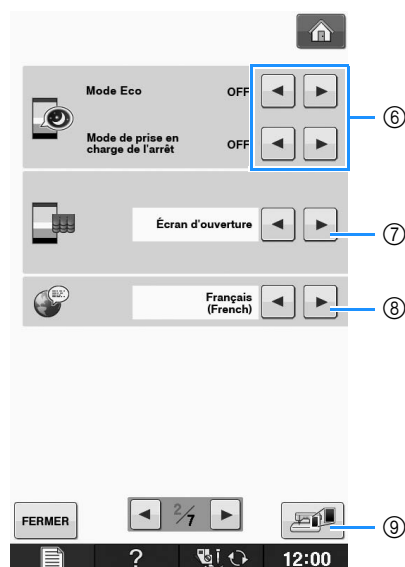
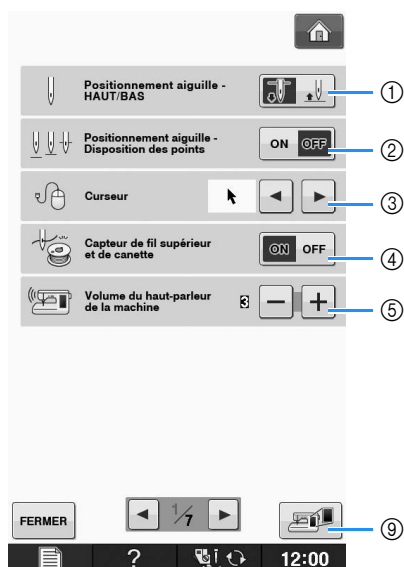

- ① Sélectionne la position d'arrêt de l'aiguille (position de l'aiguille lorsque la machine ne fonctionne pas) pour qu'elle soit relevée ou abaissée. Sélectionnez la position abaissée lorsque vous utilisez la touche de pivotement.
- ② Détermine le fonctionnement de la touche « Positionnement aiguille - Disposition des points » selon les deux séquences suivantes.
À chaque pression sur la touche « Positionnement aiguille - Disposition des points » :
« ON » : lève l'aiguille, l'arrête en position presque baissée, puis la baisse
« OFF » : lève l'aiguille, puis la baisse
- ③ Modifie la forme du curseur en cas d'utilisation d'une souris USB (voir la page B-25).
- ④ Réglez « Capteur de fil supérieur et de canette » sur « ON » ou sur « OFF ». Si l'option est réglée sur « OFF », il est possible d'utiliser la machine sans fil. (voir la page E-26)

ATTENTION

- Si « Capteur de fil supérieur et de canette » est réglé sur « OFF », retirez le fil supérieur. Si vous utilisez la machine avec le fil supérieur enfilé, la machine ne peut détecter si le fil s'emmêle. Le fait de continuer à utiliser la machine alors que le fil est emmêlé risquerait de l'endommager.

- ⑤ Modifie le volume du haut-parleur. Augmentez le chiffre pour un volume plus fort et diminuez-le pour un volume plus faible.
- ⑥ Permet d'économiser la consommation de la machine en choisissant le « Mode Eco » ou le « Mode de prise en charge de l'arrêt » (voir la page B-25).
- ⑦ Sélectionne l'écran initial qui s'affiche lors de la mise sous tension de la machine (voir la page B-25).
- ⑧ Modifie la langue d'affichage (voir la page B-26).
- ⑨ Appuyez sur cette touche pour enregistrer l'image de l'écran de réglages actuel sur le support USB (voir la page B-28).

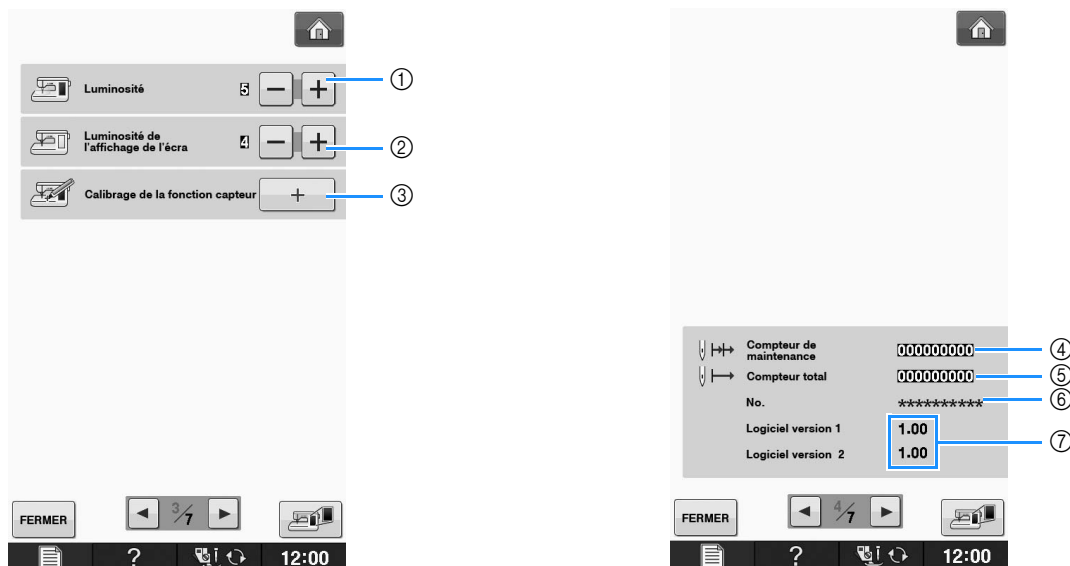

- ① Modifie la luminosité de l'éclairage de l'aiguille et de la zone de travail.
- ② Modifie la luminosité de l'écran (voir la page A-18).
- ③ Procède au calibrage de la fonction capteur (pour les modèles équipés de la fonction capteur) (voir la page B-56).
- ④ Affiche le compteur de maintenance, qui vous rappelle régulièrement d'entretenir la machine. (Contactez votre revendeur agréé pour plus de détails.)
- ⑤ Affiche le nombre total de points cousus par la machine.
- ⑥ « No. » est le numéro interne de la machine.
- ⑦ Indique la version du programme. « Logiciel version 1 » indique la version du programme de l'écran à cristaux liquides; « Logiciel version 2 » indique la version du programme de la machine.

Mémo

- La dernière version du logiciel est installée sur votre machine. Contactez votre revendeur Brother local agréé ou visitez le site « <http://support.brother.com/> » pour plus de détails sur les mises à jour disponibles (voir la page A-26).

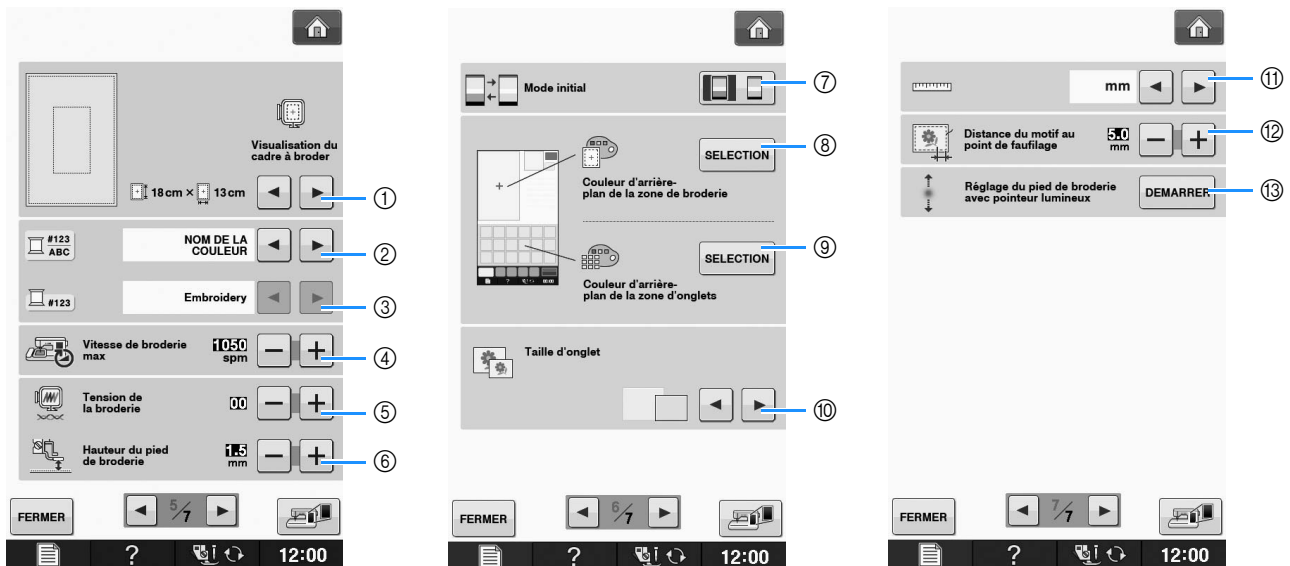

- ① Sélectionnez l'un des 16 affichages de cadre de broderie (voir la page E-35).
- ② Modifiez l'affichage de la couleur de fil, du numéro de fil et du nom de couleur sur l'écran « Broderie » (voir la page E-34).
- ③ Lorsque le fil « #123 » est sélectionné, faites votre choix parmi les six marques de fil différentes (voir la page E-34).
- ④ Modifiez le réglage de la vitesse de broderie maximale (voir la page E-33).
- ⑤ Réglez la tension du fil supérieur pour la broderie (voir la page E-30).
- ⑥ Sélectionnez la hauteur du pied de broderie pendant la broderie (voir la page E-11).
- ⑦ Modifiez le mode initial de l'affichage (Broderie/Modification de broderie) (voir la page E-4).
- ⑧ Modifiez la couleur d'arrière-plan de la zone d'affichage de la broderie (voir la page B-26).
- ⑨ Modifiez la couleur d'arrière-plan de la zone d'onglet (voir la page B-26).
- ⑩ Appuyez sur cette touche pour spécifier la taille des onglets de motif (reportez-vous à la Page B-27).
- ⑪ Modifiez les unités d'affichage (mm/pouces).
- ⑫ Réglez la distance séparant le motif du point faulilage (voir la page E-84).
- ⑬ Réglage de la position et de la luminosité du pied de broderie avec pointeur lumineux (voir la page B-44).

■ Sélection de « Mode Eco » ou « Mode de prise en charge de l'arrêt »

Vous pouvez économiser l'alimentation de la machine en choisissant le mode Éco ou le mode de prise en charge de l'arrêt.

Si vous n'utilisez pas la machine pendant une période donnée, celle-ci active l'un de ces modes.

« Mode Eco » ;

La machine passe en mode veille. Touchez l'écran ou une touche de fonction pour continuer à coudre.

« Mode de prise en charge de l'arrêt » ;

La machine s'éteint après la période définie. Mettez la machine hors puis sous tension pour recommencer à coudre.

Condition	Mode Éco	Mode de prise en charge de l'arrêt
Temps disponible	0 à 120 (minutes)	1 à 12 (heures)
Touche « Marche/arrêt »	Clignote en vert	Clignote lentement en vert
Fonction suspendue	Éclairage de la machine, écran, pointeur lumineux	Toutes les fonctions
Après la récupération	La machine commence par l'opération précédente.	Vous devez mettre la machine hors tension.

Appuyez sur la touche « Marche/arrêt » ou sur l'écran pour réactiver ces modes.

1 Appuyez sur .

→ L'écran de réglages apparaît.

2 Affichez la page 2 de l'écran de réglages.

3 Appuyez sur la touche ou pour sélectionner le délai d'activation du mode.

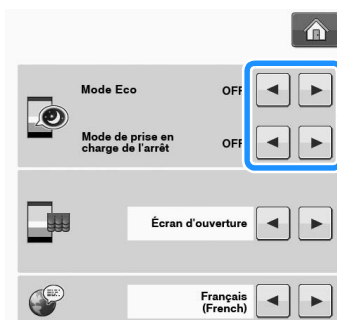

Remarque

- Si vous mettez la machine hors tension alors que le « Mode Eco » ou le « Mode de prise en charge de l'arrêt » est activé, patientez environ 5 secondes avant de remettre la machine sous tension.

■ Modification de la forme du curseur en cas d'utilisation d'une souris USB

L'écran de réglages permet de régler la forme du curseur s'affichant lorsqu'une souris USB est connectée. En fonction de la couleur d'arrière-plan, sélectionnez la forme souhaitée parmi les trois formes disponibles.

Mémo

- Pour de plus amples détails relatifs à la modification de la couleur d'arrière-plan, reportez-vous à la section « Modification des couleurs d'arrière-plan des motifs de broderie » page B-26.

1 Appuyez sur .

→ L'écran de réglages apparaît.

2 Affichez la page 1 de l'écran de réglages.

3 À l'aide des touches et , sélectionnez la forme de curseur de votre choix parmi les trois réglages disponibles (, et .



4 Appuyez sur pour revenir à l'écran initial.

Mémo

- Le réglage reste sélectionné même si la machine est mise hors tension.

■ Sélection de l'affichage de l'écran initial

Il est possible de modifier l'écran initial s'affichant sur la machine.

1 Appuyez sur .

→ L'écran de réglages apparaît.

2 Affichez la page 2 de l'écran de réglages.

- 3 Utilisez les touches ◀ et ▶ pour sélectionner le réglage de l'affichage de l'écran initial.

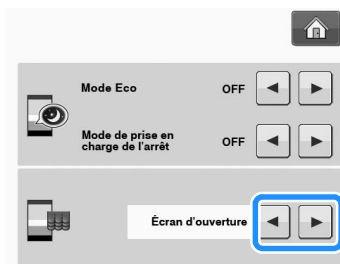

- * **Écran d'ouverture** : Lorsque la machine est mise sous tension, l'écran d'accueil s'affiche lorsque vous touchez la vidéo de démarrage.
- * **Page d'accueil** : Lorsque la machine est mise sous tension, l'écran d'accueil s'affiche.
- * **Écran de broderie** : Lorsque la machine est mise sous tension, l'écran « Broderie » s'affiche si l'unité de broderie est fixée à la machine.

- 4 Appuyez sur **FERMER** pour revenir à l'écran initial.

■ Sélection de la langue d'affichage

- 1 Appuyez sur **☰**.

→ L'écran de réglages apparaît.

- 2 Affichez la page 2 de l'écran de réglages.

- 3 Utilisez ◀ et ▶ pour sélectionner la langue d'affichage.

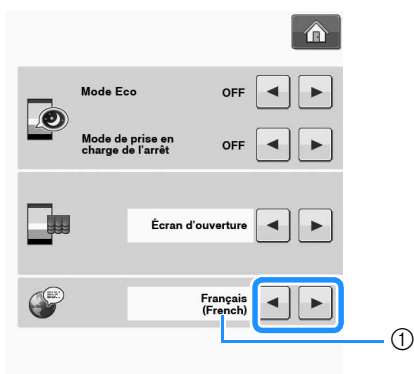

① Langue d'affichage

- 4 Appuyez sur **FERMER** pour revenir à l'écran initial.

■ Modification des couleurs d'arrière-plan des motifs de broderie

L'écran de réglages permet de modifier les couleurs d'arrière-plan de motif de broderie et des onglets de motif. En fonction de la couleur du motif, sélectionnez la couleur d'arrière-plan parmi les 66 réglages disponibles. Il est possible de sélectionner des couleurs d'arrière-plan différentes pour le motif de broderie et les onglets de motif.

- 1 Appuyez sur **☰**.

→ L'écran de réglages apparaît.

- 2 Affichez la page 6 de l'écran de réglages.

- 3 Appuyez sur **SELECTION**.

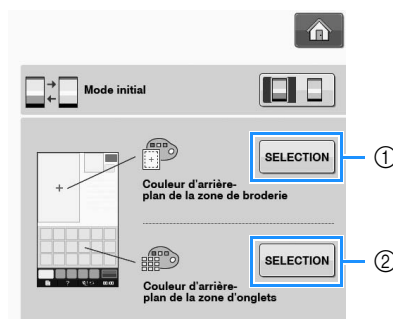

① Arrière-plan de motif de broderie

② Arrière-plan d'onglets de motif

- 4 Sélectionnez la couleur d'arrière-plan parmi les 66 réglages disponibles.

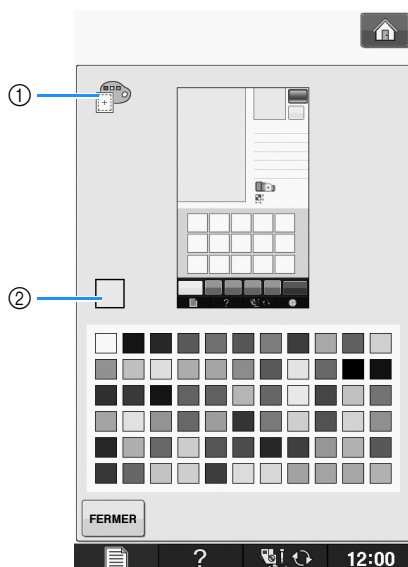

- ① Arrière-plan de motif de broderie
② Couleur sélectionnée

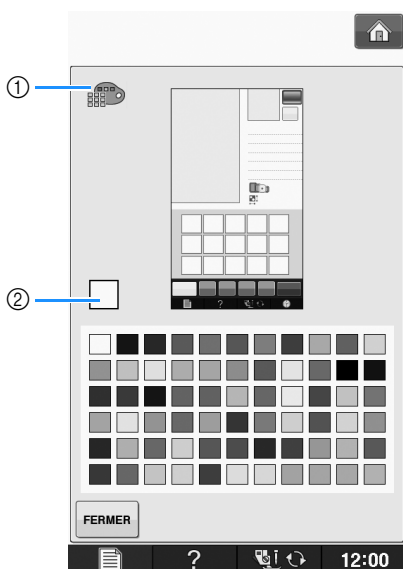

- ① Arrière-plan d'onglets de motif
② Couleur sélectionnée

- 5 Appuyez sur **FERMER** pour revenir à l'écran initial.



Mémo

- Le réglage reste sélectionné même si la machine est mise hors tension.

■ Spécification de la taille des onglets de motif

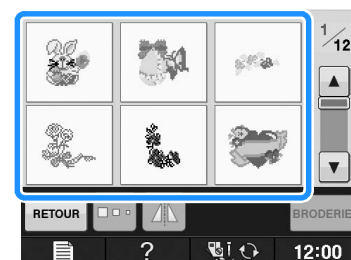
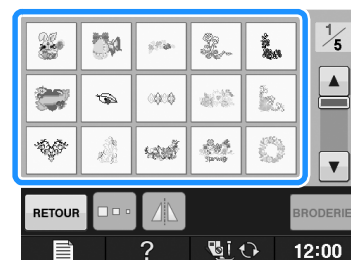

Les onglets de sélection d'un motif de broderie peuvent être définis de façon à les afficher sous une taille réduite ou agrandie. La taille agrandie est 1,5 fois supérieure à la taille réduite.



- 1 Appuyez sur **RETOUR**.

→ L'écran de réglages apparaît.

- 2 Affichez la page 6 de l'écran de réglages.

- 3** Appuyez sur  ou  pour sélectionner la taille d'onglet souhaitée.

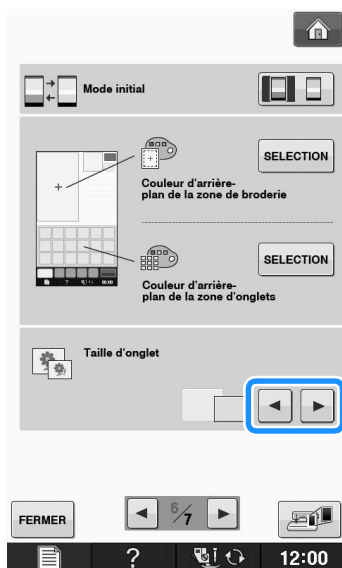

Remarque

- L'écran de sélection du motif ne reflète pas immédiatement la taille choisie suite à la modification du réglage de taille de l'onglet. Pour visualiser les motifs avec la nouvelle taille d'onglet, revenez à l'écran de sélection de la catégorie, puis sélectionnez de nouveau la catégorie du motif.

■ Enregistrement d'une image de l'écran de réglages sur un support USB

Il est possible d'enregistrer une image de l'écran de réglages en tant que fichier BMP.

Il est possible d'enregistrer au maximum 100 images à la fois sur un même support USB.

- 1** Insérez le support USB dans le port correspondant situé sur le côté droit de la machine.

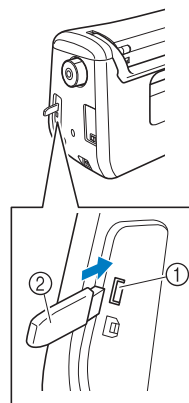

- ① Port USB
② Support USB

- 2** Appuyez sur .

→ L'écran de réglages apparaît. Sélectionnez la page de l'écran de réglages, apportez les modifications souhaitées, puis enregistrez l'image de l'écran.

- 3** Appuyez sur .

→ Le fichier image sera enregistré sur le support USB.

- 4** Retirez le support USB, puis vérifiez l'image enregistrée depuis un ordinateur pour toute référence ultérieure.

Les fichiers des images de l'écran de réglages sont enregistrés sous le nom « S##.BMP ».

- * « ## » dans « S##.BMP » sera automatiquement remplacé par un nombre entre S00 et S99.



Remarque

- Le message suivant s'affiche lorsque 100 fichiers image ont déjà été enregistrés sur le support USB. Dans ce cas, supprimez un fichier du support USB ou utilisez un autre support USB.

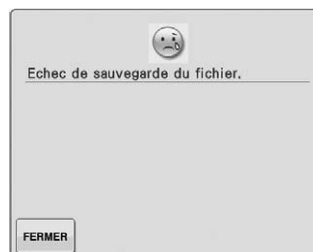



Utilisation de la Touche d'aide de la machine ?

B
1

Préparatifs

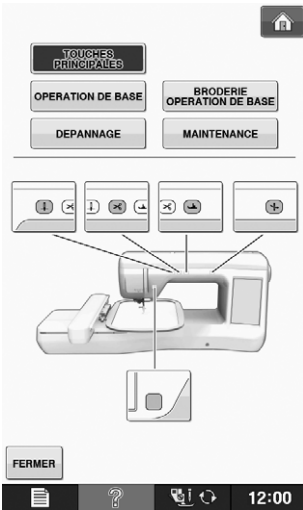
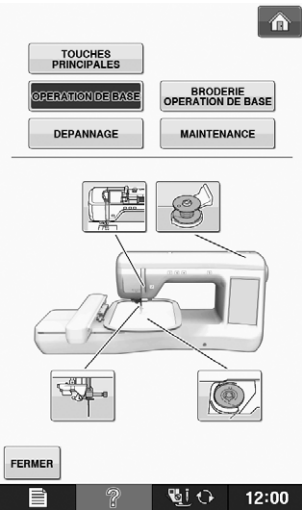
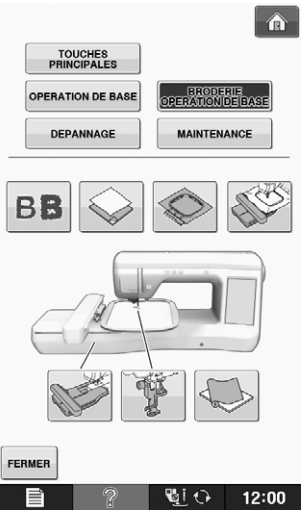
Appuyez sur **?** pour ouvrir l'écran d'aide de la machine. La partie supérieure de l'écran affiche cinq catégories. Appuyez sur une touche pour afficher plus d'informations sur cette catégorie.

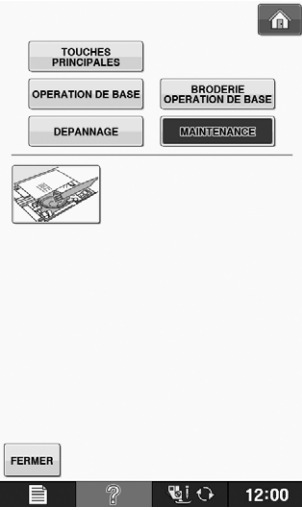
 <p>TOUCHES PRINCIPALES affiche des informations sur les touches de fonctionnement.</p>	 <p>OPERATION DE BASE affiche des informations sur l'enfilage de la machine, le changement des pieds de broderie, etc. Certaines des fonctions sont décrites par les vidéos. Regardez ces vidéos pour en savoir plus sur les fonctions. Certains écrans d'enfilage individuel sont animés.</p>	 <p>BRODERIE OPERATION DE BASE affiche des informations sur la mise en place de l'unité de broderie, sur le changement des pieds de broderie, sur la préparation du tissu pour la broderie, sur le contrôle de la tension, etc.</p>
 <p>DEPANNAGE affiche des informations sur le dépannage.</p>	 <p>MAINTENANCE affiche des informations sur le nettoyage de la machine, etc.</p>	

Exemple : Affichage des informations sur l'enfilage supérieur

1 Appuyez sur .

2 Appuyez sur .

→ La partie inférieure de l'écran change.

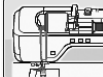

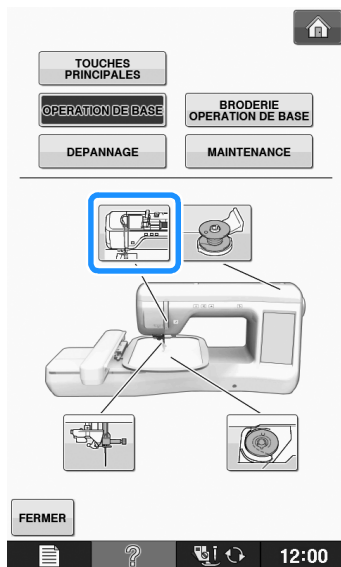

3 Appuyez sur  (enfilage supérieur).





→ L'écran indique comment effectuer l'enfilage de la machine.

4 Lisez les instructions.

* Pour visionner la vidéo, appuyez sur  (instructions).

Appuyez sur  sous la vidéo pour revenir au début. Appuyez sur  pour mettre la lecture en pause. Appuyez sur  pour redémarrer la lecture après la pause. Appuyez sur  pour fermer la vidéo.



* Appuyez sur  pour afficher l'écran suivant.

* Appuyez sur  pour afficher l'écran précédent.

5 Appuyez sur  pour revenir à l'écran initial.

ENFILAGE INFÉRIEUR

Bobinage de la canette

Appuyez sur **?** → OPERATION DE BASE →  → , dans cet ordre, pour afficher la vidéo de présentation du bobinage de la canette sur l'écran à cristaux liquides (voir la page B-29). Pour effectuer cette opération, respectez les étapes suivantes.

⚠ ATTENTION

- La canette fournie a été conçue spécialement pour cette machine. Si vous utilisez des canettes d'autres modèles, la machine risque de ne pas fonctionner correctement. N'utilisez que la canette fournie ou des canettes du même type [code de référence : SA156, (SFB : XA5539-151)].

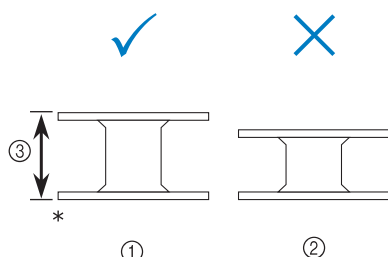

* Taille réelle

① Ce modèle

② Autres modèles

③ 11,5 mm (env. 7/16 de po)

■ Utilisation du porte-bobine supplémentaire

Cette machine vous permet de bobiner la canette sans déenfiler la machine. Lorsque vous utilisez le porte-bobine principal pour coudre, vous pouvez bobiner la canette à l'aide du porte-bobine supplémentaire.

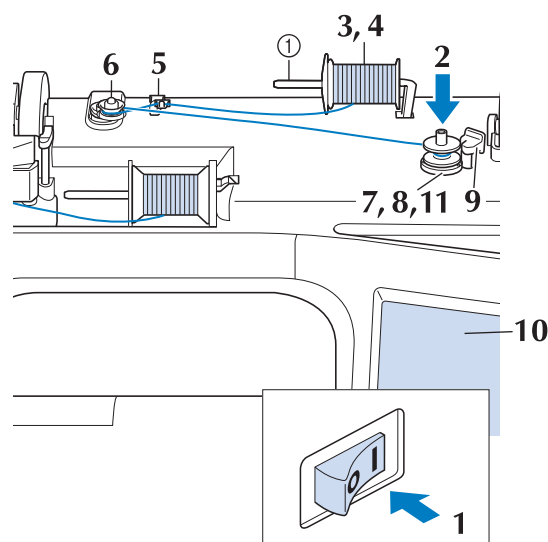

① Porte-bobine supplémentaire

- Mettez la machine sous tension, puis ouvrez le capot supérieur.
- Alignez la rainure de la canette sur le ressort de l'axe du bobineur et placez la canette sur l'axe.

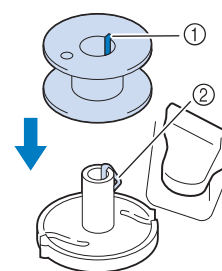

① Rainure de la canette

② Ressort de l'axe

- 3** Placez le porte-bobine supplémentaire en position « haute ».

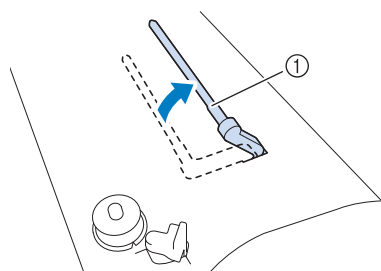

① Porte-bobine supplémentaire

- 4** Placez la bobine de fil sur le porte-bobine supplémentaire de façon à ce que le fil se déroule de l'avant. Enfoncez au maximum le couvercle de bobine sur le porte-bobine afin de fixer la bobine de fil.

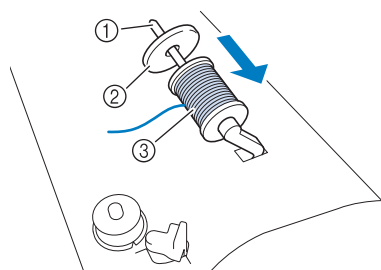

① Porte-bobine
② Couvercle de bobine
③ Bobine de fil

⚠ ATTENTION

- Si la bobine et/ou le couvercle de bobine sont mal positionnés, le fil risque de s'emmêler sur le porte-bobine et l'aiguille risque de se casser.
- Utilisez la taille du couvercle de bobine (grand, moyen ou petit) qui se rapproche le plus de celle de la bobine de fil. Si vous utilisez un couvercle de bobine plus petit que la bobine de fil, le fil risque de se bloquer dans la fente située à l'extrémité de la bobine et l'aiguille risque de se casser.

📖 Mémo

- Lorsque vous cousez avec du fil fin et bobiné de façon croisée, utilisez le petit couvercle de bobine et laissez un petit espace entre le couvercle et la bobine de fil.

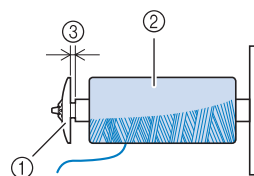

① Couvercle de bobine (petit)
② Bobine de fil (fil bobiné de façon croisée)
③ Espace

- Si une bobine de fil de 12 mm (1/2 po) de diamètre et de 75 mm (3 po) de hauteur est insérée sur le porte-bobine du fil de canette, utilisez le couvercle de bobine spécial.

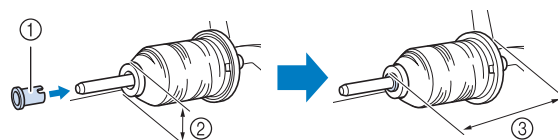

① Couvercle de bobine (spécial)
② 12 mm (1/2 de po)
③ 75 mm (3 po)

- 5** De votre main droite, tenez le fil près de la bobine de fil. Avec la main gauche, tenez l'extrémité du fil et, à l'aide de vos deux mains, faites passer le fil autour des guide-fils.

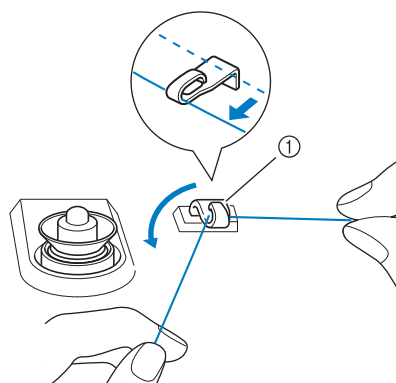

① Guide-fil

- 6** Faites passer le fil autour du disque de pré-tension en veillant à ce qu'il passe bien en dessous du disque.

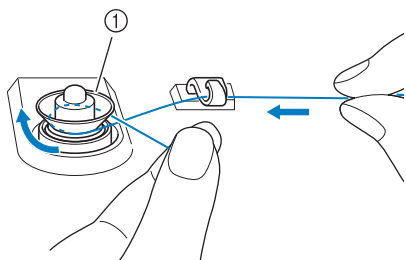

- ① Disque de pré-tension
→ Veillez à ce que le fil passe bien en dessous du disque de pré-tension.

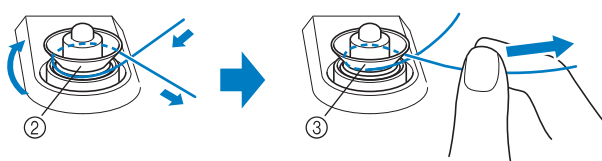

- ② Disque de pré-tension
③ Tirez-le autant que possible.
→ Assurez-vous que le fil passe bien entre les disques de pré-tension.

- 7** Enroulez 5 ou 6 fois le fil dans le sens des aiguilles d'une montre autour de la canette.

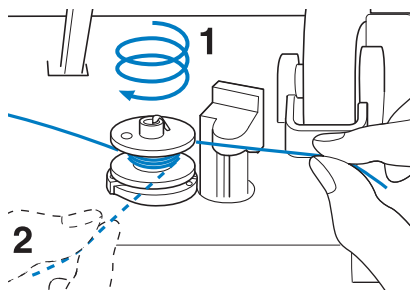

- 8** Faites passer l'extrémité du fil dans la fente du guide de la base du bobineur de canette et tirez le fil vers la droite pour le couper avec le coupe-fil.

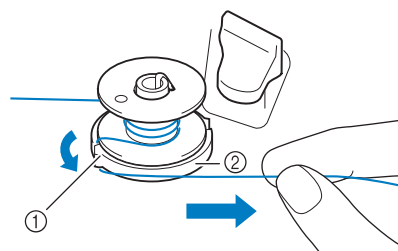

- ① Fente du guide (avec coupe-fil intégré)
② Base du bobineur de canette

⚠ ATTENTION

- Veillez à respecter la procédure décrite. Si le fil n'est pas coupé avec le coupe-fil, que vous bobinez la canette et que le fil est détendu, il risque de s'em mêler autour de la canette et de casser l'aiguille.

- 9** Positionnez la commande de bobinage de canette vers la gauche, jusqu'à ce qu'elle soit en place (vous devez entendre un déclic).

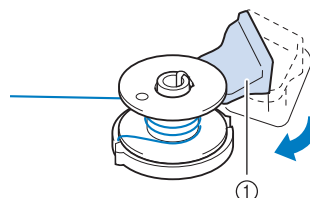

- ① Commande de bobinage de canette

📖 Mémo

- Lorsque vous positionnez la commande de bobinage de canette vers la gauche, la machine passe en mode de bobinage de la canette.

→ La fenêtre de bobinage de la canette s'affiche.

10 Appuyez sur **DEMARRER**.

→ Le bobinage de la canette commence automatiquement. La canette s'immobilise lorsque le bobinage est terminé. La commande de bobinage de canette se remet automatiquement dans sa position d'origine.

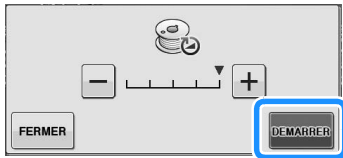



Remarque

- **DEMARRER** passe à **ARRETER** lors du bobinage de la canette.
- Restez à proximité de la machine lors du bobinage de la canette, afin de vous assurer que le fil de canette se bobine correctement. Si ce n'est pas le cas, appuyez immédiatement sur **ARRETER** pour arrêter le bobinage de canette.
- Lorsque vous bobinez la canette avec du fil raide, comme du fil en nylon pour courtepoinette, le son émis risque d'être différent de celui produit lors du bobinage de fil standard. Ceci n'est pas signe de dysfonctionnement.

Mémo

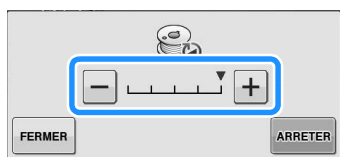
- Pour modifier la vitesse de bobinage, appuyez sur **-** (pour la diminuer) ou **+** (pour l'augmenter) dans la fenêtre de bobinage de canette.



- Appuyez sur **FERMER** pour minimiser la fenêtre de bobinage de canette. Vous pouvez alors procéder à d'autres opérations telles que la sélection d'un motif ou le réglage de la tension du fil, pendant le bobinage de la canette.
- Appuyez sur  (en haut à droite de l'écran à cristaux liquides) pour afficher à nouveau la fenêtre de bobinage de canette.



11 Coupez le fil avec une paire de ciseaux et retirez la canette.

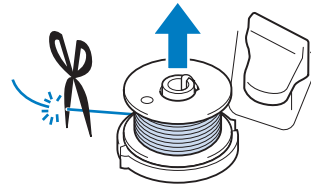

Mémo

- Lorsque vous retirez la canette, ne tirez pas sur la base du bobineur de canette. Vous risqueriez de la déboîter ou de l'enlever et d'endommager la machine.

⚠ ATTENTION

- Si vous n'installez pas correctement la canette, il se peut que la tension du fil se relâche, que l'aiguille se casse et que vous vous blessiez.

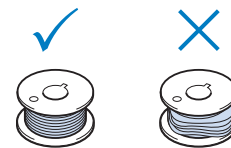

■ Utilisation du porte-bobine

Vous pouvez bobiner la canette avant de coudre à l'aide du porte-bobine principal. Vous ne pouvez pas utiliser ce porte-bobine pour bobiner la canette tout en cousant.

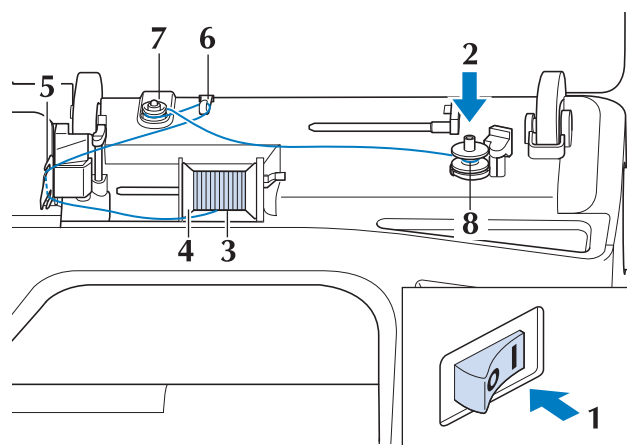

1 Mettez la machine sous tension, puis ouvrez le capot supérieur.

2 Alignez la rainure de la canette sur le ressort de l'axe du bobineur et placez la canette sur l'axe.

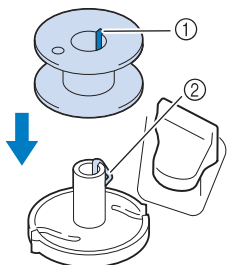

- ① Rainure de la canette
- ② Ressort de l'axe

3 Faites pivoter le porte-bobine vers le haut. Placez la bobine de fil sur le porte-bobine de façon à ce que le fil se déroule à partir de l'avant de la bobine.

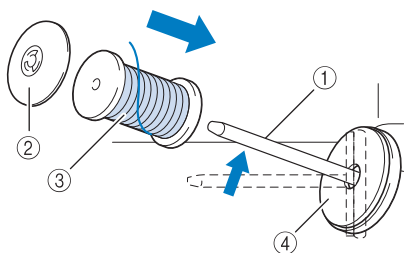

- ① Porte-bobine
- ② Couvercle de bobine
- ③ Bobine de fil
- ④ Feutre de bobine

4 Enfoncez le couvercle de bobine au maximum sur le porte-bobine et remettez ensuite ce dernier dans sa position d'origine.

5 En tenant le fil à deux mains, tirez le fil vers le haut, depuis le dessous de la plaque du guide-fil.

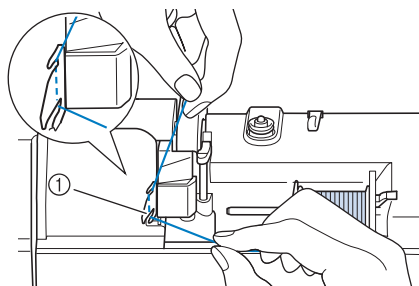

- ① Plaque du guide-fil

6 Faites passer le fil autour du guide-fil.

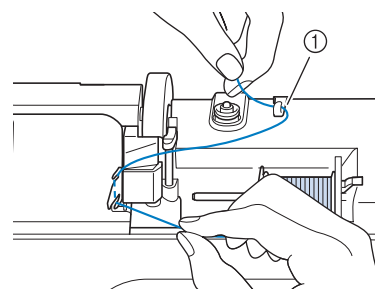

- ① Guide-fil

7 Faites passer le fil autour du disque de pré-tension en veillant à ce qu'il passe bien en dessous du disque.

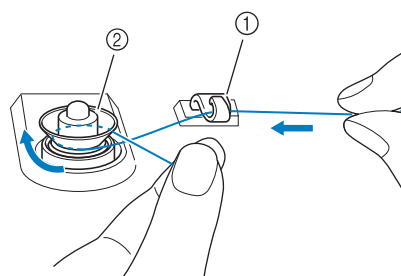

- ① Guide-fil
- ② Disque de pré-tension

8 Suivez les étapes 7 à 11 des pages B-33 à B-34.

■ Démêlage du fil par le dessous de la base du bobineur de canette

Si le bobinage de canette commence alors que le fil ne passe pas correctement par le disque de pré-tension, le fil risque de s'emmêler sous la base du bobineur de canette.

Déroulez le fil en effectuant la procédure suivante.

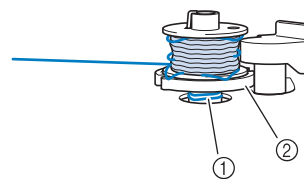

- ① Fil
- ② Base du bobineur de canette

⚠ ATTENTION

- Ne retirez pas la base du bobineur de canette même si le fil s'emmêle dessous. Vous risqueriez de vous blesser.

- 1** Si le fil s’emmêle sous la base du bobineur de canette, appuyez une fois sur **ARRÊTER** pour arrêter le bobinage de canette.

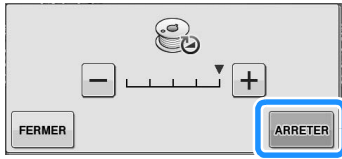

- 2** Coupez le fil avec des ciseaux à proximité du disque de pré-tension.

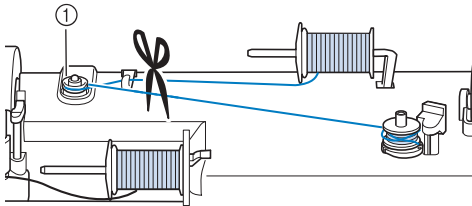

① Disque de pré-tension

- 3** Poussez la commande de bobinage de canette vers la droite, puis relevez la canette à au moins 10 cm (4 po) de l’axe.

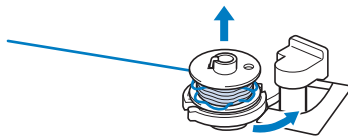

- 4** Coupez le fil à proximité de la canette, et tenez son extrémité de votre main gauche. Déroulez le fil dans le sens des aiguilles d’une montre à proximité de la base du bobineur de canette avec votre main droite, comme illustré ci-dessous.

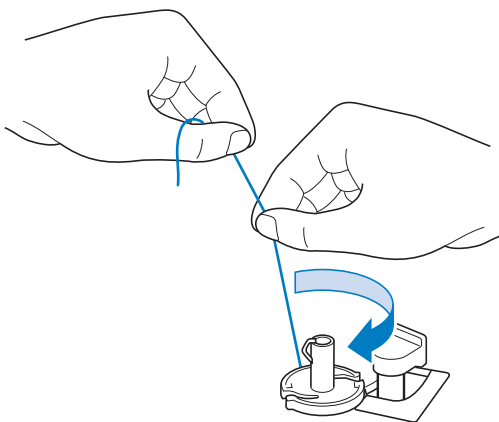

- 5** Rebobinez la canette.



Remarque

- Veillez à ce que le fil passe bien par le disque de pré-tension (Page B-33).

Réglage de la canette

Appuyez sur **?** → OPERATION DE BASE →  →

, dans cet ordre, pour afficher une vidéo présentant l’opération sur l’écran à cristaux liquides (voir la page B-29). Pour effectuer cette opération, respectez les étapes suivantes.

⚠ ATTENTION

- Utilisez un fil correctement bobiné. Sinon, l’aiguille risque de se casser ou la tension du fil d’être incorrecte.

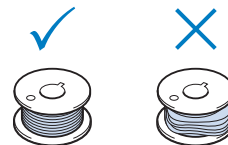

- La canette fournie a été conçue spécialement pour cette machine. Si vous utilisez des canettes d’autres modèles, la machine risque de ne pas fonctionner correctement. N’utilisez que la canette fournie ou des canettes du même type [code de référence : SA156, (SFB : XA5539-151)].

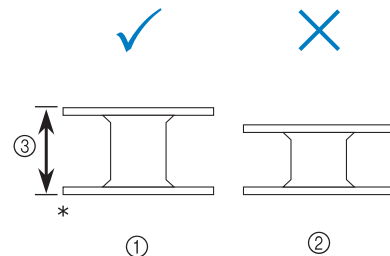

- * Taille réelle
- ① Ce modèle
- ② Autres modèles
- ③ 11,5 mm (env. 7/16 de po)

- Avant d’insérer ou de changer la canette, appuyez toujours sur  sur l’écran à cristaux liquides. Dans le cas contraire, vous risqueriez de vous blesser en cas d’activation accidentelle de la touche « Marche/arrêt » ou de toute autre touche entraînant la mise en route de la machine en mode de couture.

- 1** Appuyez sur .

- 2** Faites glisser le bouton d'ouverture du capot du compartiment à canette vers la droite.

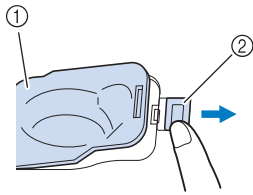

- ① Capot du compartiment à canette
② Bouton d'ouverture
→ Le capot du compartiment à canette s'ouvre.

- 3** Le capot du compartiment à canette s'ouvre.

- 4** Insérez la canette de la main droite de telle sorte que l'extrémité du fil se trouve à gauche, puis, après avoir tiré fermement sur le fil autour du taquet avec la main gauche comme illustré, tirez doucement sur le fil pour le guider dans la fente.

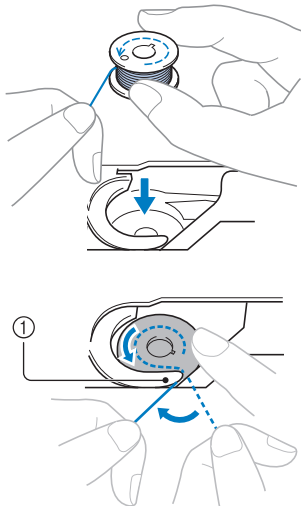

- ① Taquet
* Veillez à insérer la canette correctement.

⚠ ATTENTION

- Veillez à installer la canette de sorte que le fil se déroule correctement, sinon l'aiguille risque de se casser ou la tension du fil risque d'être incorrecte.

📖 Mémo

- Le sens de passage du fil dans le boîtier de la canette est indiqué par des repères figurant autour de ce dernier. Veillez à enfiler le fil dans la machine comme indiqué.

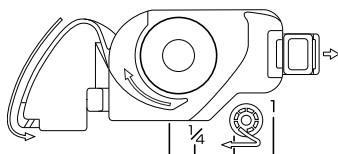

- 5** Tout en maintenant légèrement la canette en place avec la main droite, comme illustré, guidez le fil dans la fente (① et ②).

* À ce stade, vérifiez que la canette tourne facilement dans le sens inverse des aiguilles d'une montre.

Tirez ensuite le fil vers vous pour le couper avec le coupe-fil (③).

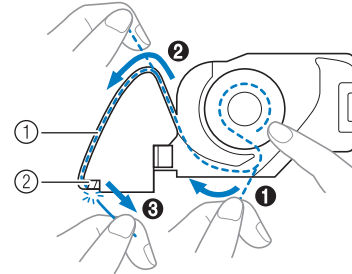

- ① Fente
② Coupe-fil (coupez le fil à l'aide du coupe-fil)
→ Le coupe-fil coupe le fil.

Veillez à ce que le fil soit correctement inséré dans le ressort plat du boîtier de la canette. Si ce n'est pas le cas, réinsérez le fil.

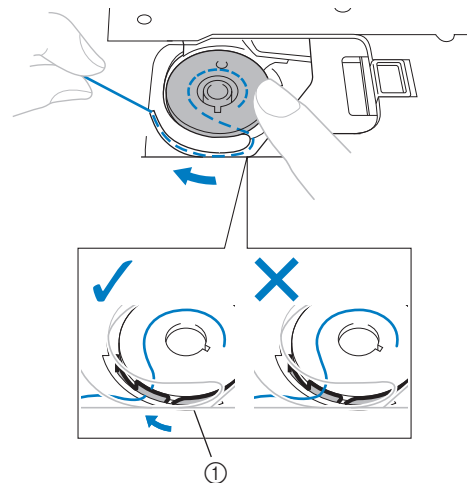

- ① Ressort plat

⚠ ATTENTION

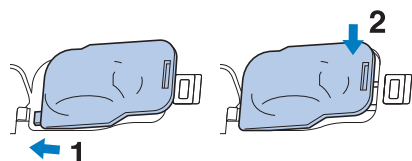

- Veillez à tenir la canette avec le doigt et dérouler le fil correctement. Sinon, le fil risque de se casser ou la tension du fil d'être incorrecte.

- 6** Placez le taquet dans l'angle inférieur gauche du capot du compartiment à canette (1), puis appuyez légèrement sur le côté droit pour fermer le capot (2).

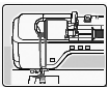

ENFILAGE SUPÉRIEUR

Enfilage supérieur

Appuyez sur **?** → OPERATION DE BASE →  → , dans cet ordre, pour afficher une vidéo présentant l'opération sur l'écran à cristaux liquides (voir la page B-29). Pour effectuer cette opération, respectez les étapes suivantes.

⚠ ATTENTION

- Veillez à enfiler correctement le fil dans la machine. Si vous n'enfilez pas correctement le fil, il risque de s'emmêler, l'aiguille pourrait se casser et vous pourriez vous blesser.



Mémo

- La fonction d'enfilage automatique peut être utilisée avec des aiguilles de machine à broder 75/11 à 90/14.
- Vous ne pouvez pas utiliser des fils en nylon transparent et des fils d'une épaisseur de 130/20 ou supérieure avec la fonction d'enfilage automatique.

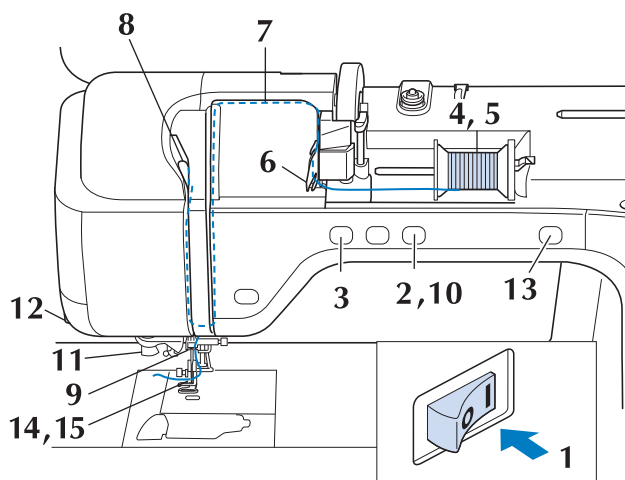

1 Mettez la machine sous tension.

2 Appuyez sur la touche « Releveur du pied-de-biche » pour relever le pied-de-biche.

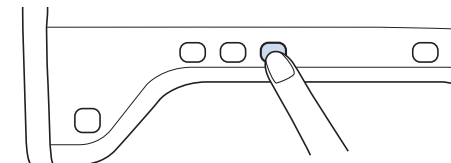

→ Le levier releveur de fil s'ouvre, de sorte que la machine puisse être enfilée.

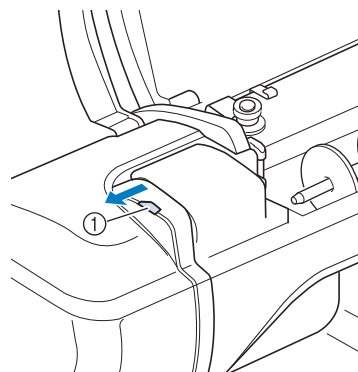

① Levier releveur de fil



Mémo

- Cette machine est équipée d'un levier releveur de fil, vous permettant de vous assurer que l'enfilage supérieur est correct.

3 Appuyez sur la touche « Positionnement aiguille » pour relever l'aiguille.

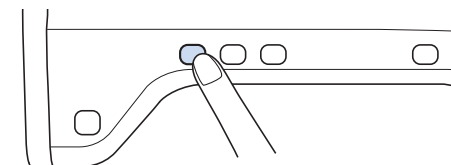

Remarque

- Si vous essayez d'enfiler automatiquement l'aiguille sans la relever, l'enfilage risque d'être incorrect.

- 4** Faites pivoter le porte-bobine vers le haut. Placez la bobine de fil sur le porte-bobine de façon à ce que le fil se déroule à partir de l'avant de la bobine.

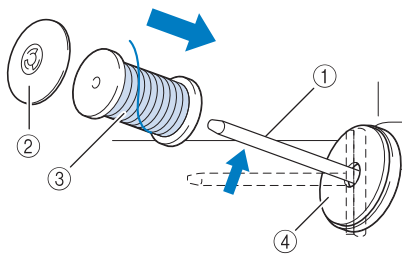

- ① Porte-bobine
- ② Couvercle de bobine
- ③ Bobine de fil
- ④ Feutre de bobine

- 5** Enfoncez le couvercle de bobine au maximum sur le porte-bobine et remettez ensuite ce dernier dans sa position d'origine.

⚠ ATTENTION

- Si la bobine et/ou le couvercle de bobine sont mal positionnés, le fil risque de s'emmêler sur le porte-bobine et l'aiguille risque de se casser.
- Utilisez la taille du couvercle de bobine (grand, moyen ou petit) qui se rapproche le plus de celle de la bobine de fil. Si vous utilisez un couvercle de bobine plus petit que la bobine de fil, le fil risque de se bloquer dans la fente située à l'extrémité de la bobine et l'aiguille risque de se casser.

📖 Mémo

- Lorsque vous cousez avec du fil fin et bobiné de façon croisée, utilisez le petit couvercle de bobine et laissez un petit espace entre le couvercle et la bobine de fil.

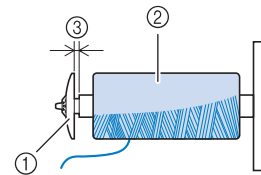

- ① Couvercle de bobine (petit)
- ② Bobine de fil (fil bobiné de façon croisée)
- ③ Espace

- Si une bobine de fil de 12 mm (1/2 po) de diamètre et de 75 mm (3 po) de hauteur est insérée sur le porte-bobine du fil de canette, utilisez le couvercle de bobine spécial.

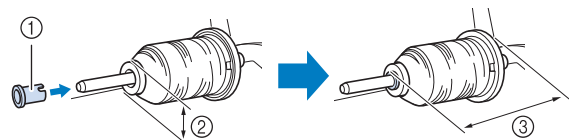

- ① Couvercle de bobine (spécial)
- ② 12 mm (1/2 de po)
- ③ 75 mm (3 po)

- 6** En tenant le fil à deux mains, tirez le fil vers le haut, depuis le dessous de la plaque du guide-fil.

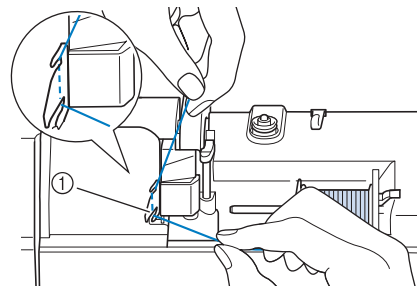

- ① Plaque du guide-fil

- 7** Tout en maintenant le fil de la main droite, faites passer le fil dans le guide-fil dans le sens indiqué.

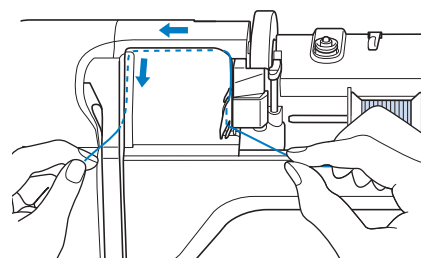

- 8** Dirigez le fil vers le bas, vers le haut, puis vers le bas par la rainure, comme illustré.

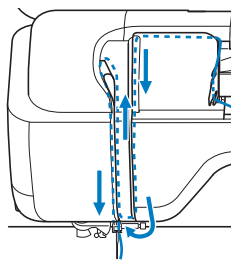

Mémo

- Regardez dans la rainure supérieure pour vous assurer que le fil prend bien le levier releveur visible dans la rainure supérieure.

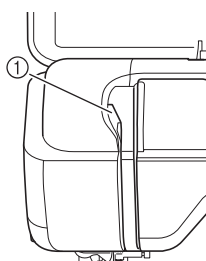

- ① Regardez dans la rainure supérieure

- 9** Passez le fil par le guide-fil de la barre de l'aiguille (indiqué par un « 6 ») en tenant le fil à deux mains et en le guidant comme illustré.

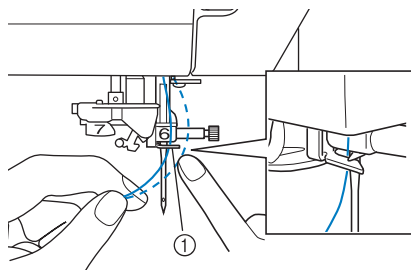

- ① Guide-fil de la barre de l'aiguille

- 10** Appuyez sur la touche « Releveur du pied-de-biche » pour abaisser le pied-de-biche.

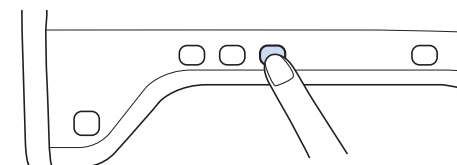

- 11** Passez le fil par les disques de guide-fil (indiqués par un « 7 »). Assurez-vous que le fil passe par la rainure du guide-fil.

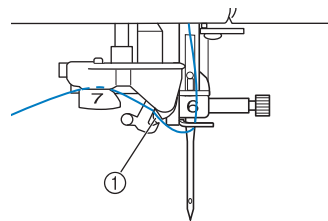

- ① Rainure du guide-fil

- 12** Pour couper le fil, tirez-le vers le haut par le coupe-fil, comme illustré.

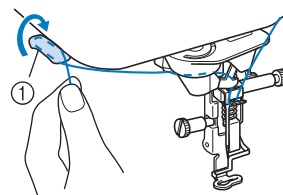

- ① Coupe-fil



Remarque

- Lorsque vous utilisez un fil se déroulant rapidement de la bobine, tel qu'un fil métallique, il peut s'avérer difficile d'enfiler l'aiguille si le fil est coupé. Par conséquent, au lieu d'utiliser le coupe-fil, tirez environ 80 mm (env. 3 po) de fil après l'avoir fait passer par les disques de guide-fil (indiqués par un « 7 »).

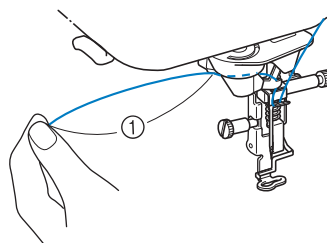

- ① 80 mm (env. 3 po) minimum

- 13** Appuyez sur la touche « Enfilage automatique » pour que l'aiguille soit automatiquement enfilée.

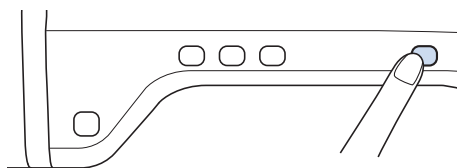

→ Le fil passe par le chas de l'aiguille.



Mémo

- Lorsque vous appuyez sur la touche « Enfilage automatique », le pied-de-biche est automatiquement abaissé. Une fois l'enfilage terminé, le pied-de-biche se remet dans la position qu'il occupait avant la pression sur la touche « Enfilage automatique ».

- 14** Tirez l'extrémité du fil passé par le chas de l'aiguille avec précaution.

- * Si le fil passé par le chas de l'aiguille forme une boucle, tirez doucement la boucle vers l'arrière de l'aiguille.

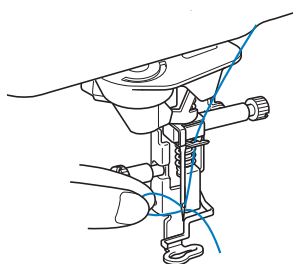

Remarque

- Tirez doucement sur la boucle pour ne pas casser l'aiguille.

- 15** Tirez environ 5 cm (env. 2 po) de fil, puis passez-le sous le pied-de-biche, vers l'arrière de la machine.

→ Levez le levier du pied-de-biche s'il est baissé.

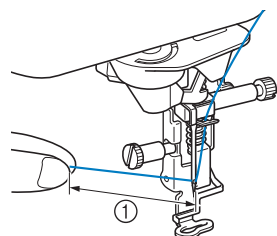

① Environ 5 cm (env. 2 po)



Mémo

- Si vous ne pouvez pas enfiler l'aiguille ou que vous n'avez pas passé le fil par les guide-fils de la barre de l'aiguille, effectuez de nouveau la procédure à partir de l'étape ③. Passez ensuite le fil par le chas de l'aiguille après l'étape ⑨.



Remarque

- Certaines aiguilles ne peuvent être enfilées avec l'enfileur d'aiguille. Dans ce cas, au lieu d'utiliser l'enfileur d'aiguille après avoir fait passer le fil par le guide-fil de la barre de l'aiguille (indiqué par un « 6 »), faites passer le fil manuellement par le chas de l'aiguille, par l'avant.

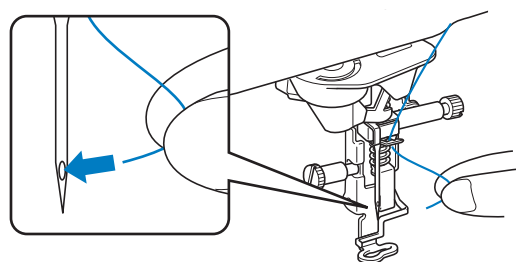

Utilisation de fils se déroulant rapidement

■ Utilisation du filet de la bobine

Si vous utilisez des fils monofilament en nylon transparent, des fils métalliques ou d'autres fils épais, placez le filet de la bobine fourni sur la bobine avant de coudre. Si vous utilisez des fils spéciaux, vous devez enfiler l'aiguille manuellement.

Si le filet de la bobine est trop long, pliez-le une fois pour qu'il soit de la même taille que la bobine avant de le mettre en place.

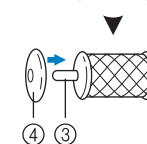
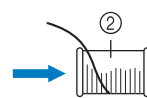
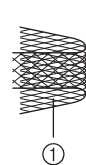

- Filet de la bobine
- Bobine de fil
- Porte-bobine
- Couvercle de bobine



Mémo



- Lors de l'enfilage de la bobine avec le filet, veillez à faire sortir 5 à 6 cm (env. 2 à 2,5 po) de fil.
- Il peut s'avérer nécessaire de régler la tension du fil lors de l'utilisation du filet.

CHANGEMENT DU PIED DE BRODERIE

Le pied de broderie « W+ » avec pointeur lumineux ou le pied « W » est fourni avec la machine, selon le pays ou la région.

À l'achat, le pied de broderie est fixé à la machine; le connecteur du pied de broderie « W+ » avec pointeur lumineux n'étant pas connecté à la machine.

⚠ ATTENTION

- Appuyez toujours sur  sur l'écran avant de changer le pied de broderie. Si vous n'appuyez pas sur  et que la touche « Marche/arrêt » ou une autre touche est enfoncée, la machine démarre et vous risquez de vous blesser.
- Utilisez uniquement les pieds de broderie conçus pour cette machine. Si vous utilisez d'autres pieds-de-biche, vous risquez de vous blesser.

Retrait du pied de broderie

- 1 Appuyez sur la touche « Positionnement aiguille » pour relever l'aiguille.

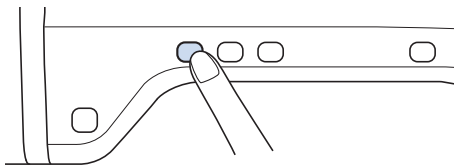

- 2 Appuyez sur .

- * Si le message « Souhaitez-vous abaisser le pied-de-biche automatiquement ? » s'affiche sur l'écran à cristaux liquides, appuyez sur OK pour continuer.
- L'écran devient complètement blanc, et toutes les touches/touches de fonctionnement sont verrouillées.

- 3 Relevez le levier du pied-de-biche.

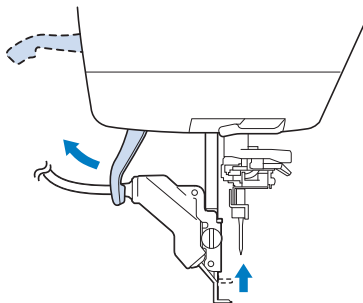

- Pour les utilisateurs du pied de broderie « W », ignorez l'étape 4 et passez à l'étape 5.

- 4 Débranchez le connecteur du pied de broderie « W+ » de la prise à l'arrière de la machine.

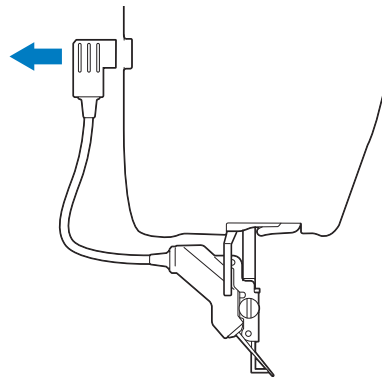

- 5 À l'aide du tournevis livré avec la machine, dévissez la vis du pied de broderie et retirez-le.

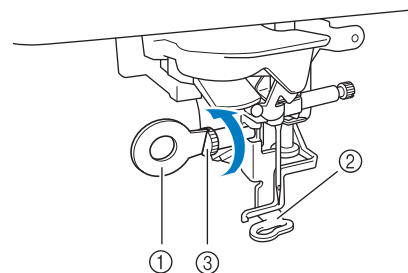

- ① Tournevis
 - ② Pied de broderie
 - ③ Vis du pied de broderie
- Retirez le pied de broderie.

Fixation du pied de broderie

⚠ ATTENTION

- Assurez-vous que le pied de broderie est installé dans le sens approprié. À défaut, l'aiguille risquerait de toucher le pied de broderie et de se casser, et ainsi de vous blesser.

- 1** Positionnez le pied de broderie « W+ » avec pointeur lumineux ou le pied « W » sur la barre du pied-de-biche en alignant son encoche par rapport à la grosse vis.

Vue latérale

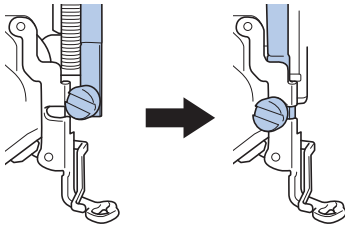

- 2** Maintenez le pied de broderie en place avec votre main droite, et serrez fermement la vis de support du pied de broderie à l'aide du tournevis fourni.

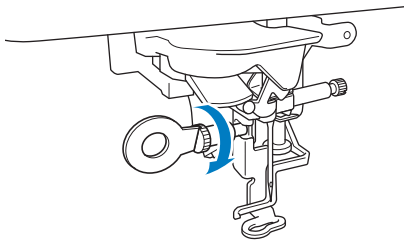

→ Pour les utilisateurs du pied de broderie « W », ignorez l'étape 3 et passez à l'étape 4.

⚠ ATTENTION

- Utilisez le tournevis livré avec la machine pour visser à fond la vis du pied de broderie. Si la vis n'est pas suffisamment serrée, l'aiguille risque de toucher le pied de broderie et de vous blesser.

- 3** Reliez le connecteur du pied de broderie « W+ » avec pointeur lumineux à la prise à l'arrière de la machine.

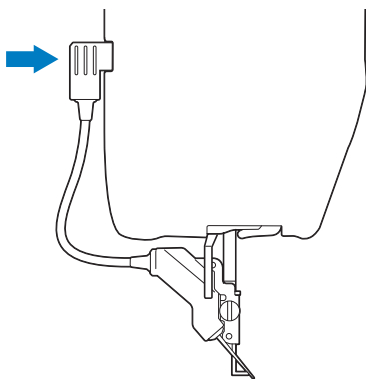

- 4** Appuyez sur  pour déverrouiller toutes les touches et boutons.

→ Toutes les touches et tous les boutons de commande se déverrouillent, et l'écran précédent s'affiche.

■ Vérification du point de chute de l'aiguille à l'aide du pied de broderie « W+ » avec pointeur lumineux (uniquement pour les utilisateurs du pied de broderie « W+ » avec pointeur lumineux)

Avant de commencer à broder à l'aide du pied de broderie « W+ » avec pointeur lumineux, lisez attentivement les procédures décrites aux chapitres « Broderie » et « Modification de la broderie ».

- 1** Appuyez sur  sur l'écran de broderie.

→ Le pointeur lumineux indique le point de chute de l'aiguille.

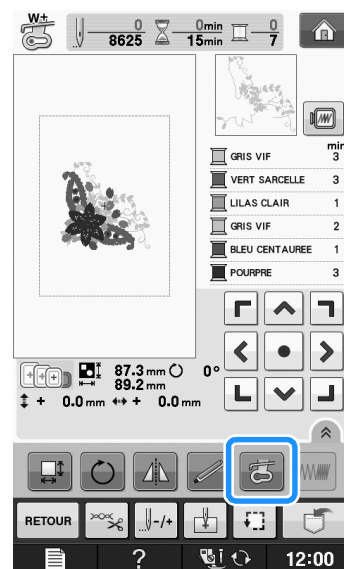

Mémo

- Lorsque le pointeur lumineux est activé, la hauteur du pied-de-biche est automatiquement réglée en fonction de l'épaisseur du tissu.
- Si vous appuyez de nouveau sur , l'épaisseur du tissu est mesurée et le pied-de-biche est réglé sur la hauteur optimale.

* Le pointeur lumineux se désactive automatiquement en abaissant le pied-de-biche ou en retournant à la page précédente.

Remarque

- Pour les tissus encombrants, le positionnement peut ne pas être précis en raison des différentes épaisseurs des tissus. Dans ce cas, réglez manuellement la position en fonction de l'épaisseur du tissu.
- Pour les tissus dont la surface est très irrégulière comme la courtépointe, l'épaisseur du tissu peut ne pas être mesurée correctement. Dans ce cas, l'indication du pointeur ne doit être utilisée qu'en référence.

■ Réglage du pointeur lumineux (uniquement pour les utilisateurs du pied de broderie « W+ » avec pointeur lumineux)

Réglez le pointeur lumineux si celui-ci indique un point différent du point de chute réel de l'aiguille. Avant de régler le pointeur lumineux, marquez le point de chute réel de l'aiguille sur le tissu à broder, puis placez le tissu et fixez le cadre de broderie.



Remarque

- Par défaut, certaines touches mentionnées dans les procédures suivantes apparaissent en gris clair et ne sont pas disponibles. Pour activer les touches pour la spécification des paramètres, fixez le pied de broderie « W+ » avec pointeur lumineux à la machine. Les touches sont activées une fois le pied de broderie en place.

1 Appuyez sur .

→ L'écran de réglages apparaît.

2 Affichez la page 7 de l'écran de réglages de broderie.

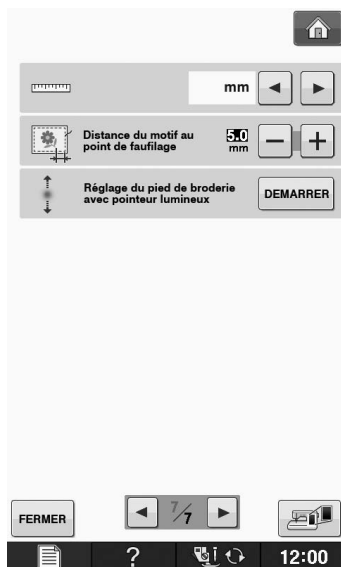

3 Appuyez sur .

→ L'écran de réglages du pied de broderie « W+ » avec pointeur lumineux s'affiche.

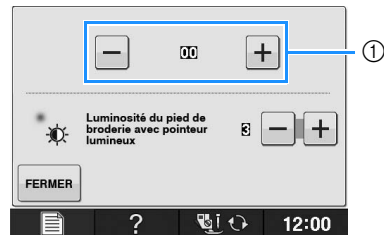

① Réglage du pointeur lumineux



Remarque

- Le paramètre spécifié est mémorisé dans la machine. Ceci est utile pour le positionnement au cours d'une broderie continue.
- Pour une utilisation normale, redéfinissez le réglage sur « 00 ».

4 Appuyez sur la touche ou pour régler le pointeur lumineux de façon à ce qu'il indique le point de chute réel de l'aiguille.

5 Appuyez deux fois sur pour revenir à l'écran initial.

■ Réglage de la luminosité du pointeur lumineux (uniquement pour les utilisateurs du pied de broderie « W+ » avec pointeur lumineux)

1 Respectez les étapes 1 et 4 pour afficher l'écran de réglages du pied de broderie avec pointeur lumineux.

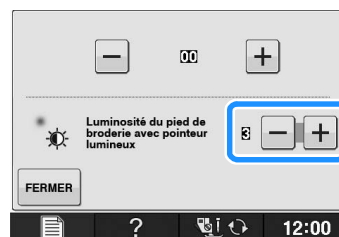

2 Appuyez sur la touche ou pour régler la luminosité du pointeur lumineux.



3 Appuyez deux fois sur pour revenir à l'écran initial.

REPLACEMENT DE L'AIGUILLE

⚠ ATTENTION



- Appuyez toujours sur  sur l'écran avant de changer l'aiguille. Si vous n'appuyez pas sur  et que la touche « Marche/arrêt » ou une autre touche est enfoncée, la machine démarre et vous risquez de vous blesser.
- N'utilisez que des aiguilles pour machine à coudre à usage domestique. Les autres aiguilles risquent de se tordre ou se casser et de vous blesser.
- Ne cousez jamais avec une aiguille tordue. Les risques de blessure dus à une aiguille tordue sont élevés.

 **Mémo**

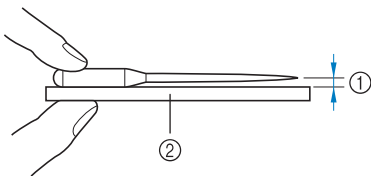
- Pour vérifier l'aiguille correctement, placez le côté plat de l'aiguille sur une surface plane. Vérifiez l'aiguille à partir du haut et des côtés. Jetez toutes les aiguilles tordues.

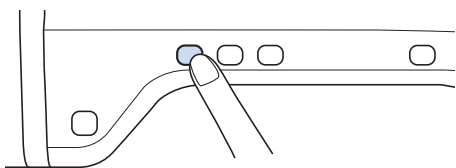

- ① Espace parallèle
- ② Surface plane (capot du compartiment à canette, plaque de verre, etc.)

1 Appuyez sur la touche « Positionnement aiguille » pour relever l'aiguille.**2** Appuyez sur .

- * Si le message « Souhaitez-vous abaisser le pied-de-biche automatiquement ? » s'affiche sur l'écran à cristaux liquides, appuyez sur OK pour continuer.
- L'écran devient complètement blanc, et toutes les touches/touches de fonctionnement sont verrouillées.

 **Remarque**

- Avant de remplacer l'aiguille, recouvrez le trou de la plaque d'aiguille avec du tissu ou du papier, pour empêcher l'aiguille de tomber dans la machine.

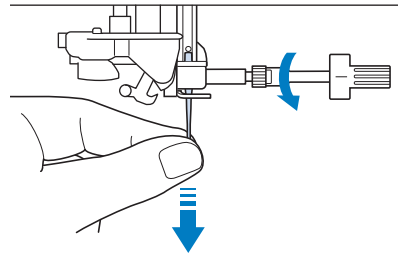
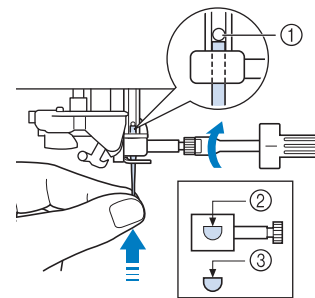
3 À l'aide du tournevis, dévissez légèrement la vis en la faisant tourner vers l'avant de la machine. Retirez l'aiguille.**4** Le côté plat de l'aiguille tourné vers l'arrière, enfoncez la nouvelle aiguille au maximum jusqu'à la butée d'aiguille (fenêtre de contrôle) du support. À l'aide d'un tournevis, fixez soigneusement la vis du support d'aiguille.

- ① Butée d'aiguille
- ② Trou de fixation de l'aiguille
- ③ Côté plat de l'aiguille

⚠ ATTENTION

- Veillez à enfoncer l'aiguille jusqu'à la butée et à visser soigneusement la vis du support de l'aiguille à l'aide d'un tournevis. Si l'aiguille n'est pas entièrement insérée ou si la vis du support de l'aiguille n'est pas correctement vissée, l'aiguille risque de se casser et d'endommager la machine.

5 Appuyez sur  pour déverrouiller toutes les touches et boutons.

À propos de l'aiguille

L'aiguille est probablement la partie la plus importante de la machine. Pour obtenir les meilleures finitions et réduire les problèmes, choisissez l'aiguille adéquate pour vos travaux de broderie. Vous trouverez ci-dessous quelques conseils concernant les aiguilles.

- Utilisez l'aiguille 75/11 pour la broderie.
- Les aiguilles 90/14 sont recommandées lorsque vous brodez sur des tissus lourds ou des produits stabilisateurs (p. ex. : toile de jean, mousse, etc.). Les aiguilles 75/11 risquent de se tordre ou se casser et de provoquer des blessures.
- Plus le numéro de l'aiguille est petit, plus l'aiguille est fine. Si le chiffre augmente, l'aiguille est plus épaisse.
- Utilisez des aiguilles fines (plus fines) avec des tissus légers et des aiguilles plus épaisses (plus larges) avec des tissus plus lourds.

AVANT DE BRODER

La broderie étape par étape

Respectez les étapes suivantes pour préparer la machine pour la broderie.

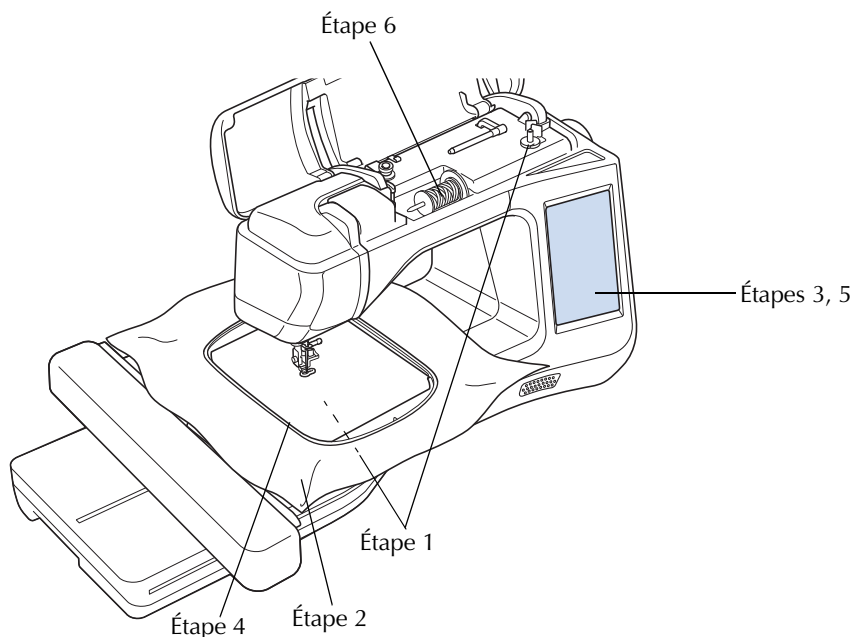



Étape #	Objectif	Action	Page
1	Installation du fil de la canette	Pour le fil de la canette, bobinez la canette de fil de broderie et installez-la.	B-31
2	Préparation du tissu	Fixez un renfort de broderie sur le tissu et placez-le sur un cadre de broderie.	E-11 à E-16
3	Sélection de motif	Mettez la machine sous tension et sélectionnez un motif de broderie.	E-3
4	Fixation du cadre de broderie	Fixez le cadre de broderie sur l'unité de broderie.	E-17
5	Vérification de la disposition	Vérifiez et réglez la taille et la position de la broderie.	E-19
6	Installation du fil à broder	Placez le fil à broder en fonction du motif.	E-21

* Il est recommandé d'utiliser des aiguilles 90/14 pour la broderie sur des tissus lourds ou des produits stabilisateurs (p. ex. : toile de jean, mousse, etc.).

À propos de l'unité de broderie

■ Retrait de l'unité de broderie

- 1 Appuyez sur  (Broderie) ou sur  (Modification de broderie), puis sur .

→ Le chariot se déplace pour se mettre en position de départ.

⚠ ATTENTION

- Retirez toujours le cadre de broderie avant d'appuyer sur . Le cadre risquerait de toucher le pied de broderie et de provoquer des blessures.
- L'unité de broderie ne s'insère pas correctement dans son emballage d'expédition si vous n'effectuez pas cette opération.

- 2 Mettez la machine hors tension.

💡 Remarque

- Mettez toujours la machine hors tension avant de retirer l'unité de broderie. À défaut, vous risqueriez d'endommager la machine.

- 3 Maintenez le bouton de dégagement enfoncé, puis tirez pour éloigner l'unité de broderie de la machine.

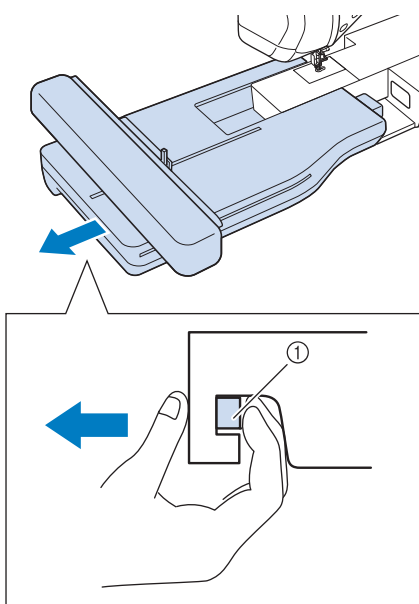

① Bouton de dégagement

⚠ ATTENTION

- Ne transportez pas l'unité de broderie en la tenant par le compartiment du bouton de dégagement.

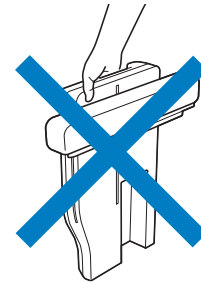

■ Fixation de l'unité de broderie

⚠ ATTENTION

- Ne déplacez jamais la machine lorsque l'unité de broderie est installée. L'unité de broderie risquerait de tomber et de provoquer des blessures.
- Ne placez pas vos mains et tout objet étranger sur le chariot et le cadre de broderie pendant que la machine brode. Sinon, vous risquez de vous blesser.
- Ne touchez pas le chariot ni le cadre de broderie pendant que la machine brode : vous risqueriez de déformer votre motif de broderie.

💡 Remarque

- Veillez à mettre la machine hors tension avant d'installer l'unité de broderie. Vous risqueriez d'endommager la machine.
- Ne touchez jamais le connecteur interne de l'unité de broderie. Vous risqueriez d'endommager les broches.
- N'appliquez jamais de forte pression sur le chariot de l'unité de broderie ni ne soulevez l'unité en la tenant par le chariot. Vous risqueriez d'endommager l'unité de broderie.
- En cas de non-utilisation de l'unité de broderie ou lors de son transport, emballez-la correctement dans son carton d'expédition.

- 1 Mettez la machine hors tension.

- 2** Insérez le connecteur d'unité de broderie dans le port de connexion de la machine. La charnière à ressort au niveau du capot du port de connexion permet un accès facile au port. Appuyez légèrement sur le capot du port de connexion jusqu'à ce qu'il s'enclenche.

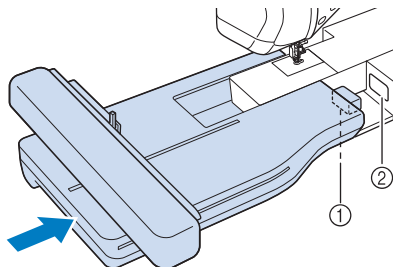

- ① Connecteur d'unité de broderie
② Port de connexion de la machine



Remarque

- Vérifiez l'absence d'espace entre l'unité de broderie et la machine. S'il y a un espace, les motifs de broderie ne seront pas brodés avec l'enregistrement correct.
- Ne poussez pas le chariot lorsque vous installez l'unité de broderie sur la machine. Si vous bougez le chariot, vous risquez d'endommager l'unité de broderie.

- 3** Mettez la machine sous tension.

→ Le message suivant s'affiche.

- 4** Appuyez sur .



→ Le chariot se déplace pour se mettre en position de départ.

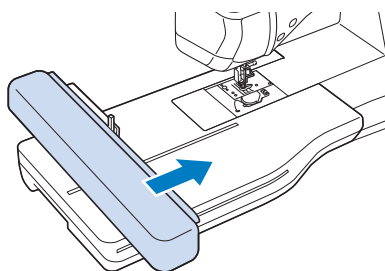

Remarque

- L'écran « Broderie » ou « Modification de la broderie » apparaît, en fonction du paramètre sélectionné dans l'écran de réglages.

UTILISATION DE FONCTIONS VIA LE BRANCHEMENT DE L'ACCESSOIRE À LA MACHINE

Utilisation d'un support USB ou d'un lecteur de carte de broderie USB/module d'enregistrement de carte USB*

- * Si vous avez acheté le modèle PE-DESIGN Ver5 ou ultérieur, PE-DESIGN NEXT, PE-DESIGN Lite, PED-BASIC ou PE-DESIGN PLUS, vous pouvez brancher le module d'enregistrement de carte USB fourni sur la machine comme un lecteur de carte de broderie, et rappeler des motifs.

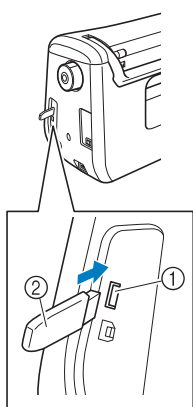

- ① Port USB pour souris / support (USB 2.0)
② Support USB

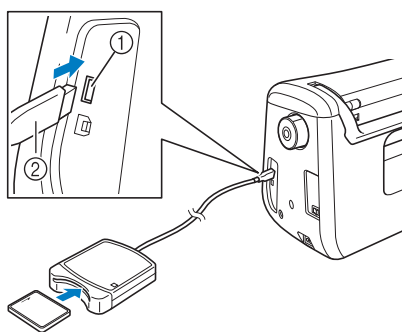

- ① Port USB pour souris / support
② Lecteur de carte de broderie/module d'enregistrement de carte USB*



Remarque

- Utilisez uniquement des lecteurs de cartes de broderie conçus pour cette machine. L'utilisation de lecteurs de cartes de broderie non autorisés risque de provoquer un dysfonctionnement de la machine.
- Il n'est pas possible d'enregistrer des motifs de broderie de la machine sur une carte de broderie insérée dans un module d'enregistrement de carte USB branché.



Mémo

- Certains supports USB d'utilisation courante risquent de ne pas être pris en charge par cette machine. Visitez notre site Web pour plus de détails.
- Selon le type de support USB utilisé, branchez directement le périphérique USB ou le lecteur/enregistreur de cartes USB sur le port correspondant de la machine.

Branchement de la machine sur l'ordinateur

Il est possible de brancher la machine sur votre ordinateur au moyen du câble USB fourni.

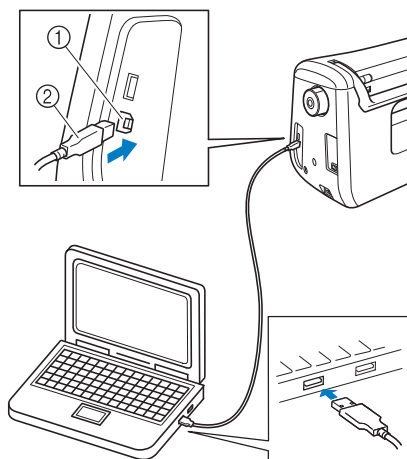

- ① Port USB pour ordinateur
② Connecteur du câble USB



Remarque

- Les connecteurs du câble USB ne peuvent être insérés dans un port que dans un seul sens. Si vous éprouvez des difficultés à insérer le connecteur, ne forcez pas. Vérifiez l'orientation du connecteur.
- Pour plus de détails sur la position du port USB sur l'ordinateur (ou le concentrateur USB), reportez-vous au manuel d'instructions de l'équipement correspondant.

Utilisation d'une souris USB

Une fois branchée sur la machine, la souris USB permet d'effectuer un certain nombre d'opérations à l'écran.



Remarque

- Si vous utilisez une souris autre que la souris USB facultative, il se peut qu'elle ne fonctionne pas comme décrit dans le présent manuel d'instructions.

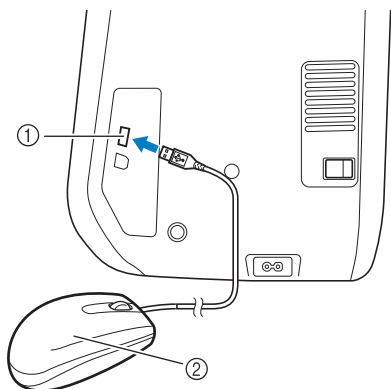

- ① Port USB pour souris / support
- ② Souris USB



Remarque

- N'effectuez pas une opération au moyen de la souris tout en touchant l'écran avec votre doigt ou avec le stylet fourni.
- Il est possible de connecter ou de déconnecter la souris USB à n'importe quel moment.
- Le curseur de la souris ne s'affiche pas sur l'écran d'ouverture.

■ Sélection d'une touche

Une fois la souris branchée, le curseur s'affiche à l'écran. Déplacez la souris pour positionner le pointeur sur la touche souhaitée, puis cliquez avec le bouton gauche de la souris.



Mémo

- Il est inutile de double-cliquer.



- ① Pointeur

■ Changement de pages

Actionnez la roulette de la souris pour passer d'un onglet à l'autre des écrans de sélection des motifs.



Mémo

- En cas d'affichage de numéros de page et d'une barre de défilement verticale pour les pages supplémentaires, actionnez la roulette de la souris ou cliquez avec le bouton gauche de la souris en positionnant le curseur sur ◀ / ▶ ou ▲ / ▼ pour afficher la page précédente ou suivante.

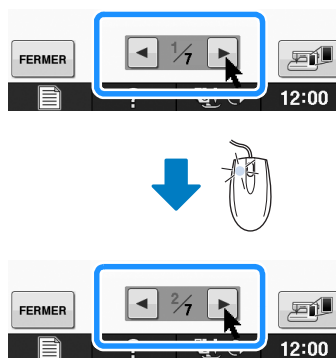

Chapitre 2

Fonctions capteur (pour les modèles équipés de la fonction capteur)

Vous pouvez activer cette fonction une fois que le stylet est connecté à la machine. Celui-ci est fourni avec la machine, selon le pays ou la région.

BRANCHEMENT DU STYLET	53
Utilisation du porte-stylet	53
UTILISATION DU STYLET	55
Utilisation du stylet.....	55
Informations importantes relatives au stylet	55
Calibrage du stylet	56
UTILISATION DES FONCTIONS CAPTEUR EN MODE « BRODERIE »/« MODIFICATION DE LA BRODERIE »	58
Spécification de la position de broderie à l'aide du stylet	58
■ Sélection de la position de broderie via le bord du motif.....	59
■ Sélection de la position de broderie via le centre du motif	60

BRANCHEMENT DU STYLET

Lorsque vous branchez le stylet sur la machine, vérifiez que la flèche sur le connecteur du stylet est orientée vers le haut et alignée sur la flèche indiquée sur la machine, et que le connecteur est inséré correctement dans la prise.

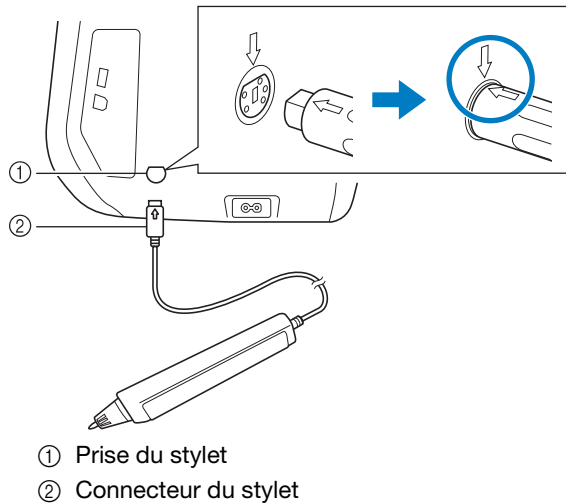

⚠ ATTENTION

- Lorsque vous branchez le stylet, vérifiez que la flèche sur le connecteur du stylet est orientée vers le haut et alignée sur la flèche indiquée sur la machine, sinon les broches du connecteur risquent de ne pas s'aligner correctement et vous pourriez endommager le connecteur.
- Lorsque vous branchez ou débranchez le stylet, saisissez le connecteur, puis insérez-le ou retirez-le lentement.
- Lorsque vous débranchez le stylet de la machine, ne tirez pas sur le cordon, sinon vous risquez d'endommager le stylet.

Utilisation du porte-stylet

Lorsque vous connectez le stylet à la machine, fixez le porte-stylet à la machine pour ne pas le perdre.

Le côté droit du porte-stylet peut recevoir le stylet.



Porte-stylet

- 1 À l'aide de la pointe de la brosse de nettoyage ou du découpeur, retirez le capuchon de protection du trou sur le côté droit de la machine.

→ Insérez la pointe du découpeur ou de la brosse de nettoyage dans le trou du capuchon de protection, puis tirez légèrement pour l'enlever.

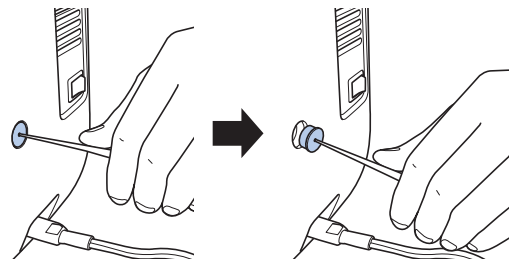

- 2 Insérez fermement le porte-stylet dans le trou désormais visible.

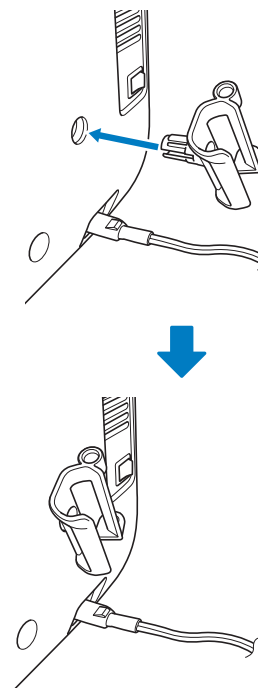

- 3** Placez le stylet dans le porte-stylet, la pointe vers le bas, puis connectez-le à la machine.

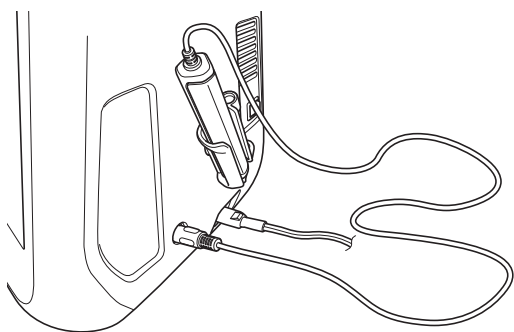

UTILISATION DU STYLET

Utilisation du stylet

Tenez le stylet, puis touchez le point à spécifier. Lorsque la pointe du stylet est enfoncée, les informations sur la position sont envoyées à la machine.

Si vous utilisez le stylet, touchez lentement et délicatement le point pour un fonctionnement définitif.

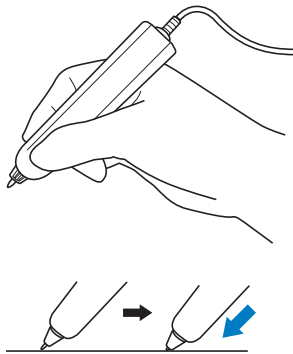

- 1) **Touche** : Toucher un point à l'aide du stylet, puis le soulever immédiatement.
- 2) **Touche longue** : Toucher un point à l'aide du stylet et le maintenir enfoncé pendant au moins une seconde vous permet d'activer les fonctions que vous venez de sélectionner.



Remarque

- Dès que le point est touché à l'aide du stylet et que les informations saisies s'affichent à l'écran, exécutez l'opération suivante. Si vous touchez un point plusieurs fois à l'aide du stylet, les informations risquent de ne pas être lues correctement.
- Ne faites pas glisser le stylet sur la machine, sinon sa pointe risque de s'ébrécher.
- En cas de problème avec le traçage de la ligne de guidage, la fonction capteur peut ne pas fonctionner correctement.



Mémo

- Vous pouvez utiliser le stylet pour toucher l'écran comme un stylet tactile.

Informations importantes relatives au stylet

Le stylet émet un signal du capteur vers la machine, puis le récepteur du stylet le reçoit du capteur pour indiquer la position.

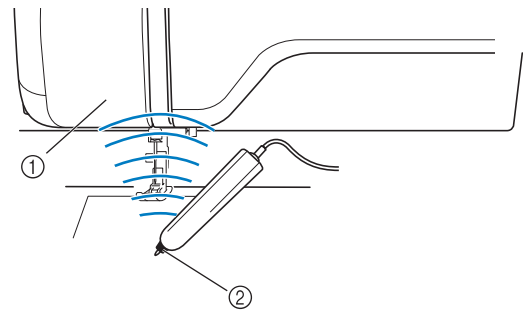

- ① Récepteur du stylet
- ② Signal émis du stylet

⚠ ATTENTION

- N'insérez aucun objet dans le stylet et son récepteur, sinon vous risquez d'endommager la machine.

⚠ IMPORTANT

- Ne laissez ni vos mains, ni le tissu ni aucun objet entre la machine et le stylet, sinon le récepteur du stylet risque de ne pas recevoir les ondes ultrasonores.
- N'utilisez pas la machine à proximité de tout autre appareil produisant des ondes ultrasoniques ou des vibrations, sinon vous risquez de générer des interférences.

Calibrage du stylet

Avant d'utiliser le stylet pour la première fois, veuillez à le calibrer à l'écran. Cela permet à la machine de connaître la position selon laquelle vous tenez généralement un stylet.

Tenez le stylet selon un angle confortable, puis calibrez la machine conformément à la procédure ci-dessous.

Veillez à maintenir le stylet selon le même angle que lors de la calibration des premier et second points.

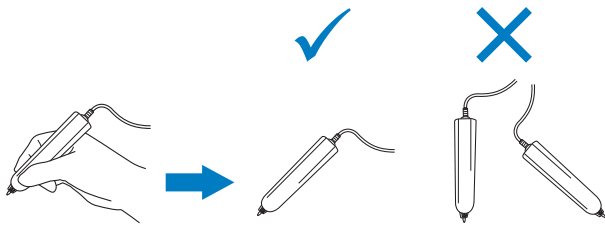

1 Appuyez sur .

2 Affichez la page 3 de l'écran de réglages.



3 Branchez le stylet sur la machine et appuyez sur .

→ L'écran de calibrage de la fonction capteur s'affiche.

4 Touchez tout d'abord le repère vert sur le capot de la plaque d'aiguille à l'aide du stylet.



* Appuyez sur le capot de la plaque d'aiguille.

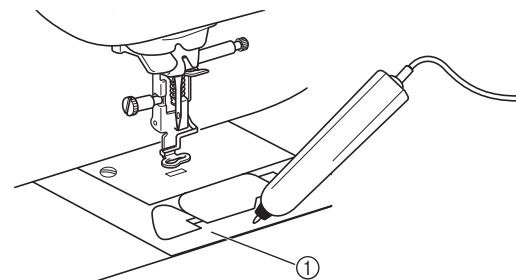

① Capot de la plaque de l'aiguille

5 Touchez le deuxième point au centre du réticule à l'aide du stylet.



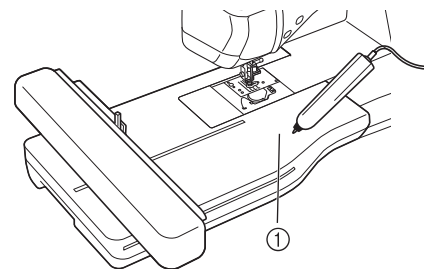

* Appuyez sur le point comme illustré.

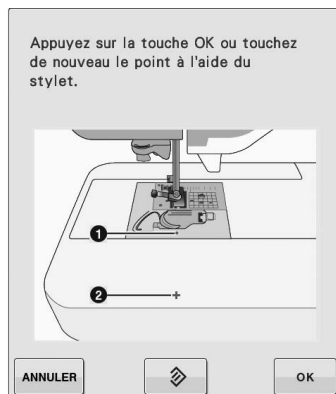

① Unité de broderie

- 6** Appuyez sur  pour rétablir le calibrage. Pour répéter le calibrage, touchez de nouveau de premier point à l'aide du stylet, puis passez à l'étape **5**.



- * Appuyez sur  pour revenir à l'écran initial sans effectuer le calibrage.
- * Appuyez sur  pour rétablir le calibrage.

UTILISATION DES FONCTIONS CAPTEUR EN MODE « BRODERIE »/« MODIFICATION DE LA BRODERIE »

Avant d'utiliser les fonctions capteur, lisez attentivement la procédure de « Broderie » et de « Modification de broderie » afin de vous familiariser avec le fonctionnement de la machine.

Spécification de la position de broderie à l'aide du stylet

Le stylet vous permet de régler la position de broderie à l'emplacement souhaité. Vous pouvez exécuter cette fonction en mode « Broderie » ou « Modification de broderie », mais la procédure décrite ci-dessous est exécutée en mode « Broderie ».

Si le message « Le chariot de l'unité de broderie va se déplacer. Eloignez vos mains, etc. du chariot. » apparaît pendant l'opération, veuillez à respecter les consignes de sécurité, puis appuyez sur .

1 Mettez la machine sous tension.

2 Appuyez sur  (Broderie) /  (Modification de broderie).

3 Sélectionnez la catégorie pour le motif à broder.

4 Dans l'écran de sélection des motifs, appuyez sur la touche du motif à broder.

5 Appuyez sur .



6 Placez le tissu dans le cadre de broderie et fixez celui-ci à la machine.

→ Reportez-vous aux sections « Mise en place du tissu dans le cadre de broderie » page E-13 et « FIXATION DU CADRE DE BRODERIE » page E-17.

7 Appuyez sur .

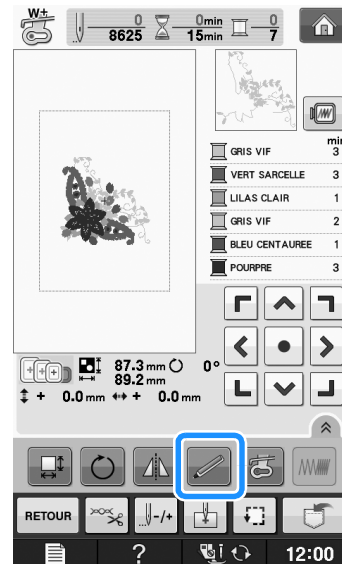

→ Sélectionnez la zone souhaitée et appuyez sur  lorsque le message suivant s'affiche (uniquement pour l'utilisation du très grand cadre de broderie).

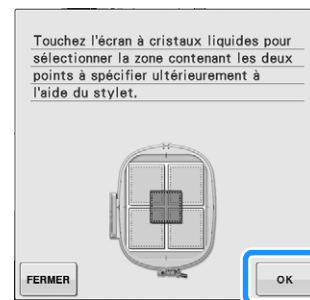

8 Appuyez sur .

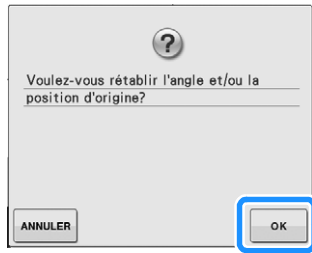

→ L'écran de sélection de la position de broderie s'affiche.



9 Sélectionnez la méthode de positionnement du motif de broderie.

* Pour aligner le bord de la broderie sur un motif ou sur un repère indiqué sur le tissu, sélectionnez le bord. Si le centre du motif à broder est déterminé, sélectionnez la position centrale.

■ Sélection de la position de broderie via le bord du motif

1 Sur  à l'écran, sélectionnez le bord que vous souhaitez comme référence pour la position.



2 Appuyez sur .

3 À l'aide du stylet, touchez le point sur le tissu correspondant au coin **1** sur l'écran.

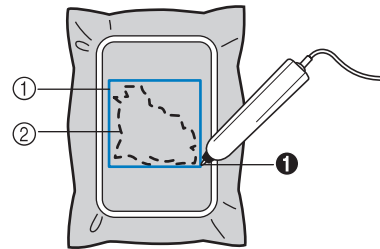
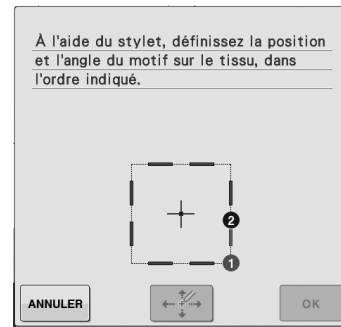

- ① Carré du bord du motif
- ② Emplacement du motif

4 À l'aide du stylet, touchez le point sur le tissu correspondant au coin **2** sur l'écran.

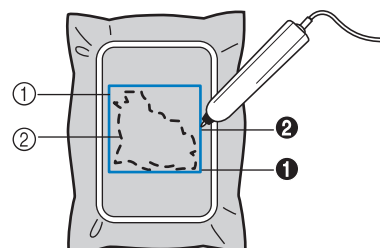
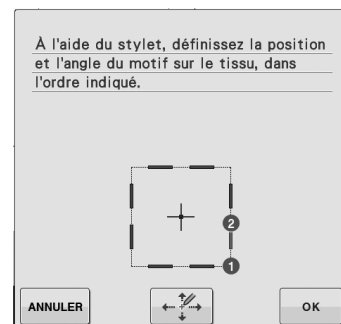

- ① Carré du bord du motif
- ② Emplacement du motif

5 Appuyez sur  pour régler les positions.

→ S'il n'est pas nécessaire de régler les positions, passez à l'étape **9**.

B
2

Fonctions capteur (pour les modèles équipés de la fonction capteur)

- 6** Appuyez sur  pour déplacer le pointeur lumineux sur le tissu afin de régler la première position.

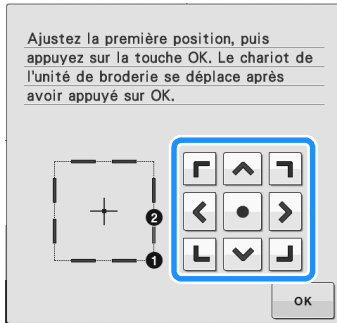

- 7** Appuyez sur  pour appliquer le réglage.

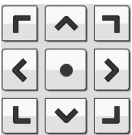
- 8** Appuyez sur  pour déplacer le pointeur lumineux sur le tissu afin de régler la deuxième position.

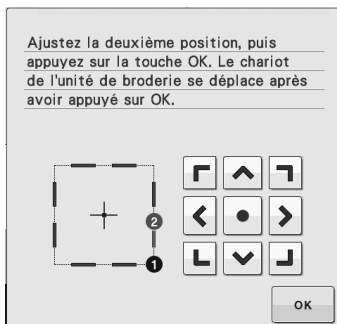

- 9** Appuyez sur  pour appliquer le réglage.

- 10** L'aperçu sur l'écran de broderie est mis à jour en fonction de la position de broderie spécifiée.

- 11** Appuyez sur la touche « Marche/arrêt » pour commencer à broder.

■ Sélection de la position de broderie via le centre du motif

- 1** Appuyez sur  sur l'écran suivant.

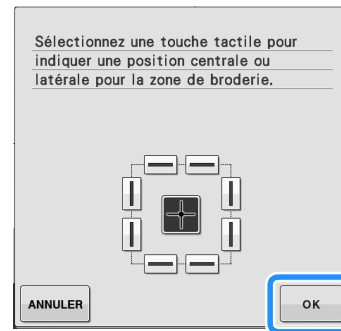

- 2** À l'aide du stylet, touchez 2 points sur le tissu correspondant aux numéros situés au centre du motif de broderie.

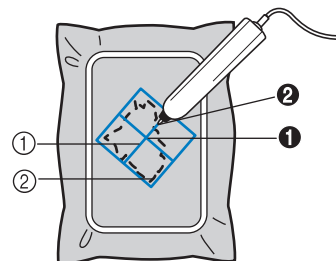
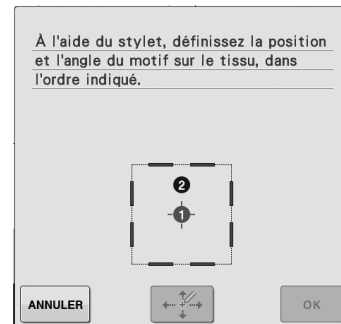

- ① Ligne centrale du motif
 - ② Emplacement du motif
- Le numéro du point spécifié devient rouge.

- 3** Appuyez sur  pour régler les positions.

→ S'il n'est pas nécessaire de régler les positions, passez à l'étape **7**.

- 4** Appuyez sur  pour déplacer le pointeur lumineux sur le tissu afin de régler la première position.



- 5** Appuyez sur  pour appliquer le réglage.

- 6** Appuyez sur  pour déplacer le pointeur lumineux sur le tissu afin de régler la deuxième position.



- 7** Appuyez sur  pour appliquer le réglage.

- 8** L'aperçu sur l'écran de broderie est mis à jour en fonction de la position de broderie spécifiée.

- 9** Appuyez sur la touche « Marche/arrêt » pour commencer à broder.



Remarque

- Lorsque vous utilisez le stylet pour spécifier la position de broderie, il peut ne pas être possible de spécifier exactement l'emplacement souhaité. Dans ce cas, déplacez le cadre de broderie pour aligner le centre du motif sur l'emplacement indiqué par le pointeur lumineux.

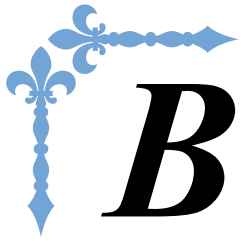

Broderie

Cette section donne des instructions pour broder des motifs à l'aide de cette machine.
Le numéro des pages commence par « E » dans cette section.

Les écrans et illustrations de la machine peuvent varier légèrement, en fonction du pays ou de la région.

Chapitre1 Broderie E-2

Chapitre2 Modification de broderie E-56

Chapitre 1 Broderie

SÉLECTION DES MOTIFS.....	3
■ Informations concernant les droits d'auteur	3
Sélection de motifs de broderie/motifs « exclusifs »	3
Brother/alphabet floral/motifs de travaux à la canette	4
Sélection des motifs de caractères	5
Sélection de motifs d'encadrement	7
Sélection de motifs à partir de cartes de broderie.....	7
■ À propos du lecteur de carte de broderie (vendu séparément) et du module d'enregistrement de carte USB*	7
■ À propos des cartes de broderie (vendues séparément)	7
Sélection de motifs à partir d'un support USB/ordinateur	8
AFFICHAGE DE L'ÉCRAN DE BRODERIE	9
■ Fonction des touches	10
PRÉPARATION DU TISSU	11
Application d'un renfort thermocollant (support) sur le tissu	11
Mise en place du tissu dans le cadre de broderie	13
■ Types de cadres de broderie	13
■ Mise en place du tissu	14
■ Utilisation du gabarit	15
Broderie de petites pièces de tissus ou de bords	16
■ Broderie de petites pièces de tissu	16
■ Broderie de bords ou de coins	16
■ Broderie de rubans ou de bande	16
FIXATION DU CADRE DE BRODERIE	17
■ Retrait du cadre de broderie	17
CONFIRMATION DE L'EMPLACEMENT DU MOTIF	19
Vérification de l'emplacement du motif	19
Aperçu du motif terminé	20
COUTURE D'UN MOTIF DE BRODERIE	21
Broderie de finitions parfaites	21
■ Capot de la plaque de l'aiguille pour broderie	22
Couture de motifs de broderie.....	22
Couture de motifs de broderie avec appliqué	23
RÉGLAGES PENDANT LA BRODERIE	26
Épuisement du fil de la canette	26
Cassure du fil pendant la couture	27
Recommencement depuis le début	28
Reprise de la broderie après une mise hors tension	28
RÉGLAGES DE BRODERIE	30
Réglage de la tension du fil	30
■ Tension du fil correcte	30
■ Le fil supérieur est trop tendu	30
■ Le fil supérieur n'est pas assez tendu	30
Réglage du boîtier de la canette (sans couleur sur la vis).....	31
■ Tension correcte	31
■ Le fil de canette n'est pas assez tendu.....	31
■ Le fil de canette est trop tendu.....	32
Utilisation de la fonction de coupure automatique de fil (COUPURE DE COULEUR D'EXTRÉMITÉ).....	32
Utilisation de la fonction de coupure de fil (COUPE DE POINT SAUTÉ)	32
■ Sélection de la longueur du point sauté pour ne pas couper.....	33
Réglage de la vitesse de broderie	33
Modification de l'affichage des couleurs de fils.....	34
Modification de « Visualisation du cadre à broder »	35
RÉVISION DU MOTIF	36
Déplacement du motif	36
Alignement du motif et de l'aiguille	36
Modification de la taille du motif.....	37
Rotation du motif	38
Création d'une image en miroir horizontale	39
Agrandissement de l'écran de modification	39
Modification de la densité (uniquement pour les motifs de caractères et d'encadrement)	40
Modification des couleurs des motifs de caractères alphabétiques	40
Broderie de caractères liés	41
Broderie ininterrompue (monochrome - une seule couleur)	43
UTILISATION DE LA FONCTION DE MÉMOIRE	44
Précautions relatives aux données de broderie	44
■ Types de données de broderie disponibles.....	44
■ Types de périphériques/supports USB pris en charge	44
■ Les ordinateurs et systèmes d'exploitation répondant aux spécifications suivantes sont pris en charge.....	44
■ Précautions d'utilisation de l'ordinateur pour créer et mémoriser des données	44
■ Données de broderie Tajima (.dst).....	45
Mémorisation de motifs de broderie dans la machine	45
■ Si la mémoire est saturée.....	45
Enregistrement de motifs de broderie sur un support USB.....	46
Enregistrement de motifs de broderie sur l'ordinateur	47
Récupération des motifs mémorisés	48
Rappel à partir d'un support USB.....	49
Rappel à partir de l'ordinateur.....	50
APPLICATIONS DE BRODERIE.....	51
Utilisation d'un motif d'encadrement pour créer un appliqué (1).....	51
Utilisation d'un motif d'encadrement pour créer un appliqué (2).....	52
Couture de motifs de broderie fractionnés.....	53

SÉLECTION DES MOTIFS

■ Informations concernant les droits d'auteur

Les motifs enregistrés sur la machine et sur les cartes de broderie sont destinés à un usage privé uniquement. Toute utilisation publique ou commerciale des motifs protégés par copyright constitue une violation de la loi sur les droits d'auteur et est strictement interdite.

De nombreux caractères et motifs de broderie décoratifs sont mémorisés dans la machine (reportez-vous à la section « Guide de référence rapide » pour obtenir un résumé complet des motifs mémorisés dans la machine). Vous pouvez également utiliser des motifs provenant de cartes de broderie (vendues séparément).

Lorsque l'initialisation de la machine est terminée et que le chariot s'est mis en position de départ, l'écran de sélection des types de motifs s'affiche.

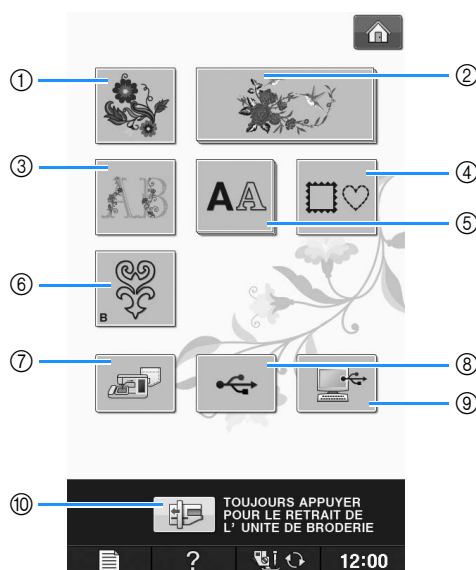

Si un autre écran s'affiche, appuyez sur , puis sur  pour afficher l'écran suivant.

Il existe 6 catégories de motifs sur cette machine.



- ① Motifs de broderie
- ② Motifs « exclusifs » Brother
- ③ Motifs alphabet floral
- ④ Motifs d'encadrement
- ⑤ Motifs de caractères
- ⑥ Motifs de travaux à la canette (reportez-vous à la section « Annexe »)
- ⑦ Motifs mémorisés dans la machine (voir la page E-48)
- ⑧ Motifs enregistrés sur un support USB (voir la page E-49)
- ⑨ Motifs enregistrés sur l'ordinateur (voir la page E-50)
- ⑩ Appuyez sur cette touche pour retirer l'unité de broderie

Mémo

- L'affichage d'une touche en relief, comme par exemple  et , indique qu'il existe des sous-catégories, que vous devez sélectionner avant de pouvoir afficher un écran de sélection de motif.

Sélection de motifs de broderie/motifs « exclusifs » Brother/alphabet floral/motifs de travaux à la canette



1 Touchez la touche de la catégorie de motif que vous souhaitez broder.

- * Reportez-vous à la section « Création d'un travail à la canette » dans « Annexe » sur les motifs de travaux à la canette.

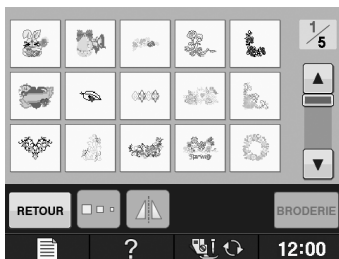

2 Appuyez sur la touche du motif à broder.



- * Appuyez sur  pour afficher l'écran suivant.
 - * Appuyez sur  pour afficher l'écran précédent.
- Le motif sélectionné est affiché.

3 Appuyez sur pour créer une image en miroir du motif de point.

- * En cas d'erreur lors de la sélection du motif, appuyez sur la touche du motif que vous souhaitez broder : la nouvelle sélection s'affiche.

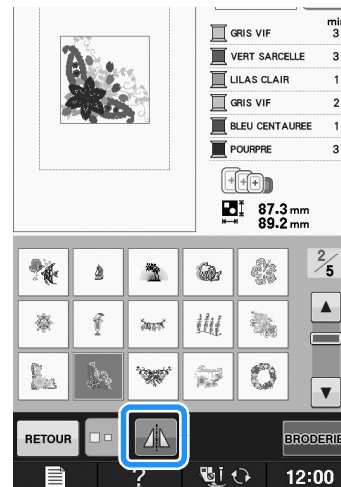

4 Appuyez sur .

- L'écran de broderie s'affiche.

5 Reportez-vous à la section « AFFICHAGE DE L'ÉCRAN DE BRODERIE » page E-9 pour broder le motif.

- * Pour revenir à l'écran précédent et sélectionner un autre motif, appuyez sur .

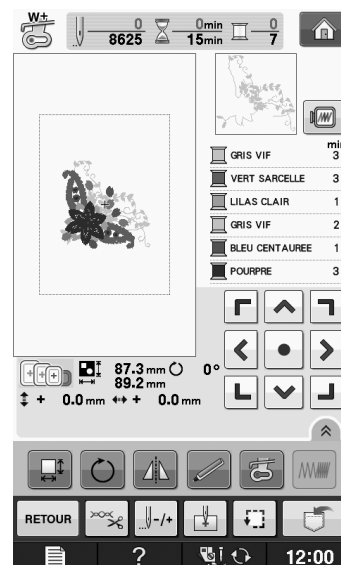

Sélection des motifs de caractères

Exemple : Saisie de « We Fly ».

1 Appuyez sur **AA**.

2 Appuyez sur la touche de la police à broder.

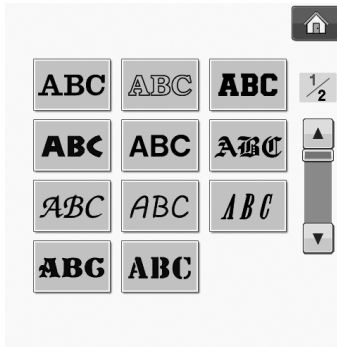

3 Appuyez pour modifier les écrans de sélection.





Mémo

- Si vous continuez d'ajouter des caractères après avoir modifié la taille, les nouveaux caractères seront entrés avec la nouvelle taille.
- Vous ne pouvez plus modifier la taille des caractères entrés après les avoir combinés avec des motifs de points.

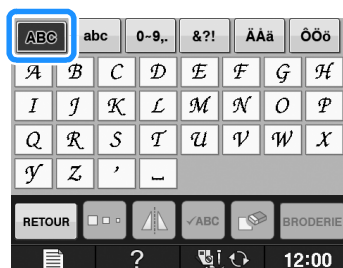
4 Appuyez sur **ABC**, puis entrez « W ».



- * Si vous souhaitez modifier la taille d'une lettre, sélectionnez le caractère, puis appuyez sur  pour en modifier la taille. La taille est modifiée à chaque fois que vous appuyez sur la touche (grand, moyen, petit).
- * Si vous commettez une erreur, appuyez sur  pour l'effacer.
- * Si le motif est trop petit pour être vu clairement, vous pouvez utiliser la touche  pour le vérifier.

5 Appuyez sur **abc** et entrez « e ».

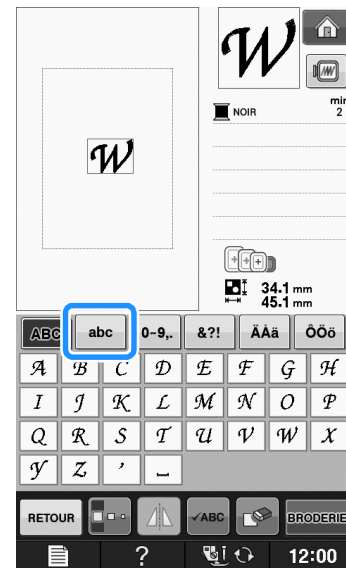

6 Appuyez sur  pour entrer un espace.



- 7 Appuyez de nouveau sur **ABC**, puis entrez « F ».

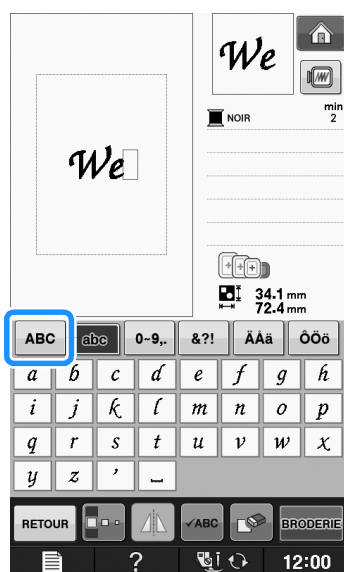

- 8 Appuyez sur **abc**, puis entrez « ly ».



- 9 Appuyez sur **BRODERIE**.



→ L'écran de broderie s'affiche.

- 10 Reportez-vous à la section « AFFICHAGE DE L'ÉCRAN DE BRODERIE » page E-9 pour broder le motif.

* Pour revenir à l'écran précédent et sélectionner un autre motif, appuyez sur **RETOUR**.

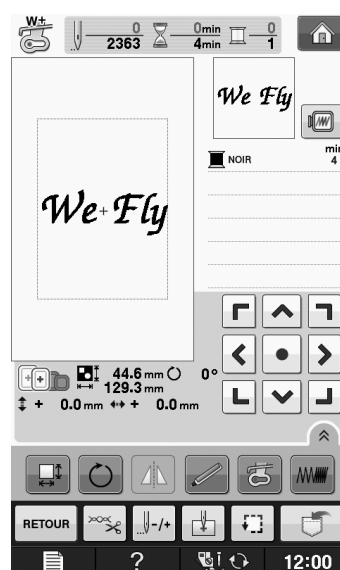

Sélection de motifs d'encadrement

1 Appuyez sur .

2 Dans la partie supérieure de l'écran, appuyez sur la touche correspondant à la forme du motif d'encadrement que vous souhaitez broder.

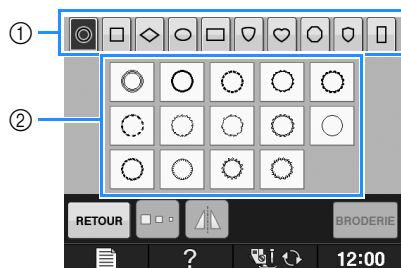

① Formes d'encadrement

② Motifs d'encadrement

→ Différents motifs d'encadrement s'affichent au bas de l'écran.

3 Appuyez sur la touche du motif d'encadrement à broder.

* En cas d'erreur dans la sélection du motif, appuyez sur la touche du motif à broder.

→ Le motif sélectionné s'affiche à l'écran.

4 Appuyez sur .

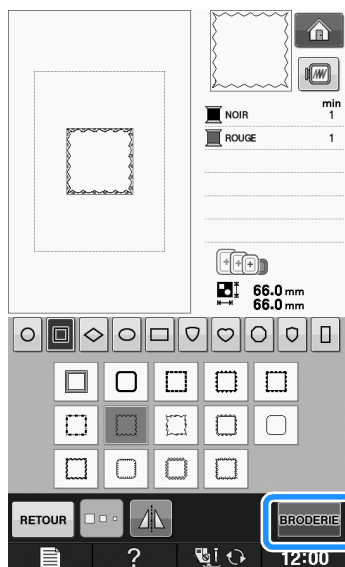

→ L'écran de broderie s'affiche.

5 Reportez-vous à la section « AFFICHAGE DE L'ÉCRAN DE BRODERIE » page E-9 pour broder le motif.

* Pour revenir à l'écran précédent et sélectionner un autre motif, appuyez sur .

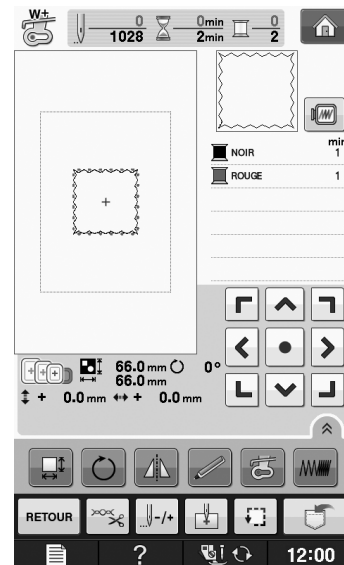

Sélection de motifs à partir de cartes de broderie

■ À propos du lecteur de carte de broderie (vendu séparément) et du module d'enregistrement de carte USB*

- Utilisez uniquement des lecteurs de cartes de broderie conçus pour cette machine. L'utilisation de lecteurs de cartes de broderie non autorisés risque de provoquer un dysfonctionnement de la machine.
- * Si vous avez acheté le modèle PE-DESIGN Ver5 ou ultérieur, PE-DESIGN NEXT, PE-DESIGN Lite, PED-BASIC ou PE-DESIGN PLUS, vous pouvez brancher le module d'enregistrement de carte USB fourni sur la machine comme un lecteur de carte de broderie, et rappeler des motifs.



Remarque

- Il n'est pas possible d'enregistrer des motifs de broderie de la machine sur une carte de broderie insérée dans un module d'enregistrement de carte USB* branché.

■ À propos des cartes de broderie (vendues séparément)

- Utilisez uniquement les cartes de broderie conçues pour cette machine. L'utilisation de cartes non autorisées risque de provoquer un dysfonctionnement de la machine.
- N'utilisez pas de cartes de broderie vendues dans d'autres pays avec cette machine.
- Rangez les cartes de broderie dans leur étui rigide.

- 1** Branchez le lecteur de carte de broderie/module d'enregistrement de carte USB en option sur le port USB de la machine.

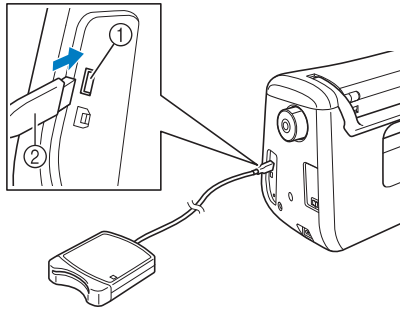

- ① Port USB
② Lecteur de carte de broderie/module d'enregistrement de carte USB

- 2** Insérez entièrement la carte dans le lecteur de carte de broderie/module d'enregistrement de carte USB.

- * Insérez la carte de broderie de sorte que l'extrémité avec la flèche soit tournée vers le haut.

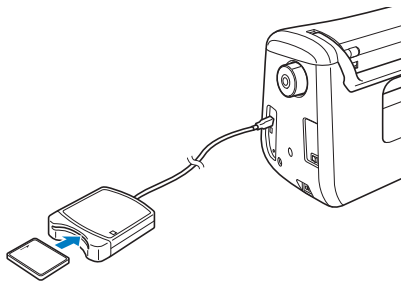

Remarque

- Il n'est pas possible d'utiliser en même temps deux lecteurs de carte de broderie USB/modules d'enregistrement de carte USB simultanément sur cette machine. Si deux lecteurs de carte de broderie USB/modules d'enregistrement de carte USB sont insérés, seul le lecteur de carte de broderie USB/module d'enregistrement de carte USB inséré en premier est détecté.

- 3** Appuyez sur la touche du port USB.



→ Les motifs de la carte de broderie s'affichent sur l'écran de sélection.

- 4** Suivez les étapes à la page E-4 pour sélectionner un motif.

Sélection de motifs à partir d'un support USB/ordinateur

Pour rappeler des motifs à partir d'un ordinateur ou d'un support USB, reportez-vous aux pages E-49 et E-50.

AFFICHAGE DE L'ÉCRAN DE BRODERIE

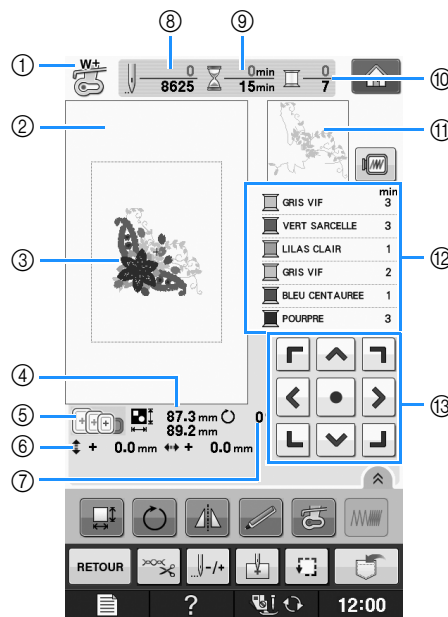

- ① Indique le code du pied-de-biche.
Fixez le pied de broderie « W+ » ou « W » pour tous les projets de broderie. Lorsque le symbole du pied-de-biche s'affiche à l'écran, vous pouvez coudre.
- ② Indique la limite de broderie avec le très grand cadre [30 cm × 18 cm (env. 12 po × 7 po)].
- ③ Affiche un aperçu du point sélectionné.
- ④ Indique la taille du motif sélectionné.
- ⑤ Affiche les cadres de broderie qui peuvent être utilisés pour le motif sélectionné. Veillez à utiliser le cadre approprié (voir la page E-13).
- ⑥ Indique l'éloignement de la position de couture par rapport au centre (lorsque vous déplacez la position de couture).
- ⑦ Indique le degré de rotation du motif.
- ⑧ Indique le nombre de points du motif sélectionné et le nombre de points déjà cousus.
- ⑨ Indique le temps nécessaire pour coudre le motif et le temps déjà écoulé (sans tenir compte du temps nécessaire pour le changement et la coupure automatique de fil).
- ⑩ Indique le nombre de couleurs du motif sélectionné et le numéro de la couleur en cours.
- ⑪ Indique la partie de la broderie qui sera cousue avec la première couleur de fil.
- ⑫ Indique l'ordre de changement de la couleur de fil et le temps de broderie pour chaque couleur de fil.
- * Le temps affiché correspond à la durée approximative nécessaire. Le temps de broderie réel peut être plus long que le temps affiché, en fonction du cadre de broderie utilisé. En outre, il n'inclut pas le temps nécessaire au changement de couleurs de fil.
- ⑬ Touches fleches (voir page suivante)



Remarque

- La fonction des touches supplémentaires est expliquée à la page suivante.

■ Fonction des touches

Ces touches permettent de modifier la taille du motif, de le faire pivoter, etc.

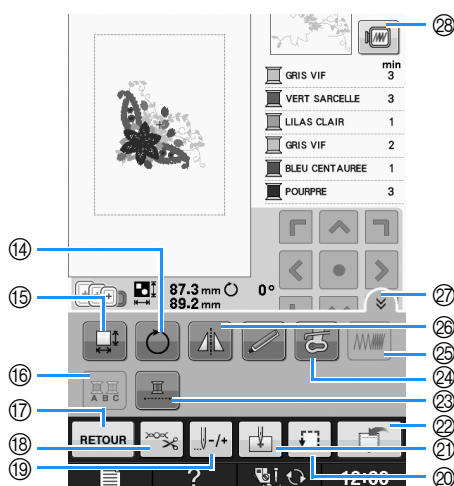

Remarque

- Certaines opérations ou fonctions ne sont pas disponibles pour certains motifs. Si la touche s'affiche en gris clair, vous ne pouvez pas utiliser cette fonction ou cette opération avec le motif sélectionné.

N°	Affichage	Nom de la touche	Description	Page
13		Touches flèches (● touche centrale)	Utilisez les touches flèches pour déplacer le motif dans le sens indiqué par la flèche. (Appuyez sur la touche Centre pour remettre le motif au centre de la zone de broderie.)	E-36
14		Touche de rotation	Appuyez sur cette touche pour faire pivoter le motif. Vous pouvez faire pivoter un motif de un, 10 ou 90 degrés à la fois.	E-38
15		Touche de taille	Appuyez sur cette touche pour modifier la taille du motif.	E-37
16		Touche multicolore	Appuyez sur cette touche pour changer la couleur de chaque lettre lorsque vous cousez des motifs alphabétiques.	E-40
17		Touche d'entrée	Appuyez sur cette touche pour revenir à l'écran de sélection des types de motifs.	—
18		Touche de coupure/tension	Appuyez sur cette touche pour spécifier la coupure de fil automatique ou la tension du fil. Pour la broderie, ces fonctions sont définies automatiquement.	E-32 à E-32
19		Touche avant/arrière	Appuyez sur cette touche pour déplacer l'aiguille vers l'avant ou l'arrière dans le motif. Ceci peut s'avérer utile lorsque le fil se casse pendant la couture ou si vous souhaitez recommencer au début.	E-27 à E-29
20		Touche d'essai	Appuyez sur cette touche pour vérifier la position du motif. Le motif de broderie se déplace à la position souhaitée pour vous permettre de vérifier que l'espace est suffisant pour coudre le motif.	E-19
21		Touche position de démarrage	Appuyez sur cette touche pour déplacer la position de l'aiguille afin qu'elle corresponde à celle du motif.	E-36
22		Touche de mise en mémoire	Appuyez sur cette touche pour enregistrer un motif dans la mémoire de la machine, un support USB ou un ordinateur.	E-45 à E-47
23		Touche de broderie ininterrompue	Appuyez sur cette touche pour broder le motif sélectionné avec une seule couleur.	E-43
24		Touche du pointeur lumineux du pied de broderie	Appuyez sur cette touche pour allumer le pointeur lumineux.	*Fonctionnement de base*
25		Touche de densité	Appuyez sur cette touche pour modifier la densité des caractères alphabétiques ou des motifs d'encadrement.	E-40
26		Touche d'image en miroir horizontale	Appuyez sur cette touche pour créer une image en miroir horizontale du motif sélectionné.	E-39
27		Touche de page de fonction	Appuyez sur cette touche pour afficher toutes les touches de cet écran.	E-40
28		Touche d'image	Appuyez sur cette touche pour afficher un aperçu de l'image cousue.	E-20



PRÉPARATION DU TISSU

⚠ ATTENTION

- Utilisez des tissus dont l'épaisseur est inférieure à 3 mm (env. 1/8 de po). L'utilisation de tissus plus épais que 3 mm (env. 1/8 de po) risque de casser l'aiguille.
- Lorsque vous utilisez des tissus au capitonnage plus épais, etc., vous pouvez coudre des broderies de meilleure qualité en réglant la hauteur du pied-de-biche dans l'écran de réglages de broderie (voir ci-dessous).
- Si vous cousez sur une serviette en tissu éponge épais, nous vous recommandons de placer un renfort de broderie soluble sur l'endroit de la serviette. Cela permettra d'aplatir les boucles de la serviette et vous obtiendrez une broderie de meilleure qualité.



Remarque

- Appuyez sur . Dans l'affichage « Hauteur du pied de broderie », utilisez  et  dans l'écran de réglages. Réglez la hauteur du pied de broderie pour les tissus épais ou bouffants.



- Pour augmenter l'espace entre le pied-de-biche et la plaque d'aiguille, réglez la hauteur du pied de broderie sur un chiffre élevé. Le réglage de 1,5 mm est utilisé pour la majorité des broderies.

Application d'un renfort thermocollant (support) sur le tissu

Pour obtenir de meilleurs résultats lors de la création de travaux de broderie, utilisez toujours un renfort de broderie. Suivez les instructions qui figurent sur l'emballage du renfort.

Lorsque vous utilisez des tissus qui ne peuvent pas être repassés (tels que les serviettes de bain ou les tissus avec des boucles qui s'élargissent lors du repassage) ou à des endroits difficiles à repasser, placez le renfort de broderie sous le tissu sans le fixer, placez ensuite le tissu et le renfort dans le cadre de broderie ou demandez à votre revendeur agréé de vous conseiller sur le renfort à utiliser.

⚠ ATTENTION

- Lorsque vous brodez sur des tissus élastiques, légers, à grosse trame ou sur des tissus susceptibles de provoquer un rétrécissement des motifs, utilisez toujours un renfort de broderie. Sinon, l'aiguille risque de casser et de vous blesser. Si vous n'utilisez pas de renfort de broderie, la finition de votre ouvrage risque de ne pas être satisfaisante.

- 1 Utilisez un morceau de renfort de broderie plus grand que le cadre de broderie.

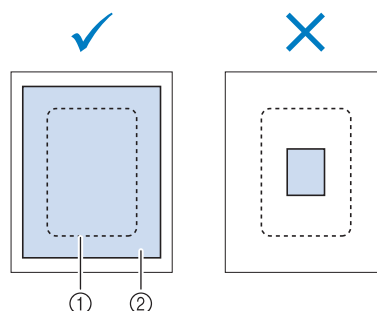

- ① Taille du cadre de broderie
- ② Renfort thermocollant (support)

2 Repassez le renfort thermocollant sur l'envers du tissu.

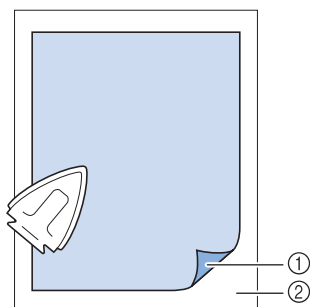

- ① Côté thermofusible du renfort
- ② Tissu (envers)





Mémo

- Lorsque vous brodez sur des tissus fins, tels que l'organdi ou la batiste, ou sur des tissus duvetés, tels que les serviettes de bain ou le velours, utilisez un renfort de broderie soluble (vendu séparément) pour des résultats optimaux. Une fois le renfort dissout dans l'eau, la finition de votre ouvrage sera parfaite.

Mise en place du tissu dans le cadre de broderie

■ Types de cadres de broderie

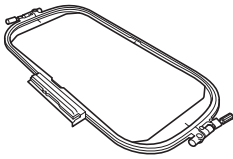
Les types et numéros des cadres de broderie fournis diffèrent en fonction du pays et de la région.

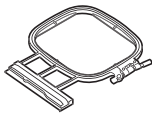
Très grand	Grand	Moyen
		
Zone de broderie 30 cm × 18 cm (env. 12 po × 7 po)	Zone de broderie 18 cm × 13 cm (env. 7 po × 5 po)	Zone de broderie 10 cm × 10 cm (env. 4 po × 4 po)
À utiliser pour broder des caractères ou des motifs connectés ou combinés, ou de grands motifs.	À utiliser pour broder des motifs compris entre 10 cm × 10 cm (env. 4 po × 4 po) et 18 cm × 13 cm (env. 7 po × 5 po).	À utiliser pour broder des motifs inférieurs à 10 cm × 10 cm (env. 4 po × 4 po).

Il est possible d'utiliser d'autres cadres de broderie en option. Si vous sélectionnez un cadre non affiché à l'écran, vérifiez toujours la taille du champ de broderie du cadre en option. Vérifiez la compatibilité du cadre auprès de votre revendeur agréé.

Sélectionnez un cadre qui correspond à la taille du motif. Les options de cadres inclus sont affichées sur l'écran à cristaux liquides.

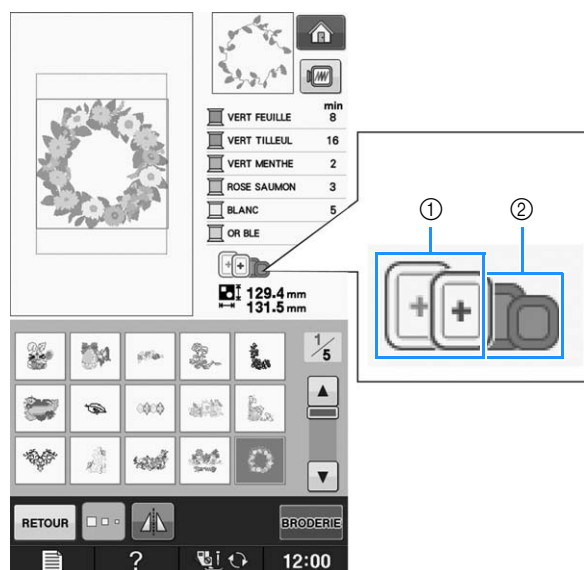

- ① Mis en surbrillance : peut être utilisé
② Grisé : ne peut pas être utilisé

⚠ ATTENTION

- Si vous utilisez un cadre trop petit, le pied-de-biche risque de heurter le cadre pendant la couture et vous pourriez vous blesser.

■ Mise en place du tissu



Remarque

- Si le tissu n'est pas bien maintenu dans le cadre de broderie, le motif ne sera pas bien brodé. Placez le tissu sur une surface plane et tendez-le bien dans le cadre. Pour mettre le tissu en place correctement, effectuez les opérations suivantes.

- 1** Soulevez et dévissez la vis de réglage du cadre de broderie et retirez le cadre intérieur.

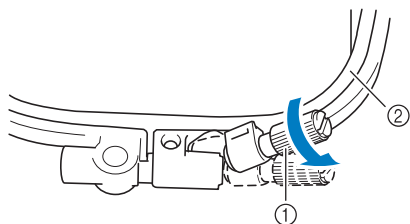

- ① Vis de réglage du cadre
② Cadre intérieur

- 2** Placez le tissu sur le dessus du cadre extérieur, l'endroit vers le haut.

Réinsérez le cadre intérieur en veillant à bien aligner son repère \triangle sur celui ∇ du cadre extérieur.

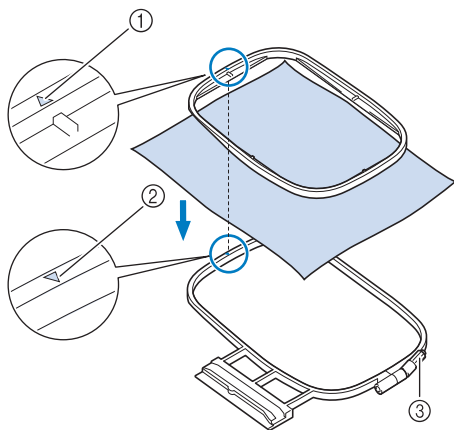

- ① Repère \triangle du cadre intérieur
② Repère ∇ du cadre extérieur
③ Vis de réglage du cadre

- 3** Serrez doucement la vis de réglage du cadre et tendez bien le tissu en tirant sur les bords et sur les coins. Ne desserrez pas la vis.

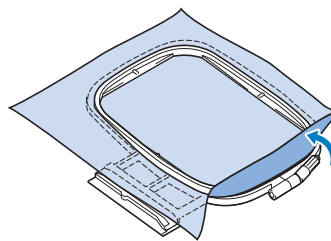

- 4** Tendez doucement le tissu, puis serrez la vis de réglage du cadre afin d'éviter que le tissu se détende après l'avoir tendu.

* Après avoir tiré le tissu, vérifiez qu'il est bien tendu.

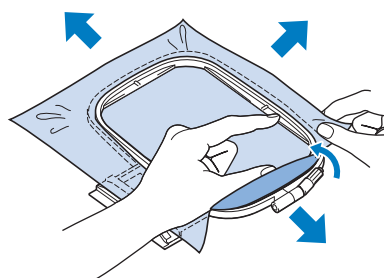

* Avant de commencer à broder, assurez-vous que les cadres intérieur et extérieur sont au même niveau.

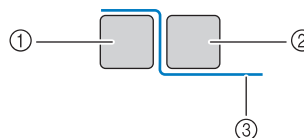

- ① Cadre extérieur
② Cadre intérieur
③ Tissu



Mémo

- Tendez le tissu en tirant sur les quatre coins et les quatre côtés. Tout en étirant le tissu, serrez la vis de réglage du cadre.

- 5** Remplacez la vis de réglage du cadre dans sa position initiale.

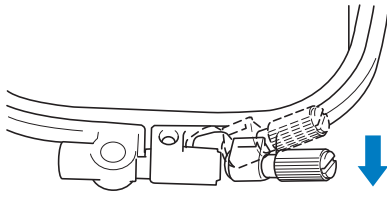

Mémo

- Vous pouvez utiliser le tournevis inclus pour serrer ou desserrer la vis de réglage du cadre.

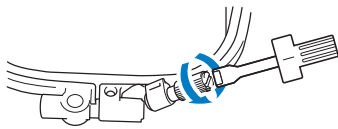

■ Utilisation du gabarit

Si vous souhaitez broder le motif à un endroit particulier, utilisez une feuille de broderie avec le cadre.

- 1** À l'aide d'une craie, marquez la zone que vous souhaitez broder sur le tissu.

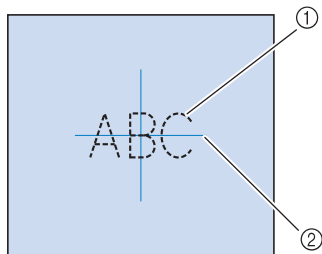

- ① Motif de broderie
② Repère

- 2** Placez la feuille de broderie sur le cadre intérieur. Alignez les lignes directrices du gabarit avec les repères tracés sur le tissu.

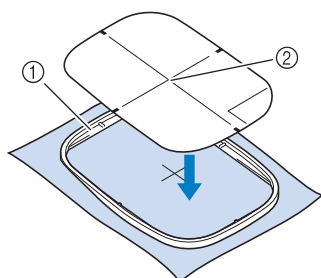

- ① Cadre intérieur
② Ligne de guidage

- 3** Étirez doucement le tissu afin qu'il ne reste aucun pli et insérez le cadre intérieur dans le cadre extérieur.

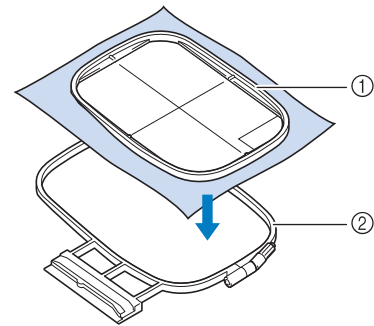

- ① Cadre intérieur
② Cadre extérieur

- 4** Retirez la feuille de broderie.

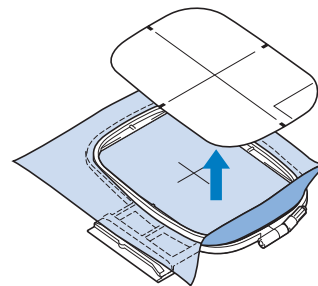

Broderie de petites pièces de tissus ou de bords

Utilisez un renfort de broderie pour fournir un support supplémentaire. Après la broderie, retirez soigneusement le renfort. Fixez le renfort comme indiqué dans les exemples suivants. Nous recommandons l'utilisation d'un renfort spécial pour broderie.

■ Broderie de petites pièces de tissu

Pulvérisez un produit adhésif provisoire pour coller la petite pièce de tissu sur la grande dans le cadre. Si vous ne souhaitez pas pulvériser de produit adhésif provisoire, fixez le renfort avec un point de faufilage.

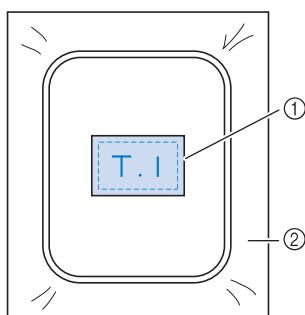

- ① Tissu
- ② Renfort

■ Broderie de bords ou de coins

Pulvérisez un produit adhésif provisoire pour coller la petite pièce de tissu sur la grande dans le cadre. Si vous ne souhaitez pas pulvériser de produit adhésif provisoire, fixez le renfort avec un point de faufilage.

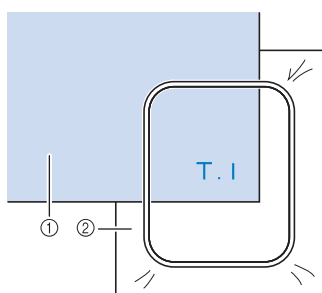

- ① Tissu
- ② Renfort

■ Broderie de rubans ou de bande

Fixez le ruban avec un autocollant double face ou un produit adhésif temporaire.

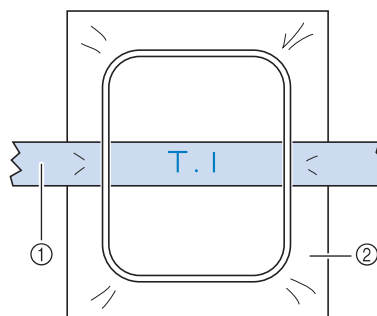

- ① Ruban ou bande
- ② Renfort

FIXATION DU CADRE DE BRODERIE



Remarque

- Bobinez et installez la canette avant de fixer le cadre de broderie.

- 1 Appuyez sur la touche « Releveur du pied-de-biche » pour relever le pied-de-biche.
- 2 Alignez le guide du cadre de broderie sur le côté droit du support du cadre de broderie.

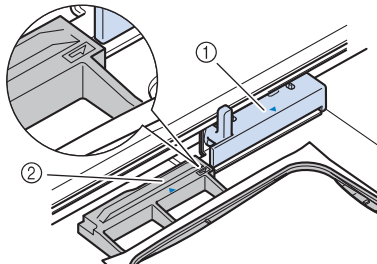

- ① Support du cadre de broderie
- ② Guide du cadre de broderie

- 3 Faites glisser le cadre de broderie sur le support, en veillant à aligner le repère \triangle du cadre de broderie sur celui du support ∇ .

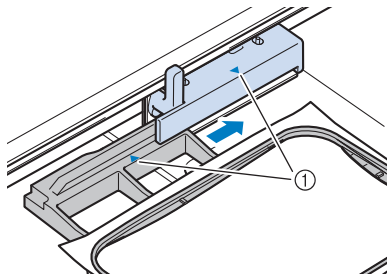

- ① Repère fléché

- 4 Abaissez le levier de sécurité du cadre au même niveau que le cadre pour fixer le cadre de broderie sur son support.

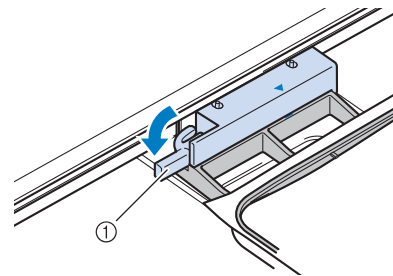

- ① Levier de sécurité du cadre

ATTENTION

- Si le levier de sécurité du cadre n'est pas abaissé, le message suivant s'affiche. Vous ne pouvez pas commencer la couture tant que le levier de sécurité du cadre n'est pas baissé.

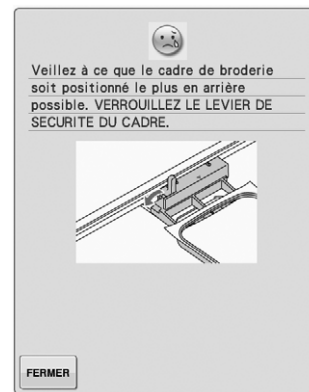

■ Retrait du cadre de broderie

- 1 Relevez le levier de sécurité du cadre.

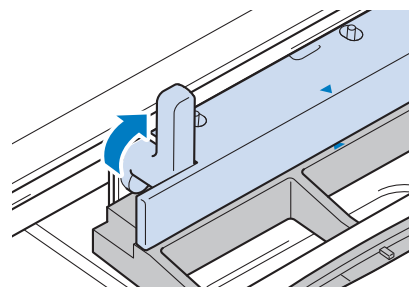

2 Tirez le cadre de broderie vers vous.

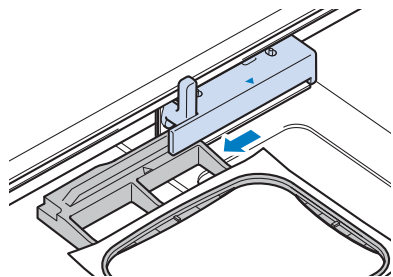

CONFIRMATION DE L'EMPLACEMENT DU MOTIF

Le motif est généralement positionné au centre du cadre de broderie. S'il s'avère nécessaire de repositionner le motif pour un meilleur positionnement sur le vêtement, vous pouvez vérifier la disposition avant de broder.

Vérification de l'emplacement du motif

Le cadre de broderie se déplace et indique l'emplacement du motif. Regardez attentivement le cadre pour vous assurer que le motif sera cousu au bon endroit.

1 Appuyez sur .

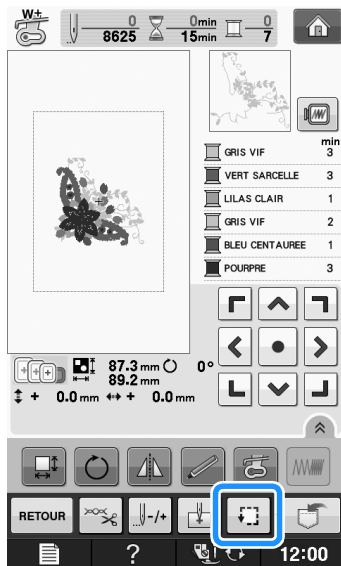

→ L'écran suivant s'affiche.

2 Dans , appuyez sur la touche de l'emplacement à vérifier.

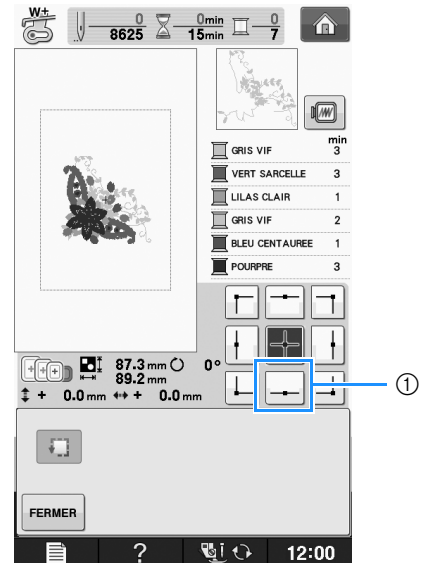

① Emplacement sélectionné

→ L'aiguille se déplace à l'emplacement sélectionné sur le motif.

Mémo

- Pour visualiser l'ensemble de la zone de broderie, appuyez sur . Le cadre de broderie se déplace et indique la zone de broderie.

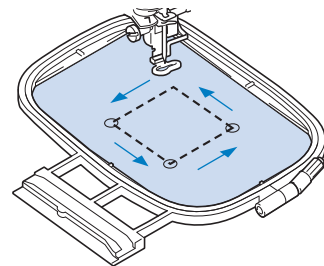

ATTENTION

- Veillez toujours à relever l'aiguille lorsque le cadre de broderie est en mouvement. Si elle est abaissée, elle pourrait se casser et vous risqueriez de vous blesser.

3 Appuyez sur .

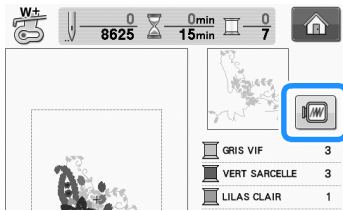

Aperçu du motif terminé

1 Appuyez sur .



→ Un aperçu du motif tel qu'il sera brodé apparaît.

2 Appuyez sur     pour sélectionner le cadre utilisé dans l'aperçu.

- * Vous ne pouvez pas sélectionner les cadres affichés en gris clair.
- * Appuyez sur   pour agrandir l'image du motif.
- * Le motif peut être cousu tel qu'il apparaît dans l'affichage suivant.



Mémo

- Vous pouvez commencer à coudre à partir de cet écran en appuyant sur la touche « Marche/arrêt ».

3 Appuyez sur  pour revenir à l'écran initial.

COUTURE D'UN MOTIF DE BRODERIE

Broderie de finitions parfaites

Pour coudre de belles broderies, plusieurs facteurs entrent en jeu. L'utilisation du renfort de broderie approprié (voir la page E-11) et la mise en place du tissu dans le cadre (voir la page E-13) sont deux facteurs importants mentionnés plus haut. Un autre facteur important est le bon choix de l'aiguille et du fil. Reportez-vous aux explications sur les fils ci-dessous.

Fil	Fil supérieur	Utilisez le fil de broderie prévu pour cette machine. Les autres fils à broder peuvent ne pas fournir des résultats optimaux.
	Fil de la canette	Vous devez utiliser le type de fil de canette à broder prévu pour cette machine.

Mémo

- Si vous utilisez d'autres fils que ceux mentionnés ci-dessus, votre ouvrage risque de ne pas être cousu correctement.

Vous pouvez régler la tension du fil à l'aide de la vis sur le boîtier de la canette. Le boîtier de la canette fourni varie en fonction du type de machine. Reportez-vous aux explications sur les types de boîtiers de la canette ci-dessous.

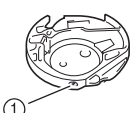
<p>Boîtier de la canette (pour la machine à broder et à coudre)</p>  <p>① Boîtier de la canette standard (repère vert sur la vis) Boîtier de la canette alternatif (aucune couleur sur la vis)</p>	<p>Le boîtier de la canette standard (repère vert sur la vis) installé en usine dans la machine possède un repère vert sur la vis. Ne réglez pas la vis ayant le repère vert.</p> <p>Le boîtier de la canette alternatif (sans couleur sur la vis) est réglé sur une tension plus élevée pour la broderie avec des fils de canette de différents poids et une variété de techniques de broderie. Ce logement de canette est reconnaissable à son repère de couleur sombre situé dans la cavité de la canette. Il est possible de régler la vis de ce logement si nécessaire (voir la page E-31).</p>
--	--

<p>Boîtier de la canette (pour la machine à broder)</p>  <p>① Boîtier de la canette (sans couleur sur la vis)</p>	<p>Le boîtier de la canette (aucune couleur sur la vis) est installé dans la machine. Nous vous recommandons d'utiliser le fil de canette à broder fourni. Il est possible de régler la vis de ce logement si nécessaire (voir la page E-31).</p>
---	---

Reportez-vous à la « Nettoyage du boîtier de la canette » dans « Annexe » pour savoir comment retirer le logement de la canette.

ATTENTION

- Lorsque vous brodez sur des grands vêtements (surtout sur les vestes et sur d'autres types de tissus lourds), ne laissez pas le tissu pendre sur le côté de la table. À défaut, l'unité de broderie ne peut se déplacer librement, et le cadre de broderie risque de toucher l'aiguille, tordant ou cassant l'aiguille, et vous exposant à des risques de blessures.
Positionnez le tissu de façon à ce qu'il ne pende pas de la table, ou tenez-le pour l'empêcher de glisser.

Remarque

- Avant de commencer à broder, vérifiez qu'il y a suffisamment de fil dans la canette. Si vous commencez à coudre votre ouvrage de broderie alors qu'il n'y a pas assez de fil dans la canette, il vous faudra rembobiner la canette au milieu du motif de broderie.
- Ne laissez pas d'objets dans la zone de mouvement du cadre de broderie. Le cadre risque de les heurter et le résultat final de la broderie sera médiocre.
- Lorsque vous brodez sur des grands vêtements (surtout sur les vestes et sur d'autres types de tissus lourds), ne laissez pas le tissu pendre sur le côté de la table. Sinon, l'unité de broderie ne pourra pas se déplacer librement et le motif risque d'être différent du résultat espéré.

■ Capot de la plaque de l'aiguille pour broderie

Dans certaines conditions dépendant du type de tissu, du renfort ou du fil utilisé, des boucles risquent de se former au niveau du fil supérieur. Dans ce cas, installez le capot de plaque de l'aiguille pour broderie livré avec la machine sur la plaque d'aiguille. Fixez le couvercle en insérant les deux saillies en dessous du couvercle dans les encoches de la plaque d'aiguille comme illustré ci-dessous.

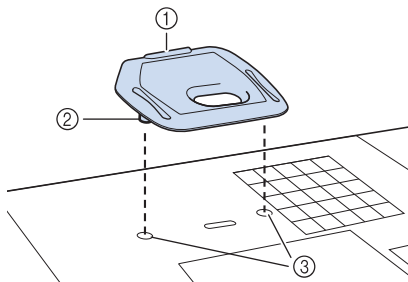

- ① Rainure
- ② Saillie
- ③ Encoche

Pour retirer le capot de plaque de l'aiguille pour broderie, placez votre ongle dans la rainure et soulevez la plaque.

⚠ ATTENTION

- Repoussez le capot de la plaque de l'aiguille pour broderie au maximum pour le fixer. Si le capot de la plaque de l'aiguille pour broderie n'est pas correctement en place, l'aiguille pourrait se casser.



Remarque

- N'utilisez pas le capot de la plaque de l'aiguille pour des applications autres que la broderie.

Couture de motifs de broderie

Exemple :

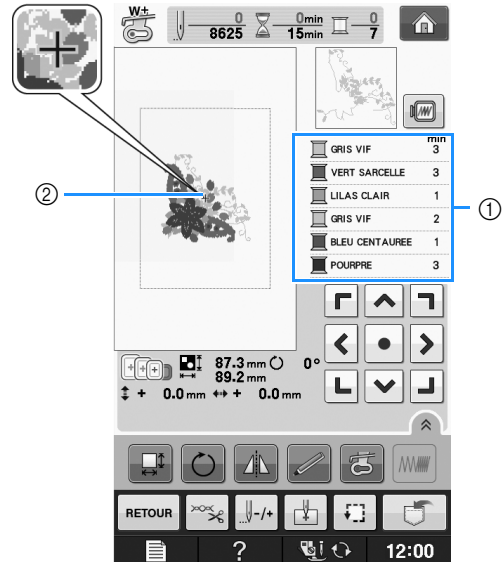

- ① Ordre des couleurs de broderie
- ② Curseur



Mémo

- Le curseur [+] se déplace sur le motif pour indiquer la partie que la machine est en train de coudre.

- 1 Enfilez la machine avec le fil de la première couleur, faites passer le fil par le trou du pied de broderie, déroulez une certaine longueur de fil pour lui donner du mou, puis tenez légèrement l'extrémité du fil de votre main gauche.

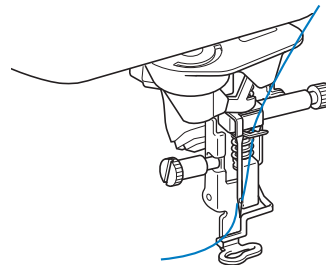

2 Abaissez le pied-de-biche, puis appuyez sur la touche « Marche/arrêt » pour commencer à broder. Après 5-6 points, appuyez de nouveau sur la touche « Marche/arrêt » pour arrêter la machine.

3 Coupez l'excédent de fil à la fin de la couture. Si la fin de la couture se trouve sous le pied-de-biche, soulevez-le avant de couper l'excédent de fil.

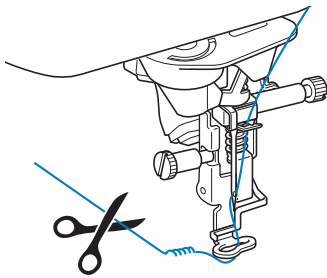

4 Appuyez sur la touche « Marche/arrêt » pour commencer à broder.

→ Lorsque la première couleur est entièrement cousue, la machine coupe automatiquement les fils puis s'arrête. Le pied-de-biche se lève automatiquement. Sur l'écran de l'ordre des couleurs de broderie, la couleur suivante se déplace vers le haut.



Mémo

- Si vous laissez des excédents de fil au début de la couture, ceux-ci risquent d'être cousus à mesure que vous continuez de broder le motif et il vous sera très difficile de les récupérer après la couture. Coupez l'excédent de fil dès le début de chaque changement de fil.

5 Retirez le fil de la première couleur de la machine. Enfilez ensuite la machine avec le fil de la seconde couleur.

6 Effectuez les mêmes opérations pour broder les autres couleurs.

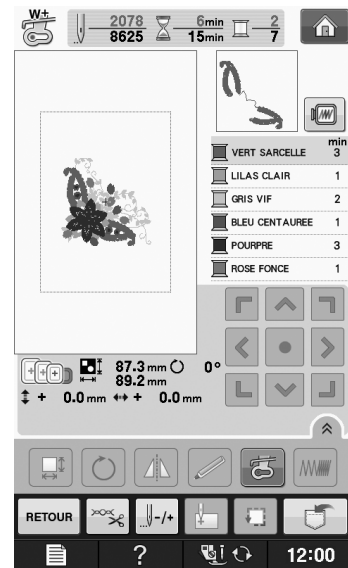

→ Une fois la dernière couleur cousue, « Couture terminée » s'affiche à l'écran. Appuyez sur : l'écran initial s'affiche de nouveau.



Mémo

- La fonction de coupure de fil est initialement définie pour couper l'excédent de fils (saut de fils entre les différentes parties du motif, etc.). En fonction du type de fil et de tissu utilisés, une extrémité du fil supérieur risque de rester à la surface du tissu au début de la couture. Une fois la broderie terminée, coupez cet excédent de fil. Si le réglage est désactivé, coupez l'excédent de fil à l'aide de ciseaux une fois le motif terminé. Reportez-vous à la Page E-32 pour plus d'informations sur la fonction de coupure de fil.



Couture de motifs de broderie avec appliqué

Certains motifs demandent l'insertion d'un appliqué. Préparez le tissu de base et le tissu d'appliqué (pièce d'appliqué).

Lors de la couture d'un motif de broderie avec appliqué, l'écran de l'ordre de couture des couleurs indique « PIÈCE D'APPLIQUÉ », « POSITION D'APPLIQUÉ », « APPLIQUÉ », puis l'ordre de couture des couleurs autour de l'appliqué.



Mémo

- En fonction du réglage de l'affichage des couleurs de fils, l'écran peut indiquer  ou  ou .

1 Appliquez un renfort thermocollant sur l'envers de l'appliqué.

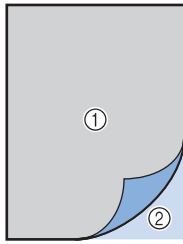

- ① Pièce d'appliqué (coton, feutre, etc.)
- ② Renfort thermocollant

2 Placez la pièce d'appliqué sur le cadre de broderie et appuyez sur la touche « Marche/arrêt » pour coudre le contour de l'appliqué.

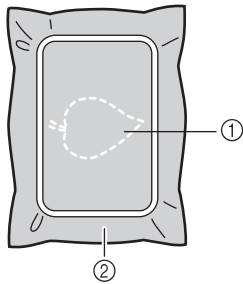

- ① Contour de l'appliqué
- ② Pièce d'appliqué

Mémo

- La procédure de broderie est identique à la procédure de base expliquée à la Page E-22.

→ La machine coud autour du contour de l'appliqué et s'arrête.

3 Retirez la pièce d'appliqué du cadre de broderie et découpez soigneusement le long de la couture. Retirez ensuite tous les fils de couture.

- * Découpez soigneusement le motif au niveau du contour que vous venez de coudre. Ne coupez pas à l'intérieur de la ligne de couture, car le fil ne prendra pas le tissu de l'appliqué.

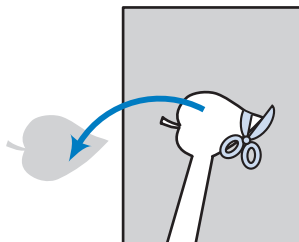

4 Placez la pièce de base sur le cadre de broderie.

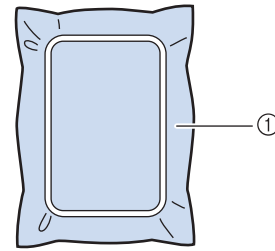

- ① Pièce de base

5 Appuyez sur la touche « Marche/arrêt » pour coudre la position de l'appliqué.

- * Utilisez la même couleur de fil que vous comptez utiliser pour fixer l'appliqué à l'étape 7.

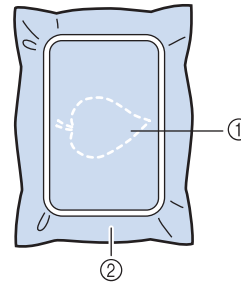

- ① Position de l'appliqué
- ② Pièce de base

→ La machine coud autour de la position de l'appliqué et s'arrête.

6 Appliquez une fine couche de produit adhésif sur l'envers de la pièce d'appliqué et placez-le sur la position d'appliqué en l'alignant sur la couture du contour.

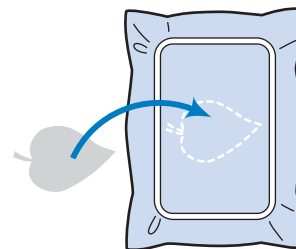

Mémo

- Si la pièce d'appliqué est un tissu léger, vous devez utiliser un tissu thermofusible sur l'envers pour renforcer le tissu et disposer l'appliqué. Fixez l'appliqué avec un fer à repasser. Ne retirez pas le tissu du cadre pour repasser la pièce d'appliqué.

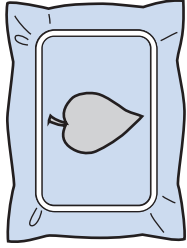
7 Appuyez sur la touche « Marche/arrêt ».**Mémo**

- Certains motifs peuvent ne pas afficher les trois étapes de l'appliqué. Parfois, l'étape « APPLIQUÉ » est représentée par une couleur.

→ L'appliqué est ensuite terminé.

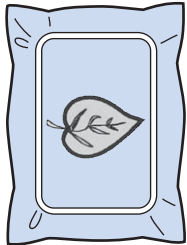
8 Changez le fil supérieur et continuez le reste de la broderie.**Mémo**

- De la colle risque de couler sur le pied-de-biche, l'aiguille et la plaque d'aiguille à ce stade. Terminez de broder le motif d'appliqué et nettoyez la colle.
- Pour obtenir de meilleurs résultats, coupez tous les fils entre chaque étape de couleur.



RÉGLAGES PENDANT LA BRODERIE



Remarque

- Veillez à ne pas heurter le chariot de l'unité de broderie ou le pied-de-biche lors du retrait ou de la fixation du cadre de broderie. Sinon, le motif ne sera pas brodé correctement.

Épuisement du fil de la canette

Lorsque la canette commence à manquer de fil pendant la broderie, la machine s'arrête et le message suivant s'affiche. Appuyez sur  et respectez les instructions suivantes pour réenfiler le fil inférieur. S'il ne reste que quelques points à coudre, vous pouvez broder les dix derniers points sans réenfiler la machine en appuyant sur . La machine s'arrête après avoir cousu les 10 points.



Remarque

- Si l'option « Capteur de fil supérieur et de canette » sur l'écran de réglages du mode de réglage de la machine est réglée sur « OFF », le message indiqué ci-dessus ne s'affiche pas.

1 Appuyez sur .



→ Le fil est automatiquement coupé, et le chariot se déplace.

2 Déverrouillez le levier de sécurité du cadre et retirez le cadre de broderie.

- * Veillez à ne pas forcer sur le tissu à ce stade. Sinon, il risque de se détendre dans le cadre.

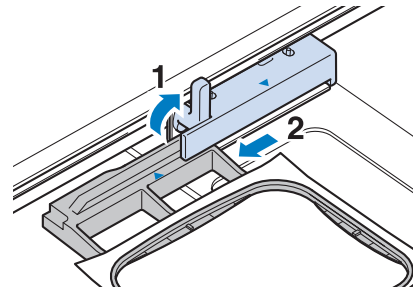

3 Insérez une canette pleine dans la machine. (Reportez-vous à la section « Réglage de la canette » dans « Fonctionnement de base ».)

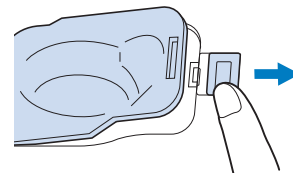

4 Appuyez sur .

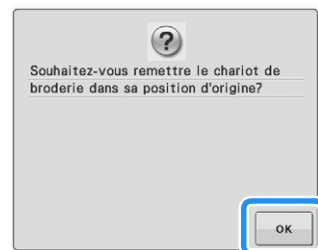



→ Le chariot reprend sa position initiale.





5 Fixez le cadre de broderie.



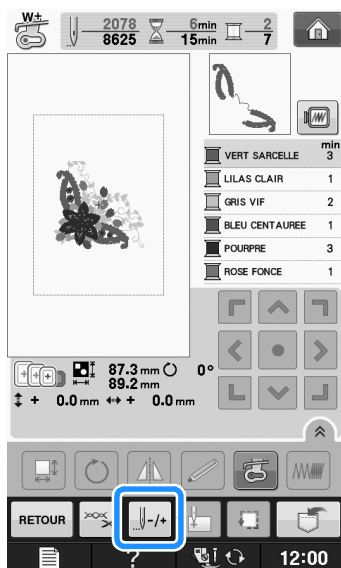

6 Pour revenir au point du motif où vous avez arrêté la couture, effectuez les étapes **3** à **6** dans la section suivante.

Cassure du fil pendant la couture

- 1 Appuyez sur la touche « Marche/arrêt » pour arrêter la machine.
- 2 Si le fil supérieur s'est cassé, remettez le fil en place et réenfilez l'aiguille. Si le fil de la canette s'est cassé, appuyez sur  et suivez les instructions des étapes 1 à 5 dans la section précédente pour réinstaller la canette.
- 3 Appuyez sur .



- 4 Appuyez sur , , , ou  pour faire reculer l'aiguille du nombre correct de points avant l'endroit où le fil s'est cassé.

- * Si vous ne pouvez pas revenir à l'endroit où le fil s'est cassé, appuyez sur  pour sélectionner la couleur et passer au début de cette couleur, puis utilisez , ,  ou  pour avancer légèrement plus loin que l'endroit où le fil s'est cassé.

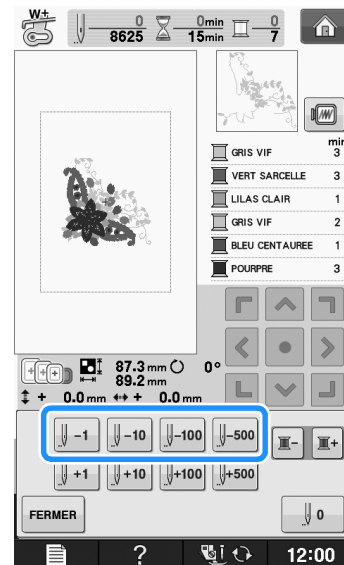

- 5 Appuyez sur  pour revenir à l'écran initial.

- 6 Appuyez sur la touche « Releveur du pied-de-biche » pour abaisser le pied-de-biche et sur la touche « Marche/arrêt » pour continuer à coudre.

Recommencement depuis le début

1 Appuyez sur .

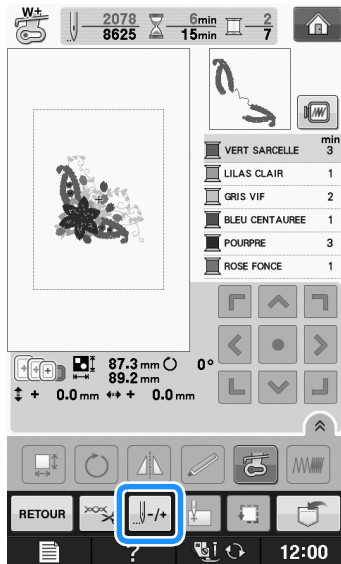

2 Appuyez sur .

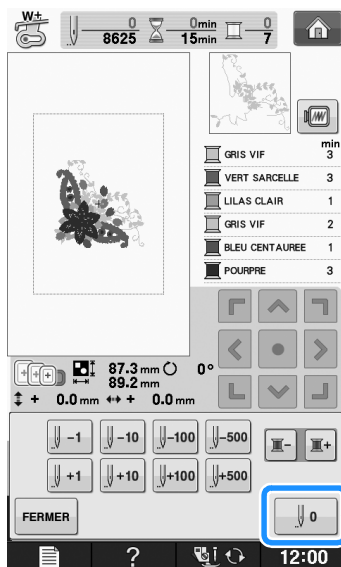

→ Le cadre de broderie se déplace et ramène l'aiguille à la position initiale du motif.

3 Appuyez sur la touche « Releveur du pied-de-biche » pour abaisser le pied-de-biche et commencez à coudre.

Reprise de la broderie après une mise hors tension

La couleur et le numéro de point en cours sont enregistrés si vous interrompez la broderie. Lors de la prochaine mise sous tension de la machine, vous pouvez poursuivre ou supprimer le motif.

Mémo

- Si la machine se met hors tension en cours de broderie, elle se repositionne au niveau du point d'interruption de la broderie lors de la prochaine mise sous tension.

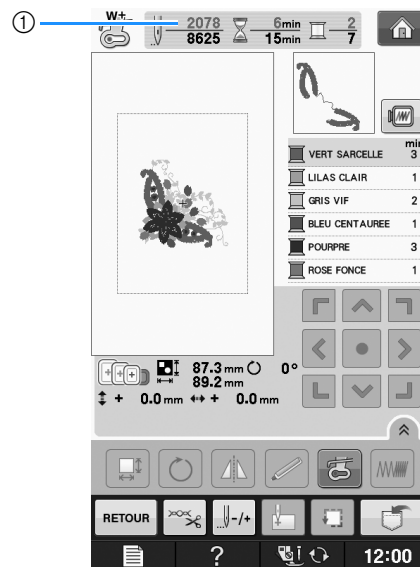

① Numéro de point en cours lors de l'interruption de la broderie

Remarque

- Ne retirez pas l'unité de broderie, sinon votre motif sera effacé de la mémoire.

1 Mettez la machine sous tension.

2 Suivez les instructions affichées à l'écran et retirez le cadre de broderie.

→ Le message suivant s'affiche.

3 Fixez le cadre de broderie, puis appuyez sur

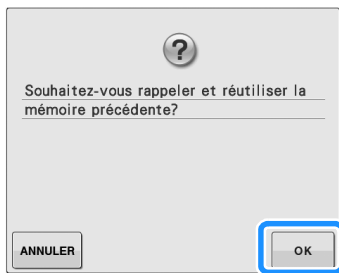

→ L'écran de broderie précédent affiché avant la mise hors tension de la machine apparaît.



Mémo

- Pour commencer un nouveau motif de broderie, appuyez sur **ANNULER** pour afficher l'écran de sélection des motifs.

4 Continuez à broder.

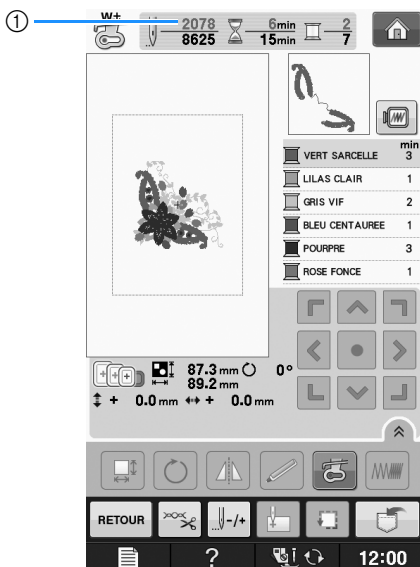

① Numéro de point lors de la reprise de la broderie

RÉGLAGES DE BRODERIE

Réglage de la tension du fil

Lorsque vous brodez, la tension du fil doit être réglée de manière à voir légèrement le fil supérieur à l'envers du tissu.

Tension du fil correcte

Le motif est visible à l'envers du tissu. Si la tension des fils n'est pas réglée correctement, le motif sera mal fini. Le tissu risque de froncer ou le fil pourrait casser.

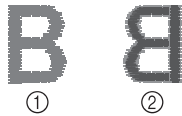

- ① Endroit
- ② Envers

Suivez les opérations décrites ci-dessous pour régler la tension du fil en fonction de la situation.

Remarque

- Si le réglage de la tension du fil est extrêmement faible, la machine risque de s'arrêter pendant la couture. Il ne s'agit pas d'un dysfonctionnement. Augmentez légèrement la tension du fil puis recommencez à coudre.

Mémo

- Si vous mettez la machine hors tension ou que vous sélectionnez un autre motif, la tension du fil est automatiquement réinitialisée.
- Lorsque vous récupérez un motif mémorisé, le réglage de la tension du fil est identique à celui sélectionné lors de la mémorisation du motif.

Le fil supérieur est trop tendu

Si la tension du fil supérieur est trop élevée, le fil de la canette est visible sur l'endroit du tissu.

Remarque

- Un mauvais enfilage du fil de la canette peut entraîner une tension excessive du fil supérieur. Le cas échéant, reportez-vous à la section « Réglage de la canette » dans « Fonctionnement de base » et enfillez de nouveau le fil de la canette.



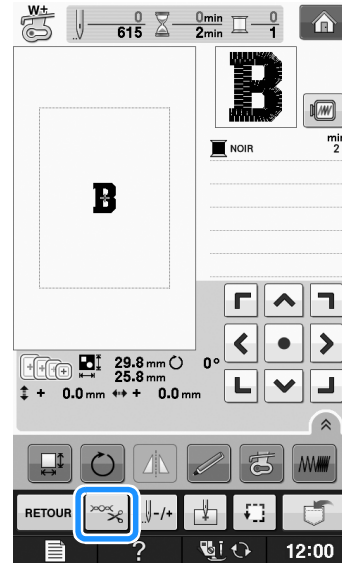

- ① Endroit
- ② Envers

1 Appuyez sur .

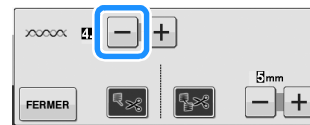

2 Appuyez sur  sur pour relâcher la tension du fil supérieur. (Le chiffre de tension diminue.)



3 Appuyez sur .

Le fil supérieur n'est pas assez tendu

Si la tension du fil supérieur est insuffisante, le fil supérieur se défera, les nœuds de fils seront lâches ou des boucles apparaîtront à l'endroit du tissu.

Remarque

- Un mauvais enfilage du fil supérieur peut entraîner une tension insuffisante de ce dernier. Le cas échéant, reportez-vous à la section « Enfilage supérieur » dans « Fonctionnement de base » et enfillez de nouveau le fil supérieur.

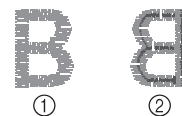

- ① Endroit
- ② Envers

1 Appuyez sur .

- 2** Appuyez sur **+** pour augmenter la tension du fil supérieur. (Le chiffre de tension augmente.)

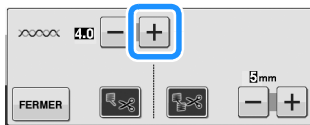

- 3** Appuyez sur **FERMER**.



Remarque

• Si « Tension de la broderie » est affiché sur l'écran de réglages, la tension du fil supérieur peut être réglée pour la broderie. Le réglage sélectionné est appliqué à tous les motifs.

Lorsque vous brodez, vous pouvez régler la tension du fil supérieur à partir de l'écran de réglages si celle-ci est trop ou pas assez élevée. Appuyez sur **+** pour augmenter la

tension du fil supérieur et sur **-** pour la diminuer. Si un motif de broderie particulier doit être réglé avec davantage de précision, reportez-vous à la section « Réglage de la tension du fil » page E-30.



Réglage du boîtier de la canette (sans couleur sur la vis)

Le boîtier de la canette (sans couleur sur la vis) peut être réglé lorsqu'une modification de la tension de la canette est nécessaire pour l'adapter à différents types de fils de canette. Reportez-vous à « Broderie de finitions parfaites » page E-21.

Pour régler la tension de la canette pour la fonction de broderie (en utilisant le boîtier de la canette, sans couleur sur la vis), tournez la vis à tête fendue (-) avec un (petit) tournevis.

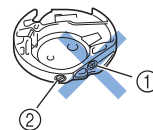

- ① Ne tournez pas la vis cruciforme (+).
- ② Réglez à l'aide d'un (petit) tournevis.

■ Tension correcte

Le fil supérieur apparaît légèrement sur l'envers du tissu.

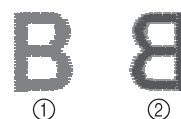

- ① Endroit
- ② Envers

■ Le fil de canette n'est pas assez tendu

Le fil de la canette apparaît légèrement sur l'endroit du tissu.

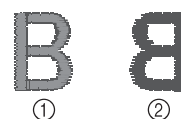

- ① Endroit
- ② Envers

Le cas échéant, tournez la vis à tête fendue (-) dans le sens des aiguilles d'une montre de 30 à 45 degrés environ, pour augmenter la tension de la canette. Ne la serrez pas excessivement.

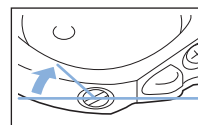

■ Le fil de canette est trop tendu

Sur l'endroit du tissu, le fil supérieur semble former des boucles/se relever et le fil de canette n'est pas visible sur l'envers du tissu.



- ① Endroit
- ② Envers

Le cas échéant, tournez la vis à tête fendue (-) dans le sens inverse des aiguilles d'une montre de 30 à 45 degrés environ, pour diminuer la tension de la canette. Ne la desserrez pas excessivement.

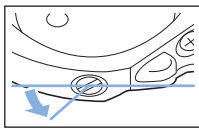

⚠ ATTENTION

- Lors du réglage du boîtier de la canette, retirez toujours la canette du boîtier.
- NE réglez PAS la position de la vis Phillips (+) sur le boîtier de la canette : vous risqueriez d'endommager ce dernier et de le rendre inutilisable.
- S'il est difficile de tourner la vis à tête fendue (-), ne forcez pas. En tournant excessivement la vis ou en la forçant dans l'un des deux sens de rotation, vous risquez d'endommager le logement de la canette. En cas de dommage, le logement de la canette risquerait de ne plus assurer une tension adéquate.

Utilisation de la fonction de coupure automatique de fil (COUPURE DE COULEUR D'EXTRÉMITÉ)

La fonction de coupure automatique de fil coupe le fil à la fin de la couture de chaque couleur. Cette fonction est activée par défaut. Pour désactiver cette fonction, appuyez sur la touche puis sur . Il est possible d'activer et de désactiver cette fonction pendant la broderie.

- * Ce réglage revient à sa position par défaut lors de la mise hors tension de la machine.

1 Appuyez sur .

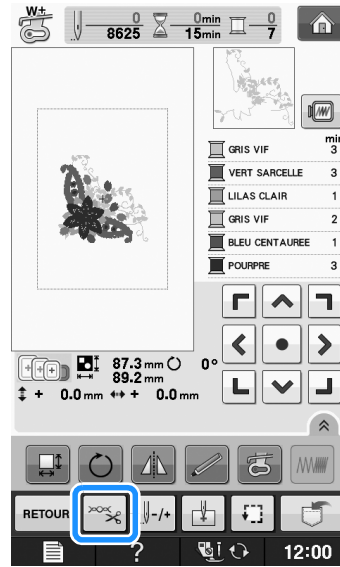

2 Appuyez sur pour désactiver la fonction de coupure de fil automatique.

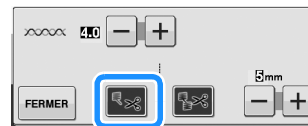

→ La touche est représentée par à l'écran

- * Lorsqu'une couleur est cousue, la machine s'arrête sans couper le fil.

Utilisation de la fonction de coupure de fil (COUPE DE POINT SAUTÉ)

La fonction de coupure de fil coupe automatiquement l'excédent de points sautés dans la couleur. Cette fonction est activée par défaut. Pour désactiver cette fonction, appuyez sur la touche puis sur . Il est possible d'activer et de désactiver cette fonction pendant la broderie.

- * Votre réglage personnel est maintenu, même en cas de mise hors tension de la machine.

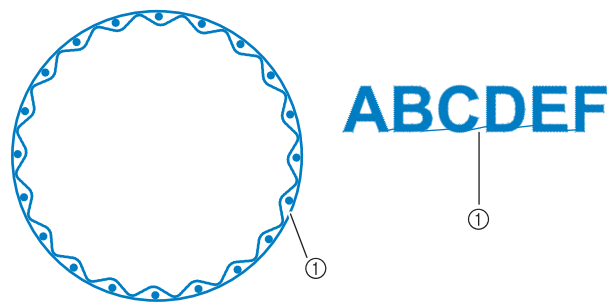

① Point sauté

**Remarque**

- Lorsque cette fonction est activée, utilisez l'aiguille à pointe boule 75/11 fournie pour les motifs de broderie avec petits points sautés tels que les caractères alphabétiques. L'utilisation d'un autre type d'aiguille risque de provoquer la rupture du fil.

1 Appuyez sur .

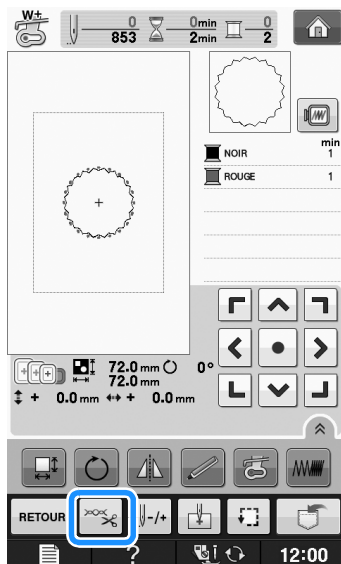

2 Appuyez sur  pour désactiver la fonction de coupure de fil automatique.

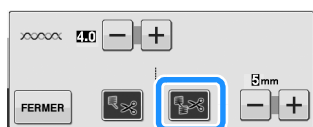



→ La touche est représentée par  à l'écran

- * La machine ne coupe le fil qu'après le passage à la couture suivante.

■ Sélection de la longueur du point sauté pour ne pas couper

Lorsque la fonction de coupure de fil  est activée, vous pouvez sélectionner la longueur du point sauté afin de ne pas couper le fil. Il est possible d'activer et de désactiver cette fonction pendant la broderie. Sélectionnez un réglage entre 5 et 50 mm, par incréments de 5 mm.

- * Votre réglage personnel est maintenu, même en cas de mise hors tension de la machine.

Appuyez sur  ou  pour sélectionner la longueur du point sauté.

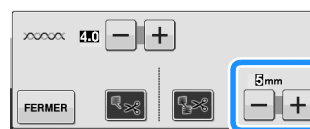

Par exemple : Appuyez sur  pour sélectionner 25 mm (1 po) : la machine ne coupera pas les points sautés inférieurs ou égaux à 25 mm avant de passer à la couture suivante.

**Remarque**

- En cas de coupures nombreuses, il est recommandé de sélectionner un réglage de l'excédent de fil à couper, afin de réduire la quantité de bouts de fil sur l'arrière du tissu.
- Un réglage de longueur de point sauté plus élevé diminue le nombre de coupes effectuées par la machine. Dans ce cas, le nombre plus important de points sautés reste à la surface du tissu.

Réglage de la vitesse de broderie

1 Appuyez sur .

2 Sur l'affichage « Vitesse de broderie max », utilisez   pour modifier la vitesse de broderie maximale.

- * Vous pouvez sélectionner trois niveaux de vitesse différents, 350, 600 ou 1050 points par minute (spm).

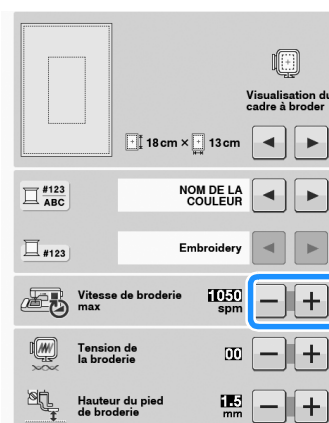

Mémo

- « spm » correspond au nombre de points cousus par minute.
- Diminuez la vitesse de couture lorsque vous brodez sur des tissus fins, épais ou lourds.
- La vitesse de couture peut être modifiée une fois que la broderie a commencé.
- Le réglage de la vitesse de couture maximale ne change pas jusqu'à ce que vous sélectionnez un nouveau réglage. Le réglage spécifié avant la mise hors tension de la machine reste sélectionné lorsque vous remettez la machine sous tension.
- Réduisez la vitesse de couture à 600 points par minute lorsque vous utilisez un fil spécial comme du fil métallique.
- Lorsque vous sélectionnez le motif de travail à la canette, la vitesse de broderie recommandée est définie sur « 100 points par minute ». Vous pouvez toutefois choisir entre 100, 200 et 350 points par minute.

3 Appuyez sur **FERMER**.

Modification de l'affichage des couleurs de fils

Il est possible d'afficher le nom des couleurs de fils ou le numéro de fil à broder.

Mémo

- Les couleurs à l'écran peuvent varier légèrement des couleurs réelles.

1 Appuyez sur **[Menu]**.

2 Sur l'« Affichage des couleurs de fils », utilisez **[←] [→]** pour afficher le nom des couleurs de fils, l'heure ou le numéro de fil à broder.

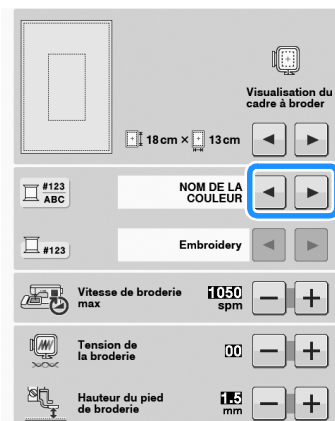

3 Lorsque le numéro de fil **#123** est affiché, utilisez **[←] [→]** pour faire votre sélection parmi les six marques de fil à broder illustrées ci-dessous.

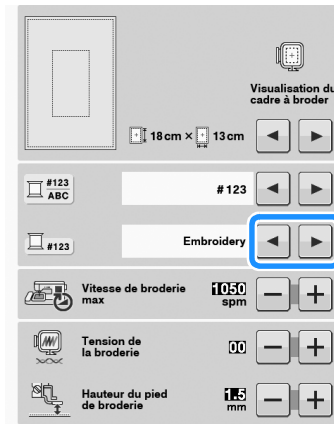

FIL À BRODER/POLYESTER N°

- 509 Embroidery
- 804 Embroidery
- 085 Embroidery

FIL À BRODER/COTON N°*

- 463 Country
- 604 Country
- 155 Country

FIL MADEIRA/POLYESTER N°

- 1749 Madeira Poly
- 1630 Madeira Poly
- 1921 Madeira Poly

FIL MADEIRA RAYON N°

- 1050 Madeira Rayon
- 1261 Madeira Rayon
- 1108 Madeira Rayon

FIL SULKY N°

- 1510 Sulky
- 1193 Sulky
- 1224 Sulky



FIL ROBISON-ANTON/POLYESTER N°

- 5514 R-A Poly
- 5586 R-A Poly
- 5523 R-A Poly

* Du fil en polyester simili coton est disponible dans le commerce dans certaines zones ou pays.

4 Appuyez sur **FERMER**.

Modification de « Visualisation du cadre à broder »

- 1 Appuyez sur .
- 2 Dans « Visualisation du cadre à broder », utilisez les touches   pour changer le mode d'affichage du cadre de broderie.

* Vous avez 16 possibilités.

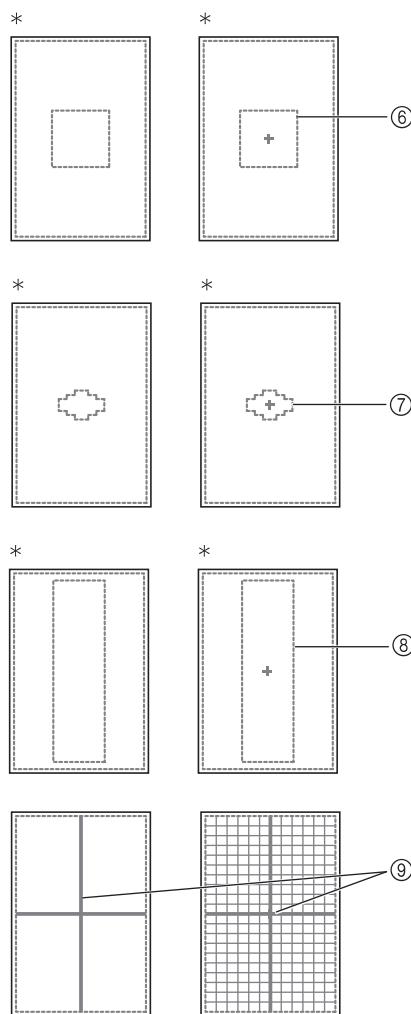
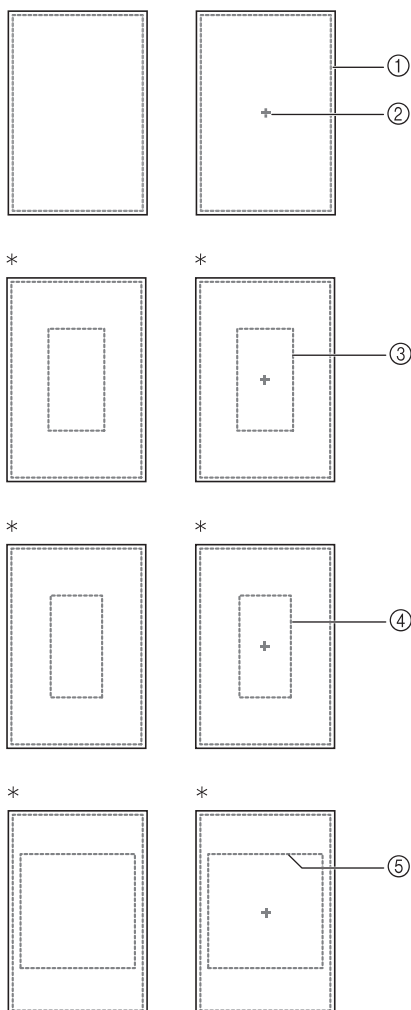

* Pour le cadre de broderie en option.

- ① Zone de broderie du très grand cadre 30 cm x 18 cm (12 po x 7 po)
- ② Marque centrale
- ③ Zone de broderie du grand cadre 18 cm x 13 cm (7 po x 5 po)
- ④ Zone de broderie du cadre de broderie d'encadrement en option 18 cm x 10 cm (7 po x 4 po)
- ⑤ Zone de broderie du cadre de quilting en option 15 cm x 15 cm (6 po x 6 po)
- ⑥ Zone de broderie du cadre moyen 10 cm x 10 cm (4 po x 4 po)
- ⑦ Zone de broderie du petit cadre de broderie en option 2 cm x 6 cm (1 po x 2-1/2 de po)
- ⑧ Zone de broderie du cadre de broderie d'encadrement en option 30 cm x 10 cm (12 po x 4 po)
- ⑨ Lignes quadrillées

- 3 Appuyez sur .

RÉVISION DU MOTIF

⚠ ATTENTION

- Lorsque vous avez révisé un motif, vérifiez l’affichage des cadres de broderie disponibles et utilisez un cadre approprié. Si vous utilisez un cadre de broderie non disponible, le pied-de-biche risque de le heurter et vous pourriez vous blesser.

Déplacement du motif

Utilisez  pour déplacer le motif dans le sens indiqué par la flèche.

Appuyez sur  pour centrer le motif.

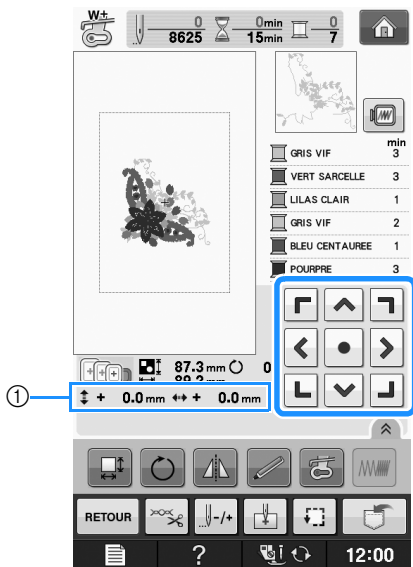

① Eloignement par rapport au centre

Il est également possible de déplacer le motif en le faisant glisser.

Si une souris USB est raccordée, déplacez-la pour positionner le pointeur sur le motif souhaité, puis sélectionnez le motif et faites-le glisser. Il est également possible de faire glisser le motif en le sélectionnant directement sur l’écran avec votre doigt ou le stylet.

Mémo

- Il est impossible de déplacer des motifs sur des écrans sur lesquels  n’apparaît pas.

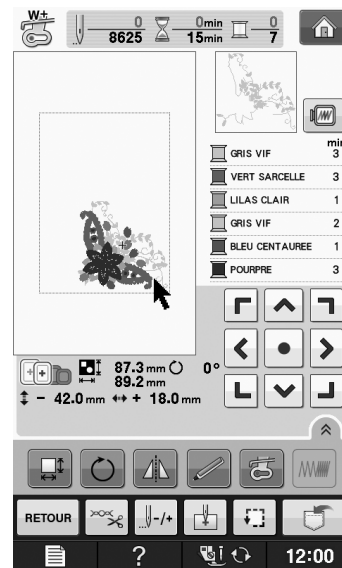

Alignement du motif et de l’aiguille

Exemple : Alignement du côté inférieur gauche d’un motif et de l’aiguille

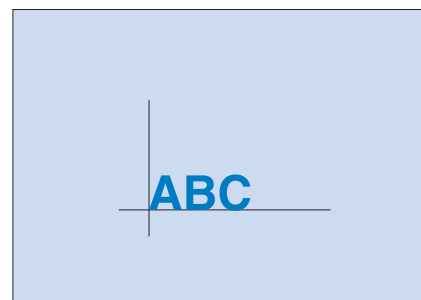

- 1 Marquez la position de départ de la broderie sur le tissu comme indiqué.

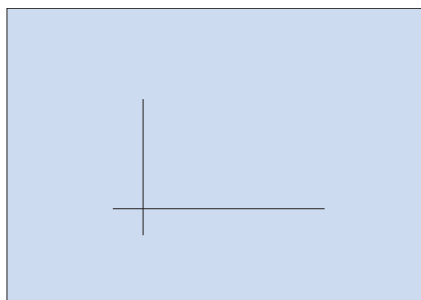

- 2 Appuyez sur .

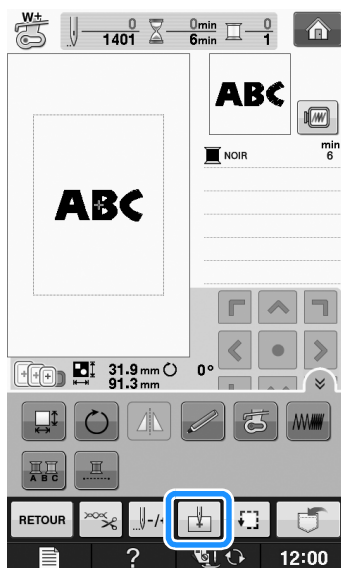

- 3 Appuyez sur .

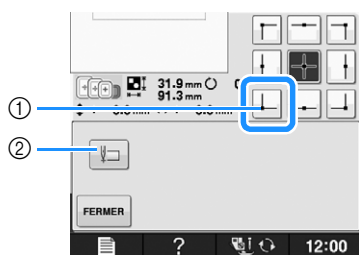

- ① Position de démarrage
 ② Cette touche permet d'aligner des caractères liés (voir la page E-41).
 → La position de l'aiguille se déplace dans le coin inférieur gauche du motif (le cadre de broderie bouge de façon à placer l'aiguille à l'endroit correct).

- 4 Appuyez sur  .

- 5 Utilisez  pour aligner l'aiguille et le repère sur le tissu, puis commencez à broder le motif.

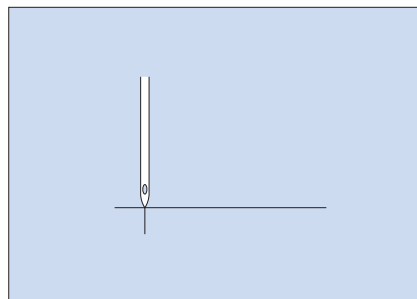





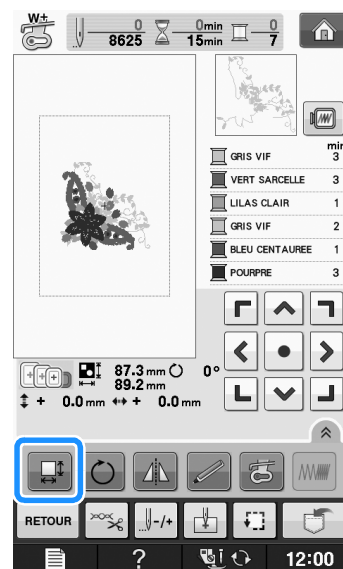

Modification de la taille du motif

- 1 Appuyez sur .



- 2 Sélectionnez le sens dans lequel modifier la taille.

- * Appuyez sur  pour agrandir proportionnellement le motif.
- * Appuyez sur  pour réduire proportionnellement le motif.
- * Appuyez sur  pour étirer le motif horizontalement.
- * Appuyez sur  pour comprimer le motif horizontalement.
- * Appuyez sur  pour étirer le motif verticalement.
- * Appuyez sur  pour comprimer le motif verticalement.
- * Appuyez sur  pour que le motif revienne à son aspect initial.

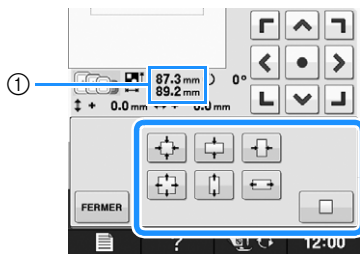

① Taille du motif

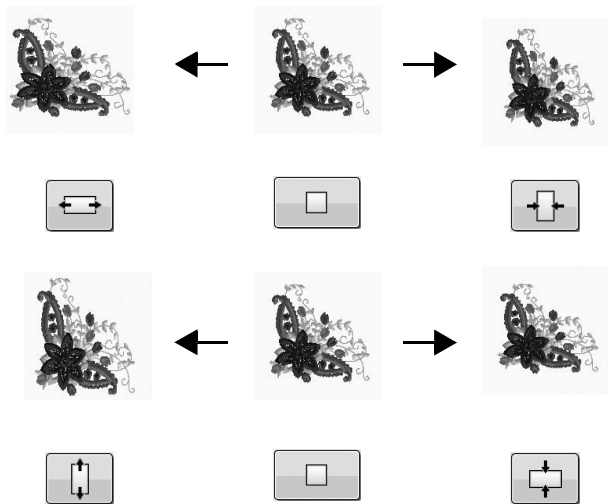

Mémo

- Certains motifs ou caractères peuvent être davantage agrandis que d'autres.
- Certains motifs ou caractères peuvent être davantage agrandis si vous les faites pivoter de 90 degrés.
- Vous pouvez modifier la taille du motif en actionnant la roulette de la souris. Actionnez la roulette de la souris vers l'avant afin de réduire le motif. Actionnez la roulette de la souris vers vous afin d'agrandir le motif.

3 Appuyez sur  pour revenir à l'écran initial.

Rotation du motif

1 Appuyez sur .

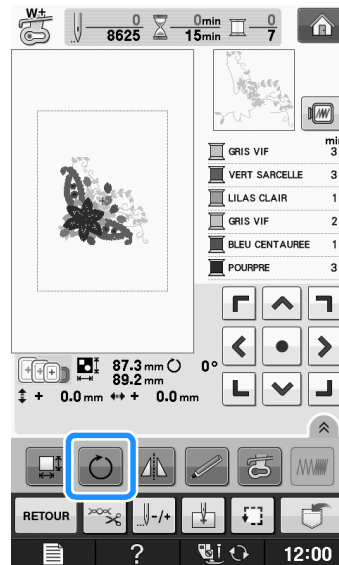

2 Sélectionnez l'angle de rotation du motif.

- * Appuyez sur  pour faire pivoter le motif de 90 degrés vers la gauche.
- * Appuyez sur  pour faire pivoter le motif de 90 degrés vers la droite.
- * Appuyez sur  pour faire pivoter le motif de 10 degrés vers la gauche.
- * Appuyez sur  pour faire pivoter le motif de 10 degrés vers la droite.
- * Appuyez sur  pour faire pivoter le motif de 1 degré vers la gauche.
- * Appuyez sur  pour faire pivoter le motif de 1 degré vers la droite.
- * Appuyez sur  pour que le motif revienne à sa position initiale.

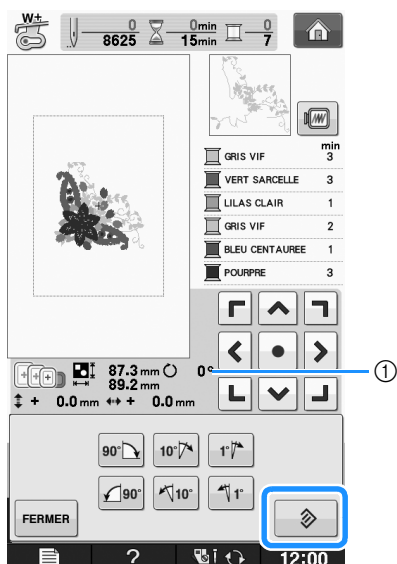

① Degré de rotation



Mémo

- Vous pouvez faire pivoter le motif en actionnant la roulette de la souris. Actionnez la roulette de la souris vers l'avant afin de pivoter le motif de 10 degrés vers la gauche. Actionnez la roulette de la souris vers vous afin de pivoter le motif de 10 degrés vers la droite.

3 Appuyez sur **FERMER** pour revenir à l'écran initial.

Création d'une image en miroir horizontale

Appuyez sur pour le changer en afin de créer une image en miroir horizontale du motif sélectionné. Appuyez de nouveau sur pour afficher le motif normal.

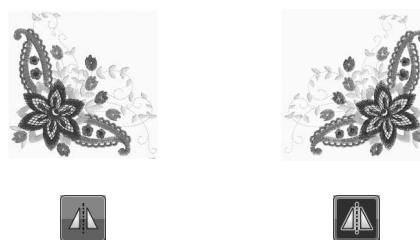
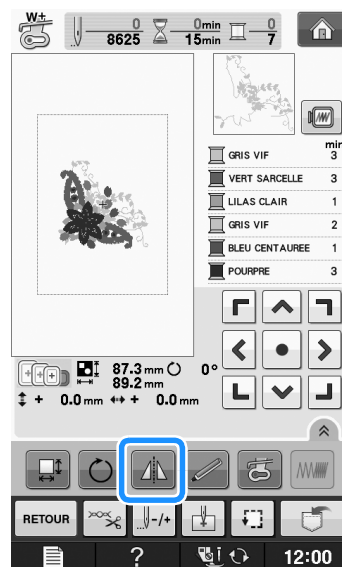

Agrandissement de l'écran de modification

Agrandissez l'écran de modification en appuyant sur .



Appuyez sur pour refermer l'écran agrandi.



Modification de la densité (uniquement pour les motifs de caractères et d'encadrement)

Vous pouvez modifier la densité de fil pour certains motifs de caractères et d'encadrement.



Vous pouvez spécifier un réglage compris entre 80 % et 120 % par incrément de 5 %.

1 Appuyez sur .

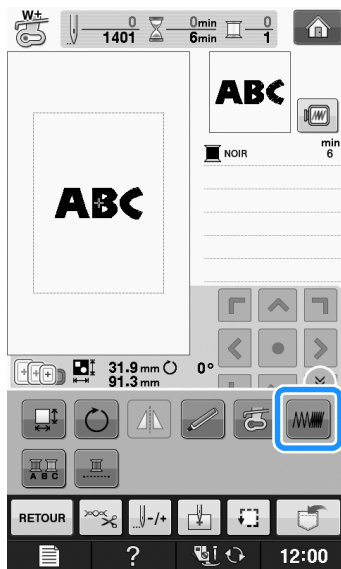
- * Appuyez sur  pour afficher toutes les touches de fonction à l'écran.



2 Modifiez la densité.

- * Appuyez sur  pour diminuer la densité du motif.
- * Appuyez sur  pour augmenter la densité du motif.

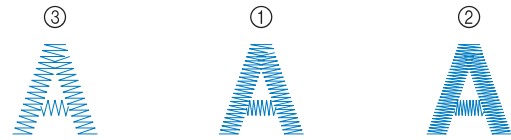
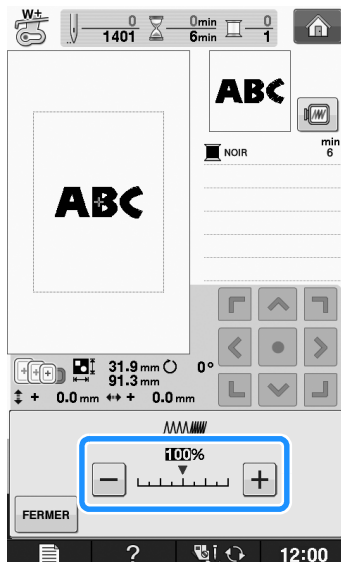

- ① Normale
 - ② Fine (les points sont plus rapprochés)
 - ③ Grossière (les points sont plus éloignés)
- La densité du motif change chaque fois que vous appuyez sur une touche.

3 Appuyez sur pour revenir à l'écran de sélection des motifs.

Modification des couleurs des motifs de caractères alphabétiques

Vous pouvez coudre chaque lettre des motifs de caractère alphabétique avec une couleur différente. Si « MULTICOULEUR » est activé, la machine s'arrête après chaque caractère pour passer à une autre couleur de fil.

1 Appuyez sur pour la changer en .

- * Appuyez sur  pour afficher toutes les touches de fonction à l'écran.
- * Appuyez de nouveau sur la touche pour rappeler le réglage initial.

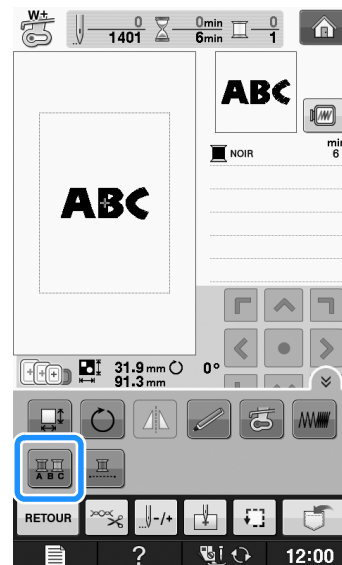

- 2 Une fois un caractère cousu, changez de couleur de fil et cousez le caractère suivant.

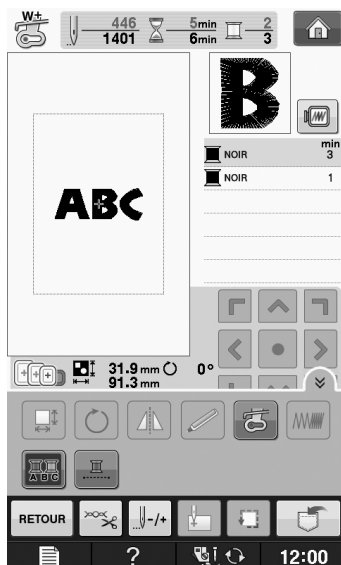

- 2 Appuyez sur .

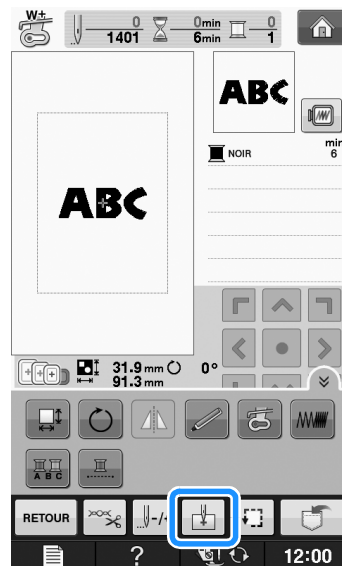

Broderie de caractères liés

Suivez la procédure décrite ci-dessous pour broder des caractères liés sur une seule rangée lorsque le motif dépasse du cadre de broderie.

Exemple : Liaison de « DEF » aux caractères « ABC »

A B C D E F

- 1 Sélectionnez les motifs de caractères pour « ABC ».



Remarque

- Pour de plus amples détails relativement à la sélection de caractères, reportez-vous à « Sélection des motifs de caractères » page E-5.

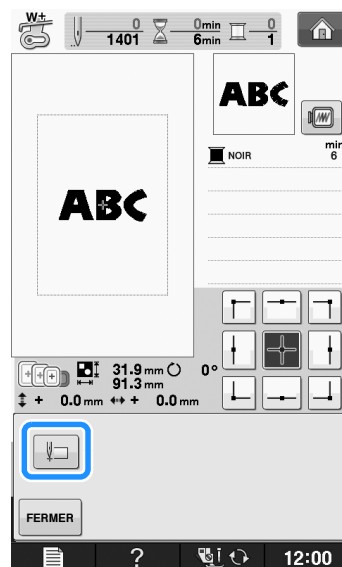

- 3 Appuyez sur .



→ L'aiguille est positionnée sur le coin inférieur gauche du motif. Le cadre de broderie se déplace de sorte que l'aiguille soit correctement positionnée.





Remarque

- Pour annuler le réglage du point de départ et remettre ce dernier au centre du motif, appuyez sur .
- Utilisez  pour sélectionner un point de départ différent pour la broderie.

4 Appuyez sur .

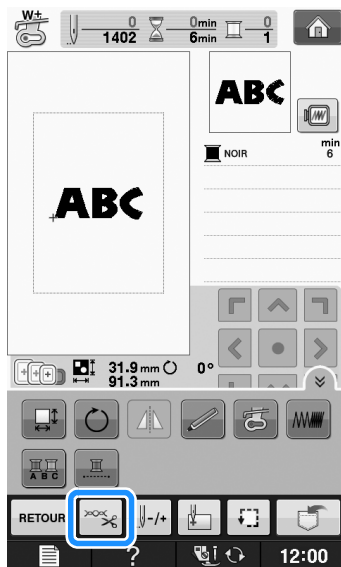
5 Appuyez sur .



6 Appuyez sur  pour désactiver la fonction de coupure de fil, puis appuyez sur .

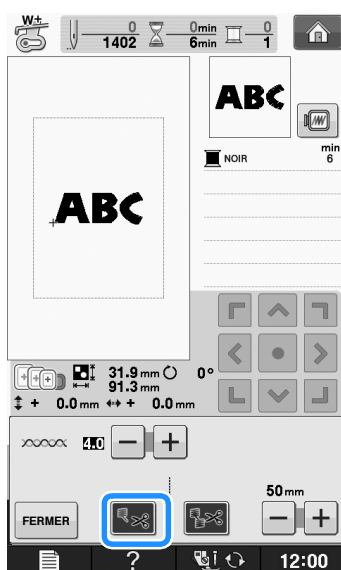

7 Appuyez sur la touche « Marche/arrêt ».

8 Une fois les caractères brodés, coupez les fils sur une bonne longueur, retirez le cadre de broderie, puis fixez-le à nouveau afin de broder les caractères restants (« DEF »).

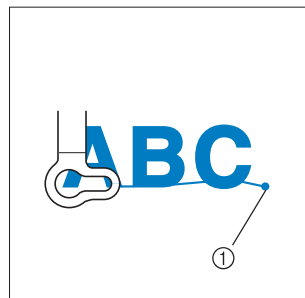

① Fin de la broderie

9 Comme à l'étape 1, sélectionnez les motifs de caractère pour « DEF ».

10 Appuyez sur .

11 Appuyez sur .

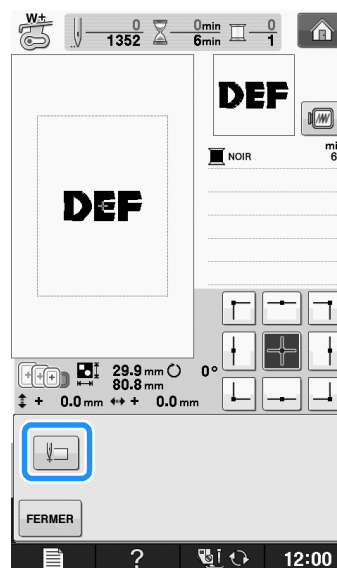

→ L'aiguille est positionnée sur le coin inférieur gauche du motif. Le cadre de broderie se déplace de sorte que l'aiguille soit correctement positionnée.

12 Appuyez sur .

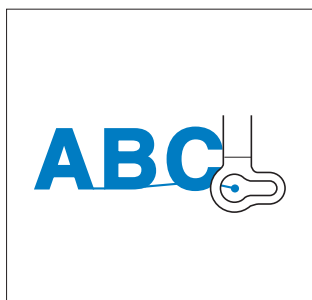

- 13 Utilisez  pour aligner l'aiguille sur la fin de la broderie du motif précédent.



- 14 Appuyez sur la touche « Marche/arrêt » pour commencer à broder les caractères restants.



Broderie ininterrompue (monochrome - une seule couleur)

Il est possible de coudre un caractère sélectionné en une seule couleur au lieu de plusieurs. La machine hésite alors, mais elle ne s'arrête pas entre les étapes de couleur, et elle poursuit la couture jusqu'à la fin du motif. Appuyez sur  afin de griser les étapes de couleur à l'écran. Le motif sélectionné est alors brodé dans une seule couleur, et la machine ne change pas de fil en cours de broderie. Appuyez à nouveau sur  pour revenir aux réglages d'origine du motif.

- * Appuyez sur  pour afficher toutes les touches de fonction à l'écran.

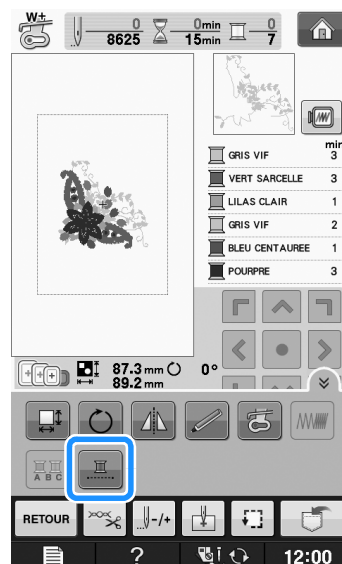

→ La couleur de fil affichée à l'écran est grisée.

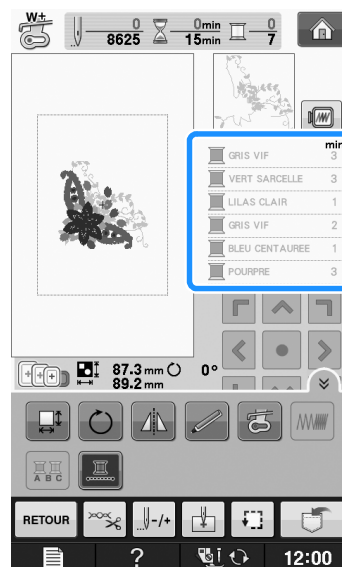

Mémo

- Les fonctions de coupure et de coupure automatique de fil sont disponibles même en cas de broderie ininterrompue  (voir la page E-32).

UTILISATION DE LA FONCTION DE MÉMOIRE

Précautions relatives aux données de broderie

Respectez les précautions suivantes lorsque vous utilisez des données de broderie autres que celles créées et mémorisées dans cette machine.

ATTENTION

- Lorsque vous utilisez des données de broderie différentes de nos motifs originaux, le fil ou l'aiguille risque de se casser si vous cousez avec une densité de point trop fine ou si vous cousez trois points superposés minimum. Dans ce cas, utilisez l'un de nos systèmes de conception de données d'origine pour modifier les données de broderie.

■ Types de données de broderie disponibles

- Seuls les fichiers de données de broderie .pes, .pha, .phb, .phc et .dst peuvent être utilisés avec cette machine. L'utilisation de données autres que celles mémorisées avec nos systèmes de conception de données ou machines peut entraîner un dysfonctionnement de la machine à broder.

■ Types de périphériques/supports USB pris en charge

Vous pouvez mémoriser ou rappeler des données de points avec un support USB. Utilisez un support répondant aux caractéristiques suivantes.

- Lecteur Flash USB (support USB Flash)
- Lecteur de disquettes USB

Les données de points peuvent uniquement être rappelées.

- Supports USB CD-ROM, CD-R, CD-RW

Vous pouvez également utiliser les types de supports USB suivants avec le lecteur de cartes mémoire USB/module d'enregistrement de carte USB.

- Carte Secure Digital (SD)
- CompactFlash
- Memory Stick
- Smart Media
- Carte Multi Media (MMC)
- Carte XD-Picture



Remarque

- La vitesse de traitement est susceptible de varier en fonction de la quantité de données mémorisées.
- Vous risquez de ne pas pouvoir utiliser certains supports USB avec cette machine. Visitez notre site Web pour plus de détails.
- Le voyant d'accès commence à clignoter après l'insertion des périphériques/supports USB et 5 à 6 secondes environ sont nécessaires pour les reconnaître. (Le délai dépend du périphérique/support USB.)



Mémo

- Utilisez un ordinateur pour créer ces dossiers.
- Il est possible d'utiliser des caractères alphabétiques et numériques dans les noms des fichiers. En outre, les noms de fichier ne dépassant pas huit caractères s'affichent intégralement à l'écran. Pour les noms de fichiers supérieurs à huit caractères, seuls les six premiers caractères s'affichent, suivis d'un « ~ » et d'un numéro.

■ Les ordinateurs et systèmes d'exploitation répondant aux spécifications suivantes sont pris en charge

- Modèles compatibles :
PC IBM avec un port USB en équipement standard
Ordinateur PC compatible IBM avec un port USB en équipement standard
- Systèmes d'exploitation compatibles :
Microsoft Windows XP, Windows Vista et Windows 7

■ Précautions d'utilisation de l'ordinateur pour créer et mémoriser des données

- S'il n'est pas possible d'identifier le nom du dossier/fichier de broderie (par exemple, parce que le nom contient des caractères spéciaux), le dossier/fichier ne s'affiche pas. Dans ce cas, renommez le fichier/dossier. Nous vous recommandons d'utiliser les 26 lettres de l'alphabet (majuscule et minuscule), les chiffres de 0 à 9, et les signes « - » et « _ ».
- Si des données de broderie supérieures à 30 cm × 18 cm (env. 12 po × 7 po) sont sélectionnées, un message, vous invitant à faire pivoter le motif de 90 degrés, s'affiche. Même après une rotation de 90 degrés, les données de broderie supérieures à 30 cm × 18 cm (env. 12 po × 7 po) ne peuvent être utilisées. (Tous les motifs doivent entrer dans un cadre de 30 cm × 18 cm (env. 12 po × 7 po).)
- Les fichiers .pes enregistrés avec le nombre de points ou de couleurs dépassant la limite spécifiée ne peuvent pas s'afficher. Le motif combiné ne peut dépasser 500 000 points ni 125 changements de couleur. (Les chiffres mentionnés sont approximatifs, et dépendent de la taille générale du motif.) Utilisez l'un de nos programmes de conception de motif pour modifier le motif de broderie afin qu'il réponde aux spécifications.
- Il est possible de récupérer les données de broderie enregistrées dans un dossier créé sur un support USB.

- Ne créez pas de dossiers dans « Disque amovible » sur un ordinateur. Les données de broderie enregistrées dans un dossier du « Disque amovible » ne pourront pas être affichées par la machine.
- Même si l'unité de broderie n'est pas installée, la machine reconnaît les données de broderie.

■ Données de broderie Tajima (.dst)

- Les données .dst s'affichent dans l'écran de liste des motifs par nom de fichier (l'image ne peut être affichée). Seuls les huit premiers caractères du nom de fichier peuvent être affichés.
- Les données Tajima (.dst) ne contenant pas d'informations de couleur de fil spécifiques, elles s'affichent avec notre séquence de couleurs de fils par défaut. Vérifiez l'aperçu et modifiez les couleurs de fil comme vous le souhaitez.

Mémorisation de motifs de broderie dans la machine

Vous pouvez mémoriser des motifs de broderie personnalisés et que vous comptez utiliser souvent; par exemple, votre nom, les motifs que vous avez fait pivoter ou dont vous avez modifié la taille, les motifs dont vous avez modifié l'emplacement de couture, etc. Il est possible de mémoriser environ 1 Mo de motifs dans la mémoire de la machine.

Remarque

- Ne mettez pas la machine hors tension lorsque l'écran affiche « Enregistrement ». Vous perdriez le motif en cours d'enregistrement.

Mémo

- La mémorisation d'un motif dans la machine prend environ 10 secondes.
- Reportez-vous à la Page E-48 pour plus d'informations sur la récupération d'un motif mémorisé.

- 1 Appuyez sur  lorsque le motif à enregistrer apparaît dans l'écran de broderie.



- 2 Appuyez sur .

- * Appuyez sur  pour revenir à l'écran initial sans enregistrer.

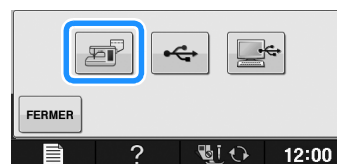

- L'écran « Enregistrement » s'affiche. Lorsque le motif est mémorisé, l'écran initial réapparaît automatiquement.

■ Si la mémoire est saturée

Si l'écran suivant s'affiche, cela signifie que le nombre maximal de motifs a été mémorisé ou que le motif à enregistrer prend trop de mémoire et que la machine ne peut pas le mémoriser. Supprimez un motif enregistré précédemment pour pouvoir mémoriser le motif en cours.

- 1 Appuyez sur .

- * Appuyez sur  pour revenir à l'écran initial sans enregistrer.

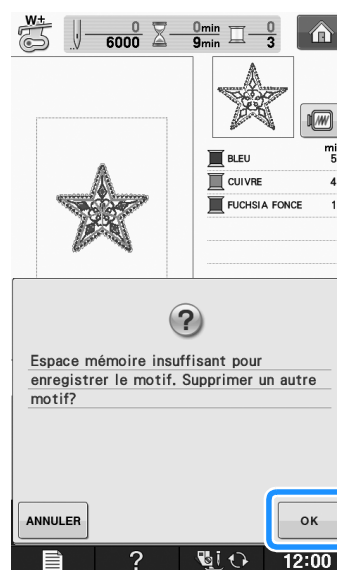

- La machine affiche les motifs actuellement mémorisés.

2 Sélectionnez le motif à supprimer.



3 Appuyez sur .

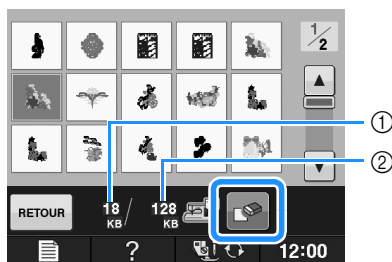

- ① Espace mémoire utilisé par le motif à supprimer
- ② Espace mémoire nécessaire à l'enregistrement du motif actuel

4 Appuyez sur .

- * Si vous décidez de ne pas effacer le motif, appuyez sur .

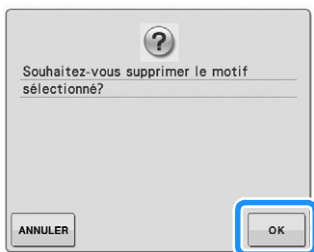

→ L'écran « Enregistrement » s'affiche. Lorsque le motif est mémorisé, l'écran initial réapparaît automatiquement.



Remarque

- Ne mettez pas la machine hors tension lorsque l'écran affiche « Enregistrement ». Vous perdriez le motif en cours d'enregistrement.

 **Mémo**

- S'il reste assez de mémoire libre après la suppression du motif, le motif que vous souhaitez enregistrer sera automatiquement mémorisé. S'il n'y a pas assez de mémoire libre après la suppression du motif, répétez les opérations indiquées ci-dessus pour effacer un autre motif de la mémoire de la machine.
- L'enregistrement d'un motif prend quelques secondes.
- Reportez-vous à la Page E-48 pour plus d'informations sur la récupération de motifs mémorisés.

Enregistrement de motifs de broderie sur un support USB

Lorsque vous envoyez des motifs de broderie de la machine vers le support USB, branchez le support USB au port correspondant de la machine.

 **Mémo**

- Certains supports USB disponibles dans le commerce risquent de ne pas être pris en charge par cette machine. Visitez notre site Web pour plus de détails.
- Selon le type de support USB utilisé, branchez directement le périphérique USB ou le lecteur/enregistreur de cartes USB sur le port correspondant de la machine.
- Vous pouvez insérer ou retirer le support USB à tout moment, sauf lors de l'enregistrement ou de la suppression d'un motif.

1 Appuyez sur  lorsque le motif à enregistrer apparaît dans l'écran de broderie.

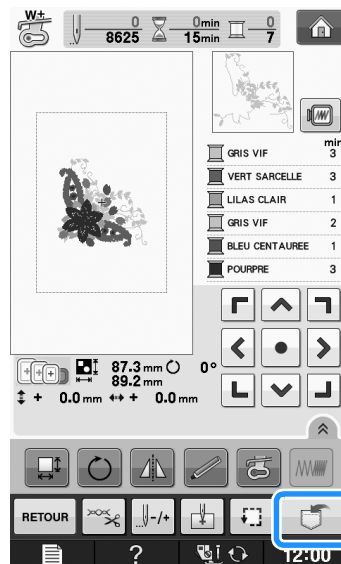

- 2** Insérez le support USB dans le port USB de la machine.

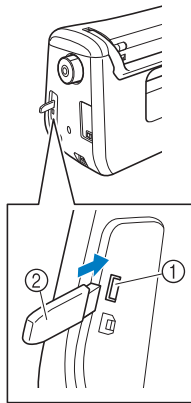

- ① Port USB
② Support USB

Remarque

- La vitesse de traitement est susceptible de varier en fonction de la quantité de données.
- N'insérez rien d'autre qu'un support USB dans le port USB. Sinon, le support USB risque de s'endommager.

- 3** Appuyez sur .

- * Appuyez sur **FERMER** pour revenir à l'écran initial sans enregistrer.



→ L'écran « Enregistrement » s'affiche. Lorsque le motif est mémorisé, l'écran initial réapparaît automatiquement.

Remarque

- N'insérez pas ni ne retirez le support USB lorsque l'écran « Enregistrement » est affiché. Vous perdriez une partie voire la totalité du motif en cours d'enregistrement.

Enregistrement de motifs de broderie sur l'ordinateur

À l'aide du câble USB fourni, vous pouvez brancher la machine à votre ordinateur, récupérer provisoirement les motifs de broderie dans le dossier « Disque amovible » de votre ordinateur, ou les y enregistrer. Vous pouvez mémoriser jusqu'à 772 Ko de motifs de broderie dans « Disque amovible », mais les motifs enregistrés sont supprimés lorsque la machine est mise hors tension.

Remarque

- Ne mettez pas la machine hors tension lorsque l'écran affiche « Enregistrement ». Vous perdriez le motif en cours d'enregistrement.

- 1** Branchez le connecteur du câble USB sur les ports USB correspondants de l'ordinateur et de la machine.

- 2** Allumez votre ordinateur et sélectionnez « Ordinateur (Poste de travail) ».

- * Vous pouvez brancher le câble USB sur les ports USB de l'ordinateur et de la machine à broder, qu'ils soient sous tension ou non.

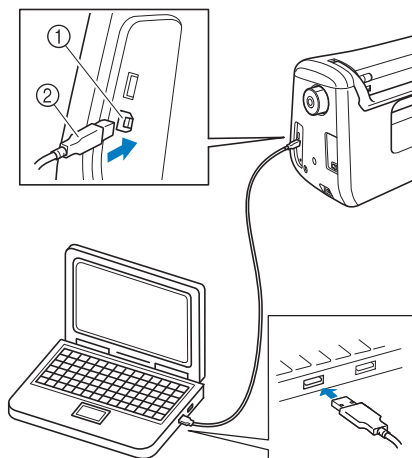

- ① Port USB pour ordinateur
② Connecteur du câble USB

→ L'icône « Disque amovible » apparaît dans « Ordinateur (Poste de travail) » sur l'ordinateur.

Remarque

- Les connecteurs du câble USB ne peuvent être insérés dans un port que dans un seul sens. Si vous éprouvez des difficultés à insérer le connecteur, ne forcez pas. Vérifiez l'orientation du connecteur.
- Pour plus de détails sur la position du port USB sur l'ordinateur (ou le concentrateur USB), reportez-vous au manuel d'instructions de l'équipement correspondant.

- 3** Appuyez sur  lorsque le motif à enregistrer apparaît dans l'écran de broderie.

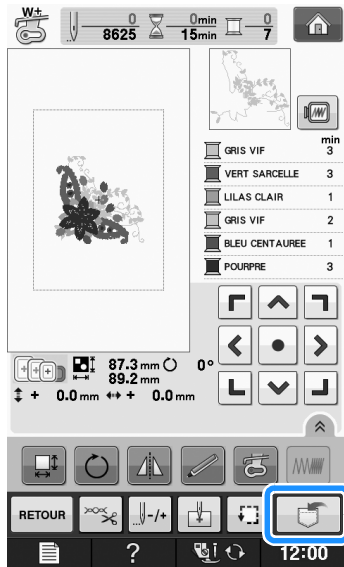

- 4** Appuyez sur .

* Appuyez sur **FERMER** pour revenir à l'écran initial sans enregistrer.



→ Le motif est temporairement enregistré dans « Disque amovible » sous « Ordinateur (Poste de travail) ».

- 5** Sélectionnez le fichier .phc du motif dans « Disque amovible » et copiez-le sur l'ordinateur.

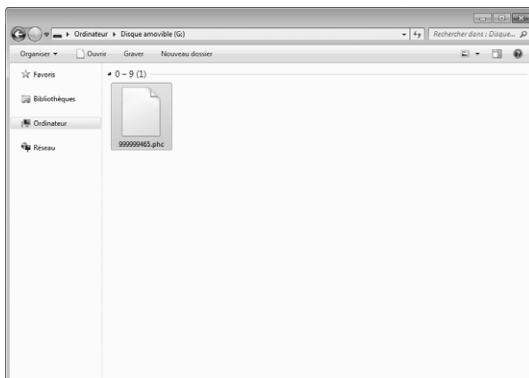

Récupération des motifs mémorisés

- 1** Appuyez sur .

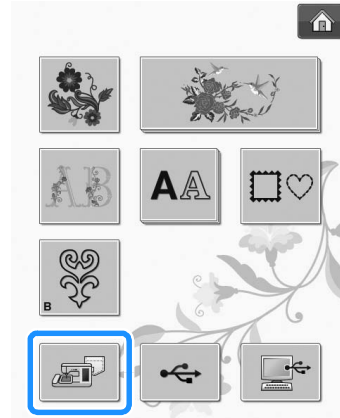

→ La machine affiche les motifs actuellement en mémoire.

- 2** Appuyez sur la touche du motif que vous souhaitez récupérer.

* Appuyez sur **RETOUR** pour revenir à l'écran initial.



- 3** Appuyez sur **BRODERIE**.

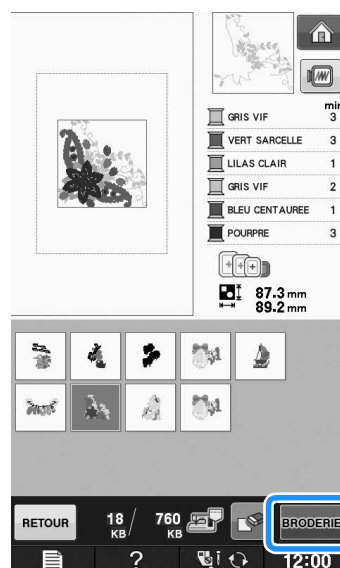

→ L'écran de broderie s'affiche.

Rappel à partir d'un support USB

Il est possible de rappeler un motif de broderie spécifique, soit du support USB direct, soit d'un dossier enregistré sur le support USB. Si le motif de broderie est enregistré dans un dossier, recherchez-le dans chaque dossier.



Remarque

- La vitesse de traitement est susceptible de varier en fonction de la quantité de données.

1 Insérez le support USB dans le port USB de la machine (voir la page E-46).

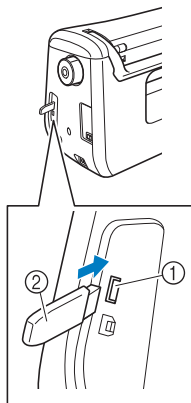



- ① Port USB
- ② Support USB

2 Appuyez sur .



→ Les motifs de broderie et un dossier dans un dossier racine s'affichent.

3 Appuyez sur  pour afficher les motifs de broderie enregistrés dans des sous-dossiers sur le support USB.

- * Appuyez sur  pour revenir à l'écran initial sans effectuer le rappel.

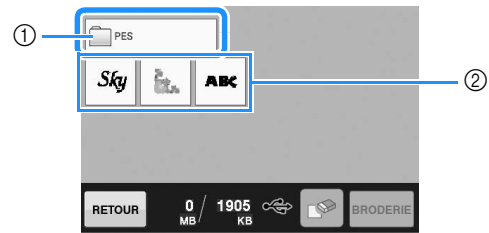

- ① Nom de dossier
- ② Motifs de broderie enregistrés sur le support USB
- ③ Arborescence
- * L'arborescence affiche le dossier actuel en haut de la liste.
Les motifs de broderie et les sous-dossiers s'affichent.
- * Appuyez sur  pour revenir à l'écran précédent.
- * Utilisez l'ordinateur pour créer des dossiers. Il n'est pas possible de créer des dossiers avec la machine.

4 Appuyez sur la touche du motif que vous souhaitez récupérer.

- * Appuyez sur  pour revenir à l'écran initial.

5 Appuyez sur .

- * Appuyez sur  pour supprimer le motif. Le motif sera supprimé du support USB.

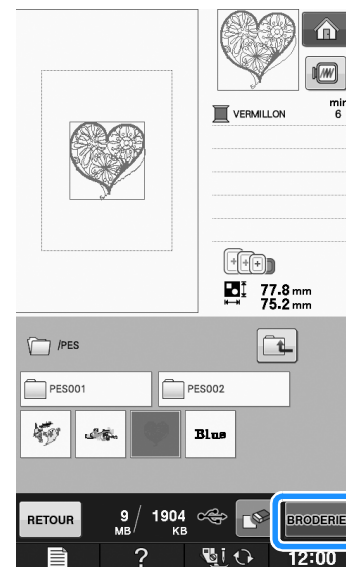

→ L'écran de broderie s'affiche.

Rappel à partir de l'ordinateur

- 1 Branchez le connecteur du câble USB sur les ports USB correspondants de l'ordinateur et de la machine (voir la page E-47).
- 2 Sur l'ordinateur, ouvrez « Ordinateur (Poste de travail) », puis « Disque amovible ».

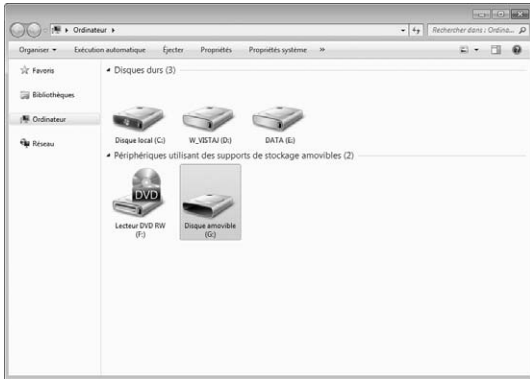

- 3 Déplacez/copiez les données de motifs dans « Disque amovible ».

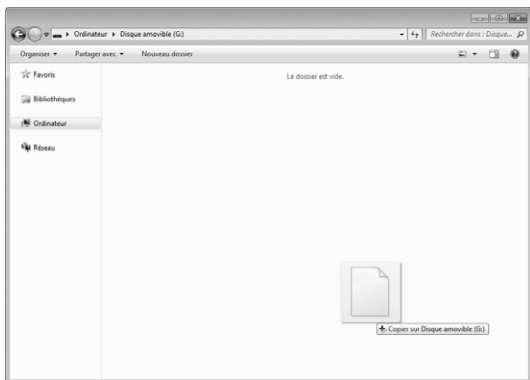

→ Les données de motifs de « Disque amovible » sont enregistrées sur la machine.



Remarque

- Ne débranchez pas le câble USB pendant l'enregistrement des données.
- Ne créez pas de dossiers dans « Disque amovible ». Les dossiers n'étant pas affichés, vous ne pouvez pas rappeler les données de motifs de points contenues dans ces dossiers.

- 4 Appuyez sur .



→ Les motifs de l'ordinateur s'affichent sur l'écran de sélection.

- 5 Appuyez sur la touche du motif que vous souhaitez rappeler.

* Appuyez sur  pour revenir à l'écran initial.

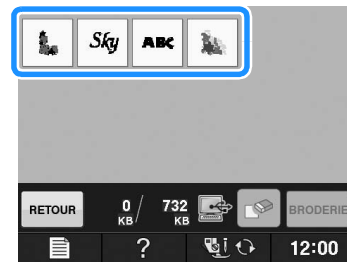

- 6 Appuyez sur .

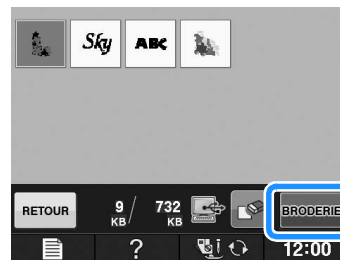

→ L'écran de broderie s'affiche.

APPLICATIONS DE BRODERIE

Utilisation d'un motif d'encadrement pour créer un appliqué (1)

Vous pouvez utiliser des motifs d'encadrement de forme et de taille identiques pour créer un appliqué. Brodez un motif avec un point droit et un motif avec un point plumetis.

- 1 Sélectionnez un motif d'encadrement avec un point droit. Brodez le motif sur le tissu de l'appliqué, puis coupez soigneusement le long du bord extérieur de la forme.

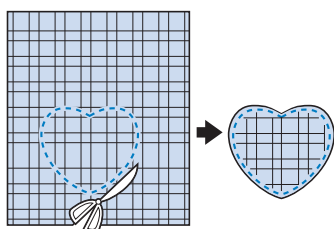
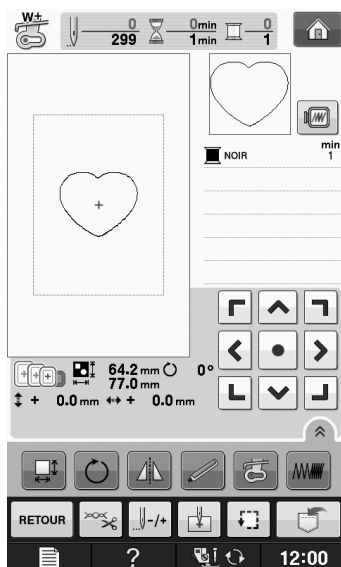

- 2 Brodez le même motif qu'à l'étape 1 sur le tissu de base.

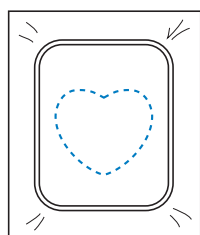

- 3 Appliquez une fine couche de colle à tissu ou pulvérisez un produit adhésif provisoire sur l'envers de l'appliqué créé à l'étape 1. Fixez l'appliqué sur le tissu de base en faisant correspondre les formes.

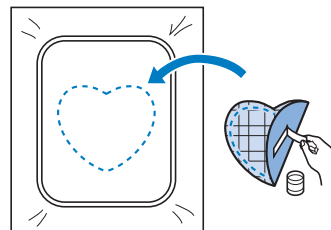

- 4 Sélectionnez un motif d'encadrement avec un point plumetis de forme identique à celle de l'appliqué. Brodez sur l'appliqué et le tissu de base de l'étape 3 pour créer l'appliqué.

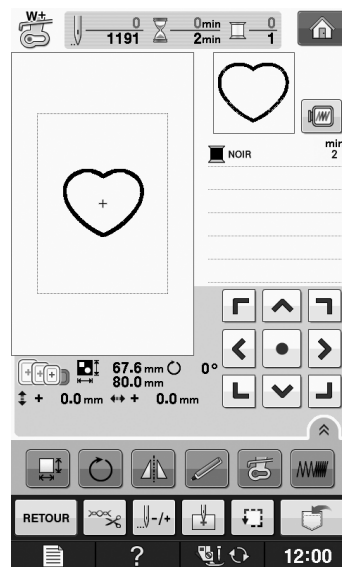

- Remarque**
- Si vous modifiez la taille ou l'emplacement des motifs lors de leur sélection, n'oubliez pas de noter leur nouvelle taille et leur nouvel emplacement.

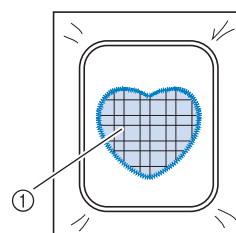

① Pièce d'appliqué

Utilisation d'un motif d'encadrement pour créer un appliqué (2)

Il s'agit d'une seconde méthode de création d'appliqués à l'aide de motifs de broderie. Lors de l'utilisation de cette méthode, vous ne devez pas changer le tissu qui se trouve dans le cadre de broderie. Brodez un motif avec un point droit et un motif avec un point plumetis.

- 1 Sélectionnez un motif d'encadrement avec un point droit et brodez-le sur le tissu de base.

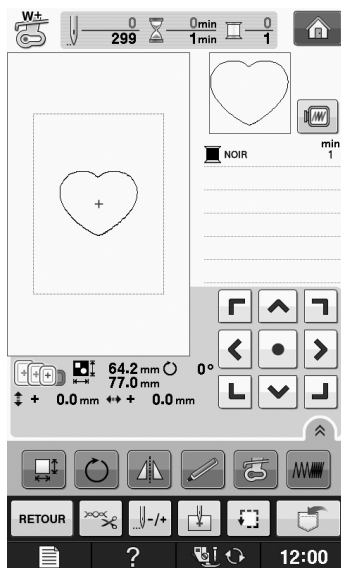

- 2 Placez le tissu d'appliqué sur le motif brodé à l'étape 1.

* Vérifiez que le tissu d'appliqué recouvre complètement la ligne de couture.

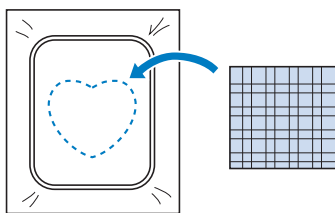

- 3 Brodez le même motif sur le tissu d'appliqué.

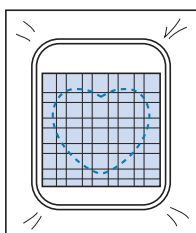

- 4 Retirez le cadre de broderie de l'unité de broderie et coupez le long de la couture extérieure.

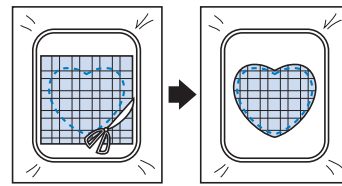

Remarque

- Ne retirez pas le tissu du cadre de broderie pour le couper. De même, veillez à ne pas tirer ni pousser sur le tissu. Sinon, il risque de se détendre dans le cadre.

- 5 Sélectionnez un motif d'encadrement avec un point plumetis de forme identique à celle de l'appliqué.

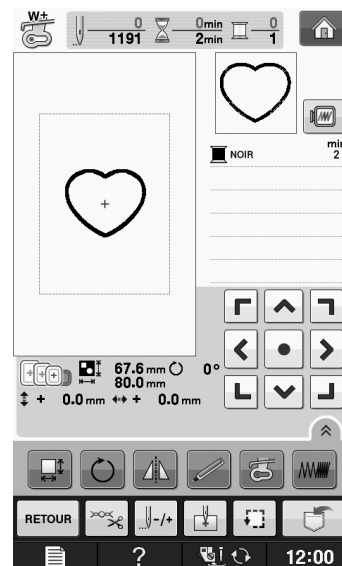

Remarque

- Ne modifiez pas la taille ou l'emplacement du motif.
- Si vous modifiez la taille ou l'emplacement des motifs lors de leur sélection, n'oubliez pas de noter leur nouvelle taille et leur nouvel emplacement.

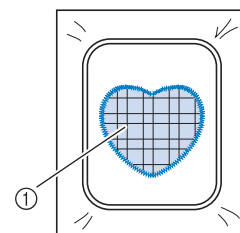

① Pièce d'appliqué

- 6** Fixez à nouveau le cadre de broderie à l'unité de broderie et brodez le motif en points plumetis pour créer un appliqué.

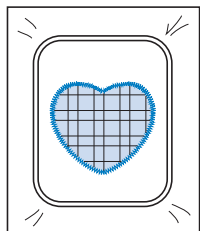

Couture de motifs de broderie fractionnés

Il est possible de coudre des motifs de broderie fractionnés créés avec PE-DESIGN Ver.7, ou ultérieure, ou avec PE-DESIGN NEXT. Les motifs de broderie fractionnés plus grands que le cadre de broderie sont divisés en plusieurs sections, qui se combinent pour former un motif entier une fois toutes les sections cousues.

Pour plus de détails sur la création de motifs de broderie fractionnés et des instructions de couture supplémentaires, reportez-vous au manuel d'instructions fourni avec PE-DESIGN Ver.7, ou ultérieure, ou avec PE-DESIGN NEXT.

La procédure suivante explique comment lire le motif de broderie fractionné indiqué ci-dessous sur un support USB et comment le broder.

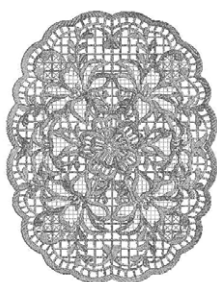

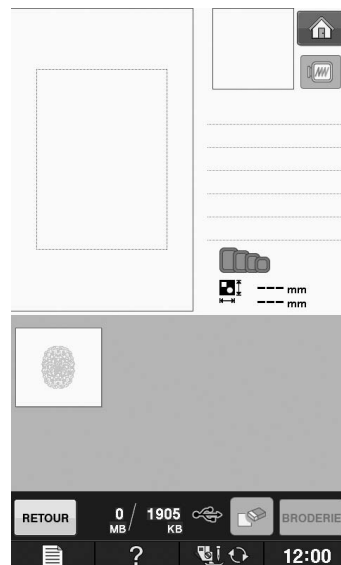

- 1** Branchez sur la machine le support contenant le motif de broderie fractionné créé, puis sélectionnez le motif à broder.

- * Pour de plus amples détails relativement au rappel de motifs, reportez-vous à « Sélection de motifs à partir de cartes de broderie » page E-7, « Rappel à partir d'un support USB » page E-49 ou « Rappel à partir de l'ordinateur » page E-50.



- Un écran s'affiche, permettant de sélectionner une section du motif de broderie fractionné.

- 2** Sélectionnez la section  à broder.

- * Sélectionnez les sections par ordre alphabétique.
- * Il est possible d'afficher un maximum de 12 sections sur une page. Si le motif comprend plus de 13 sections, appuyez sur  ou  pour afficher la page suivante ou précédente.

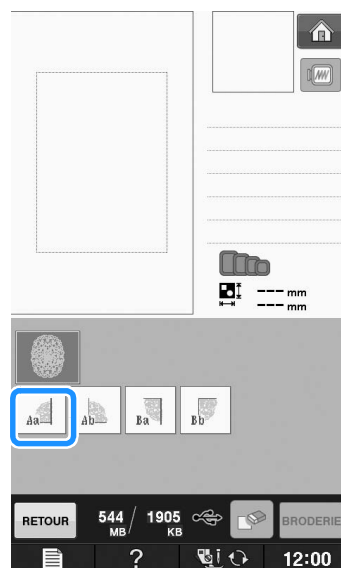

3 Appuyez sur **BRODERIE**.

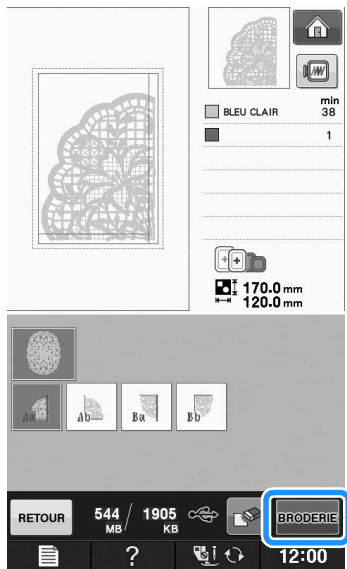

4 Modifiez le motif si nécessaire.

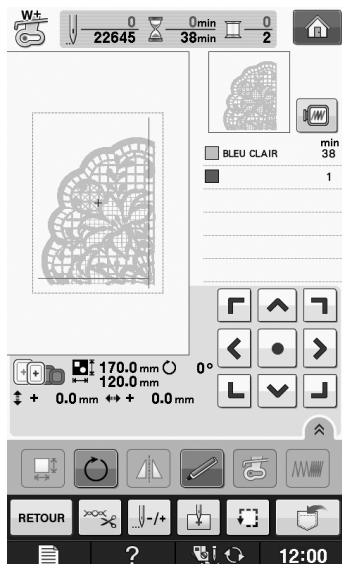

* Pour de plus amples détails, reportez-vous à la « RÉVISION DU MOTIF » page E-36.



Mémo

- Pour tourner le motif de 90° vers la gauche ou vers la droite, appuyez sur .

5 Appuyez sur la touche « Marche/arrêt » pour broder la section du motif.

6 Une fois la broderie terminée, l'écran suivant s'affiche. Appuyez sur **OK**.

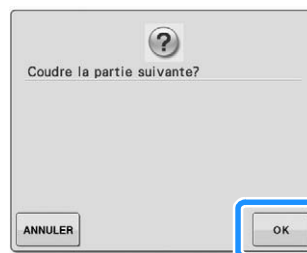

→ Un écran s'affiche, permettant de sélectionner une section du motif de broderie fractionné.

7 Répétez les étapes **2** à **6** pour broder les sections restantes du motif.



Chapitre 2

Modification de broderie

EXPLICATION DES FONCTIONS..... 57

SÉLECTION DES MOTIFS À MODIFIER 58

- Sélection de motifs de broderie/motifs « exclusifs »
- Brother/alphabet floral/cadre/motifs de travaux à la canette...59
- Sélection des motifs de caractères alphabétiques59

MODIFICATION DES MOTIFS 61

- Fonction des touches 62
- Déplacement du motif 63
- Rotation du motif..... 63
- Modification de la taille du motif..... 63
- Suppression du motif 63
- Affichage des motifs sur l'écran agrandi à 200 % 63
- Modification de la configuration des motifs de caractères..... 64
- Modification de l'espacement des caractères..... 64
- Réduction de l'espacement des caractères..... 65
- Scission de motifs de caractères combinés..... 65
- Modification de la couleur de chaque caractère alphabétique d'un motif 66
- Broderie de caractères liés..... 67
- Modification de la couleur des fils 67
- Création d'un tableau de fils personnels 68
 - Ajout d'une couleur au tableau de fils personnels à partir de la liste 69
 - Enregistrement du tableau de fils personnels sur le support USB 70
 - Rappel des données du tableau de fils personnels enregistrées sur le support USB 70
- Sélection d'une couleur dans le tableau de fils personnels..... 71
- Conception de motifs répétés 72
 - Couture de motifs répétés 72
 - Répétition d'un élément d'un motif répété..... 74
 - Tri de la couleur pour les motifs répétés 75
 - Attribution de repères de fils..... 75
- Broderie d'un motif de façon répétée 76
- Duplication d'un motif..... 78
- Après la modification..... 79

COMBINAISON DE MOTIFS 80

- Modification de motifs combinés..... 80
 - Sélection de motifs de broderie combinés..... 82
- Couture de motifs combinés 83

PLUSIEURS FONCTIONS DE BRODERIE..... 84

- Broderie ininterrompue (monochrome - une seule couleur) 84
- Fauilage de broderie 84

UTILISATION DE LA FONCTION DE MÉMOIRE..... 85

EXPLICATION DES FONCTIONS

Les fonctions « Modification de broderie » permettent de combiner des motifs de broderie et de caractères, de modifier leur taille, de les faire pivoter et de réaliser de nombreuses autres fonctions de modification. Cette machine peut réaliser les 9 fonctions reprises dans la liste ci-dessous.

■ Combinaison de motifs

Vous pouvez facilement créer des combinaisons de motifs de broderie, de motifs d'encadrement, de motifs de caractères, de motifs mémorisés dans la machine, de motifs provenant de cartes de broderie vendues séparément et de nombreux autres motifs.

■ Déplacement de motifs

Vous pouvez modifier la position des motifs dans la zone de broderie de 30 cm × 18 cm (env. 12 po × 7 po), puis la vérifier sur l'écran à cristaux liquides.

■ Rotation des motifs

Vous pouvez faire pivoter les motifs de un, 10 ou 90 degrés à la fois.

■ Agrandissement ou réduction de motifs

Vous pouvez agrandir ou réduire les motifs.

- Cette fonction n'est pas disponible pour certains motifs.

■ Création d'images en miroir

Vous pouvez créer des images en miroir horizontales.

- Cette fonction n'est pas disponible pour certains motifs.

■ Modification de l'espacement des caractères alphabétiques

Vous pouvez augmenter ou réduire l'espacement entre les caractères dans les motifs combinés.

■ Modification de l'aspect/de la disposition des caractères alphabétiques

Vous pouvez modifier la disposition des caractères en courbe, en diagonale, etc. Vous avez six possibilités au total.

■ Modification de la couleur des fils des motifs



Vous pouvez modifier la couleur des fils du motif pour broder vos couleurs favorites.

■ Création d'un motif répétitif

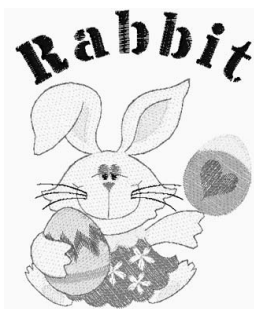
Vous pouvez ajouter des copies d'un motif pour en créer un qui se répète horizontalement ou verticalement.



SÉLECTION DES MOTIFS À MODIFIER

Préparez la machine pour la broderie conformément aux instructions de la section « AVANT DE BRODER » dans « Fonctionnement de base », et appuyez sur  puis sur  pour afficher l'écran ci-dessous.

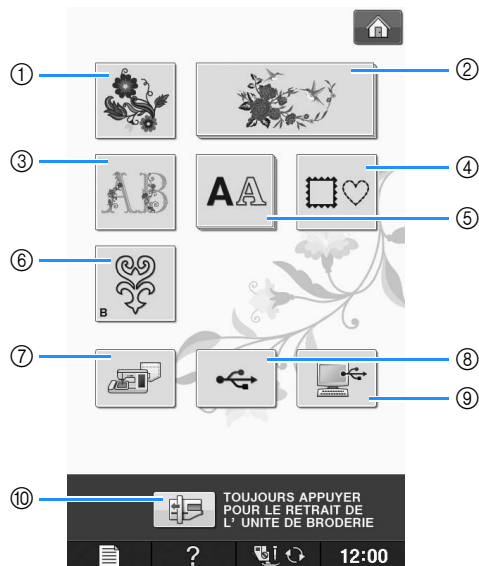

- ① Motifs de broderie
- ② Motifs « exclusifs » Brother
- ③ Motifs alphabet floral
- ④ Motifs d'encadrement
- ⑤ Motifs de caractères
- ⑥ Motifs de travaux à la canette (reportez-vous à la section « Annexe »)
- ⑦ Motifs mémorisés dans la machine (voir la page E-48)
- ⑧ Motifs enregistrés sur un support USB (voir la page E-49)
- ⑨ Motifs enregistrés sur l'ordinateur (voir la page E-50)
- ⑩ Appuyez sur cette touche pour mettre l'unité de broderie en position de stockage.



Mémo

- Reportez-vous au « Guide de référence rapide » pour plus d'informations sur l'écran de sélection de chaque catégorie.

Sélection de motifs de broderie/motifs « exclusifs » Brother/alphabet floral/cadre/motifs de travaux à la canette

1 Sélectionnez la catégorie du motif.

- * Reportez-vous à la section « Création d'un travail à la canette » dans « Annexe » sur les motifs de travaux à la canette.

2 Appuyez sur la touche du motif à modifier.

- * Reportez-vous aux pages E-4 et E-7 pour plus d'informations sur la sélection des motifs.
- Le motif s'affiche dans la partie supérieure de l'écran.

3 Appuyez sur .

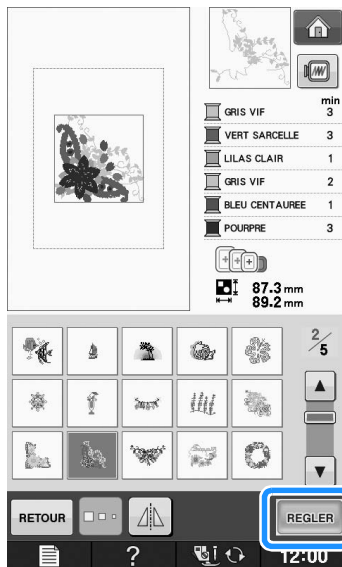

- Le motif sélectionné pour modification est encadré en rouge sur l'écran « Modification de broderie ».

4 Reportez-vous à la section « MODIFICATION DES MOTIFS » page E-61 pour modifier le motif.

Sélection des motifs de caractères alphabétiques

Lorsque vous sélectionnez des motifs de caractères sur l'écran « Modification de broderie », vous pouvez simultanément modifier l'aspect du motif.

1 Appuyez sur .



2 Sélectionnez la police, puis entrez les caractères. (Exemple : A B C)

- * Reportez-vous à la page E-5 pour plus d'informations sur la sélection des caractères.

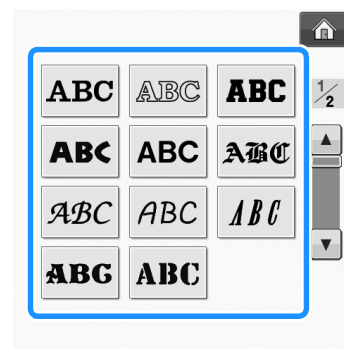

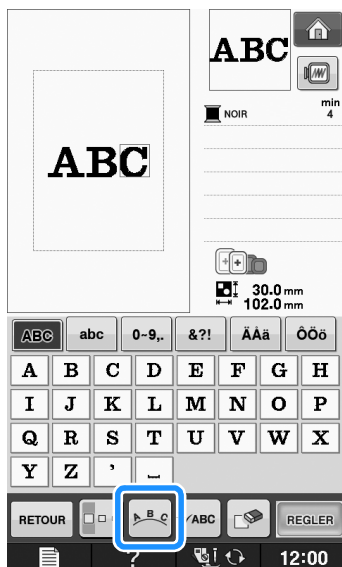

3 Appuyez sur  pour modifier la disposition du motif.

- * Si la taille des caractères est trop petite, appuyez sur  pour afficher tous les caractères entrés.







4 Sélectionnez la disposition. (Exemple :



Si vous sélectionnez un arc, utilisez les touches  et  pour en modifier la courbure.

- * Appuyez sur  pour aplanir l'arc.
- * Appuyez sur  pour arrondir l'arc.

 **Mémo**

- Si vous sélectionnez , les touches  et  deviennent  et . Vous pouvez augmenter ou réduire la pente.

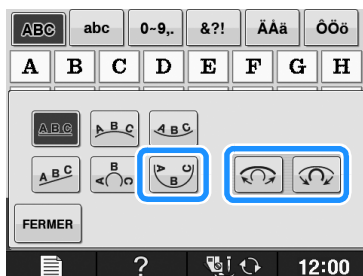

5 Appuyez sur  pour revenir à l'écran initial.

6 Lorsque vous avez terminé les sélections, appuyez sur .

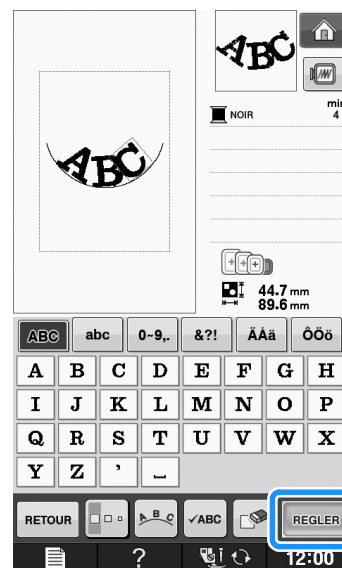

→ L'écran « Modification de broderie » s'affiche.

7 Reportez-vous à la section « MODIFICATION DES MOTIFS » page E-61 pour modifier le motif.

MODIFICATION DES MOTIFS

E 2

Modification de broderie

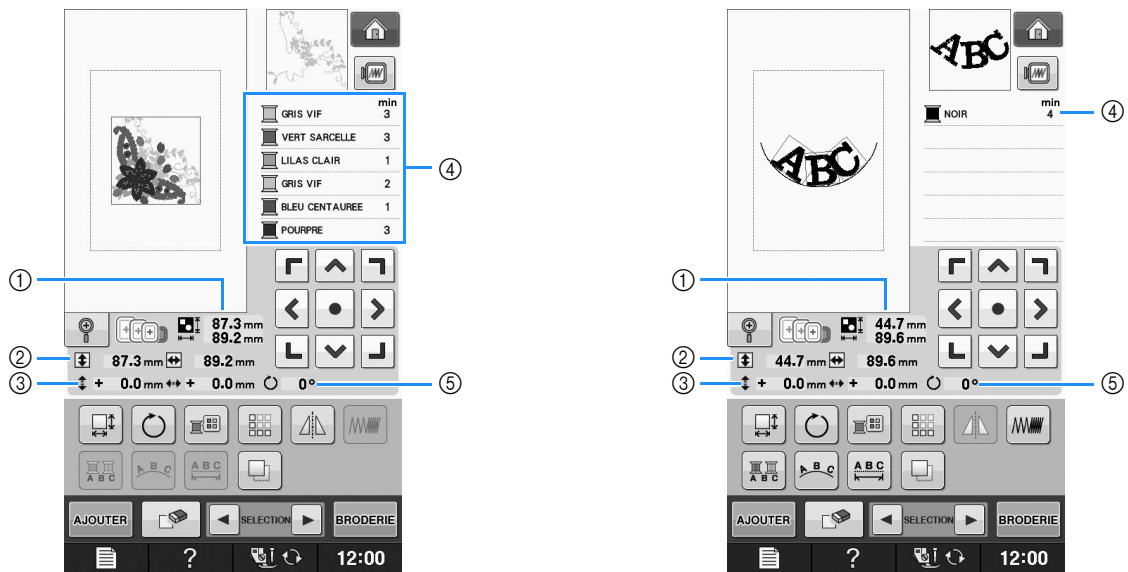

- ① Indique la taille de l'ensemble des motifs combinés.
- ② Indique la taille du motif actuellement sélectionné.
- ③ Indique l'éloignement par rapport au centre du cadre.
- ④ Affiche l'ordre de couture des couleurs et la durée de chaque étape du motif actuellement sélectionné.
- ⑤ Indique le degré de rotation du motif.

Mémo

- Si une touche s'affiche en gris clair, vous ne pouvez pas utiliser cette fonction avec le motif sélectionné.

■ Fonction des touches

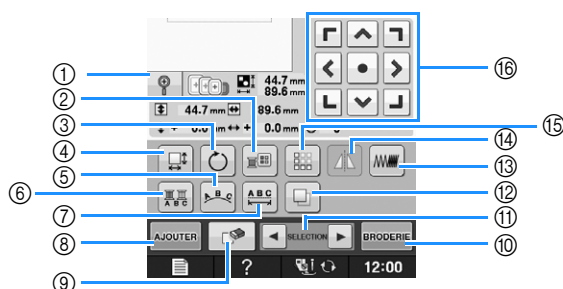

N°	Affichage	Nom de la touche	Description	Page
①		Touche de loupe	Appuyez sur cette touche pour agrandir à 200 % le motif affiché à l'écran.	E-63
②		Touche de palette de couleurs des fils	Appuyez sur cette touche pour modifier les couleurs du motif affiché.	E-67
③		Touche de rotation	Appuyez sur cette touche pour faire pivoter le motif. Vous pouvez faire pivoter un motif de 1, 10 ou 90 degrés à la fois.	E-38
④		Touche de taille	Appuyez sur cette touche pour modifier la taille du motif. Les motifs peuvent être agrandis ou réduits.	E-37
⑤		Touche d'assemblage	Appuyez sur cette touche pour modifier la configuration d'un motif de caractère.	E-64
⑥		Touche multicolore	Appuyez sur cette touche pour modifier la couleur individuelle des caractères d'un motif.	E-66
⑦		Touche d'espacement des caractères	Appuyez sur cette touche pour modifier l'espacement des motifs de caractère.	E-64
⑧	AJOUTER	Touche d'ajout	Appuyez sur cette touche pour ajouter un autre motif au motif modifié.	E-79
⑨		Touche d'effacement	Appuyez sur cette touche pour effacer le motif sélectionné (le motif encadré en rouge).	E-63
⑩	BRODERIE	Touche « Broderie »	Appuyez sur cette touche pour afficher l'écran « Broderie ».	E-79
⑪		Touche de sélection des motifs	Lors de la sélection d'un motif combiné, utilisez ces touches pour sélectionner une partie du motif à modifier.	E-64
⑫		Touche de copie	Appuyez sur cette touche pour copier un motif.	E-78
⑬		Touche de densité	Appuyez sur cette touche pour modifier la densité des motifs d'encadrement ou alphabétiques.	E-40
⑭		Touche d'image en miroir horizontale	Appuyez sur cette touche pour créer une image en miroir horizontale du motif sélectionné.	E-39
⑮		Touche de bordure	Appuyez sur cette touche pour créer et modifier un motif répétitif.	E-72
⑯		Touches flèches (touche centrale)	Appuyez sur ces touches pour déplacer le motif dans le sens indiqué par la flèche. (Appuyez sur pour que le motif revienne à sa position initiale.)	E-36

Déplacement du motif

Pour de plus amples détails sur le déplacement du motif, reportez-vous à la section « Déplacement du motif » page E-36.

Rotation du motif

Pour de plus amples détails sur la rotation du motif, reportez-vous à la section « Rotation du motif » page E-38.

Modification de la taille du motif

Pour de plus amples détails sur la modification de la taille du motif, reportez-vous à la section « Modification de la taille du motif » page E-37.

Suppression du motif

Appuyez sur  pour supprimer le motif de l'écran.

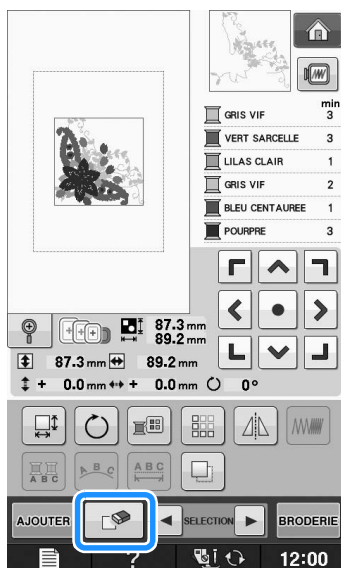

Affichage des motifs sur l'écran agrandi à 200 %

1 Appuyez sur .

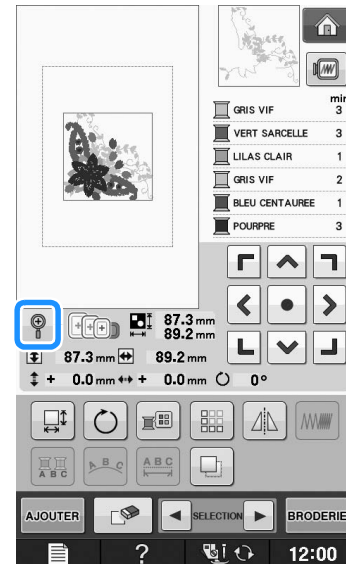

→ Le motif est agrandi à 200 %.

2 Vérifiez le motif affiché.

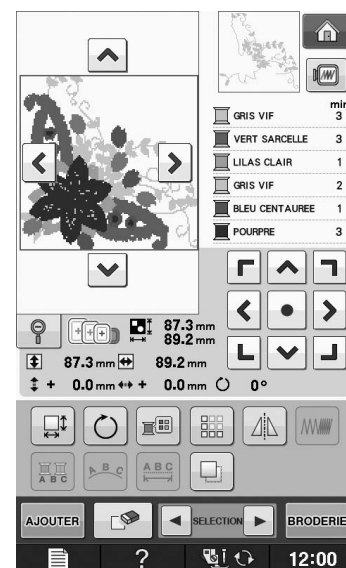

→ Utilisez les touches     pour faire défiler l'écran dans la direction souhaitée.

3 Pour revenir à la taille normale du motif (100 %), appuyez à nouveau sur .

Modification de la configuration des motifs de caractères

1 Appuyez sur .

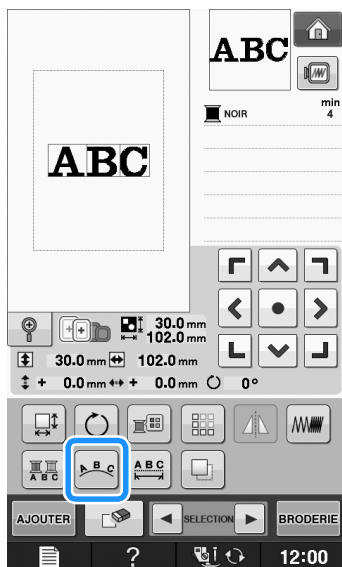

2 Appuyez sur la touche de la disposition à broder.

* Reportez-vous à la page E-60 pour plus d'informations sur les types de disposition.

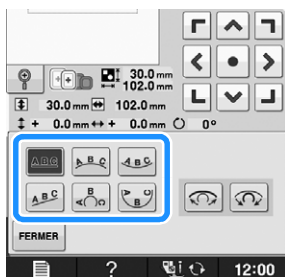

→ L'écran indique la disposition sélectionnée.



3 Appuyez sur .

Modification de l'espacement des caractères

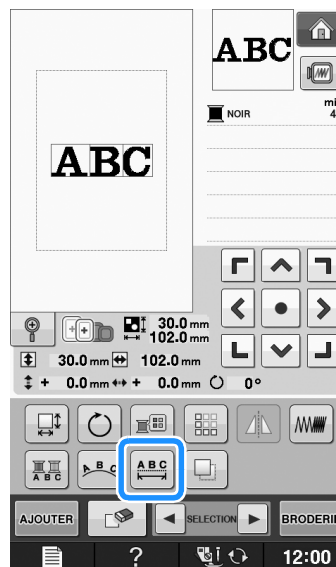
1 Appuyez sur .



2 Utilisez  pour modifier l'espacement.

- * Appuyez sur  pour augmenter l'espacement des caractères.
- * Appuyez sur  pour réduire l'espacement des caractères.
- * Appuyez sur  pour que le motif revienne à son aspect initial.

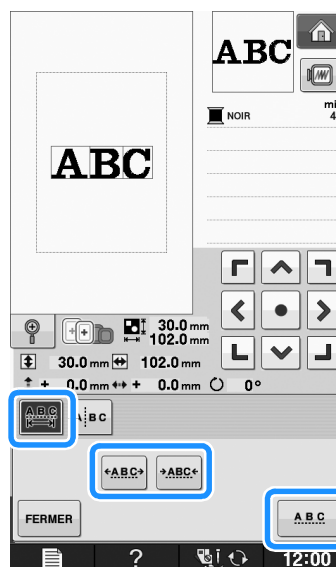

A B C ↔ ABC



3 Appuyez sur  pour revenir à l'écran initial.

Réduction de l'espacement des caractères

Vous pouvez réduire de moitié l'espacement entre les caractères (caractère le plus étroit du groupe).



Remarque

- Il n'est pas recommandé d'éditer des données et de les transférer vers d'autres machines ou vers des machines d'une version antérieure. Les mêmes fonctions ne s'appliquent pas à d'autres machines; par conséquent, des problèmes peuvent survenir.
- Vous ne pouvez réduire l'espacement des caractères que s'ils sont disposés normalement sur une ligne droite.

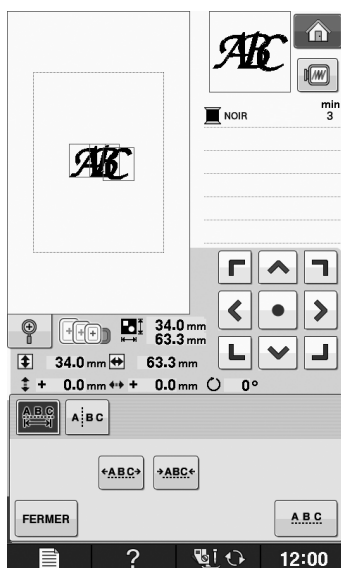
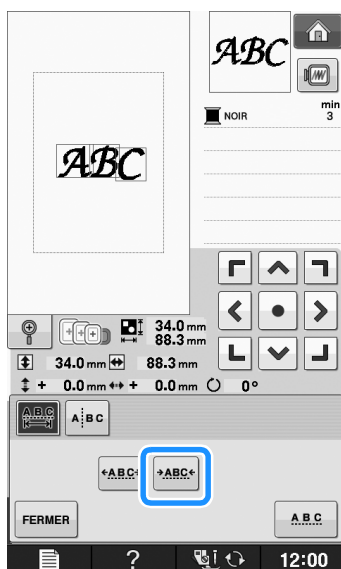

Scission de motifs de caractères combinés

Il est possible de scinder les motifs de caractères combinés pour ajuster l'espacement des caractères ou pour modifier séparément les motifs après avoir entré tous les caractères.

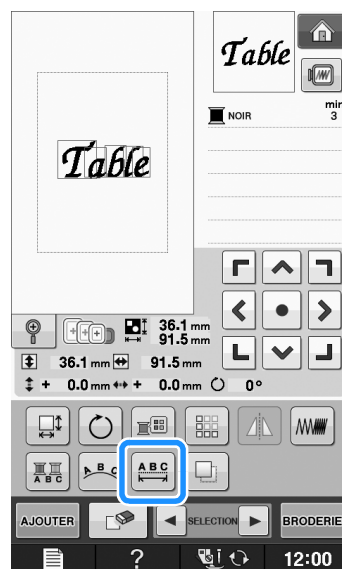

1 Appuyez sur .

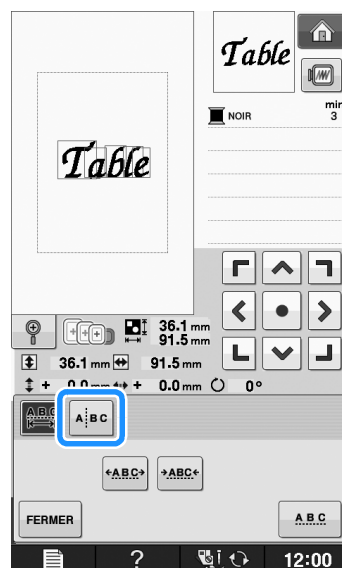

2 Appuyez sur .



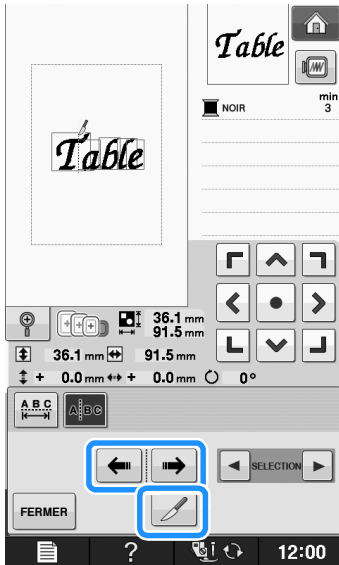

→ La touche est représentée par  à l'écran.

- 3 Utilisez   pour sélectionner le point de scission du motif, puis appuyez sur  pour procéder à la scission. Dans cet exemple, nous allons scinder le motif entre « T » et « a ».



Remarque

- Il n'est pas possible de recombinaison un motif de caractère après l'avoir scindé.

- 4 Utilisez  SELECTION  pour sélectionner un motif, puis  pour ajuster l'espacement des caractères.

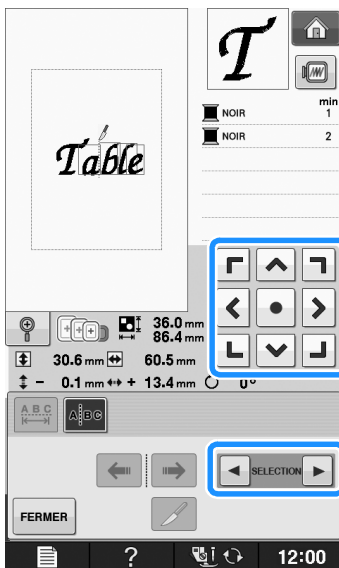

- 5 Appuyez sur  .

Modification de la couleur de chaque caractère alphabétique d'un motif

- 1 Appuyez sur  pour attribuer une couleur de fil à chaque caractère.

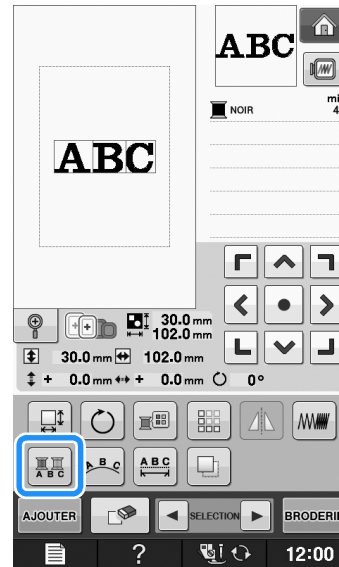

- 2 Changez le fil pour coudre chaque caractère dans une couleur différente.

- * Appuyez sur  pour modifier l'ordre de couture des couleurs.

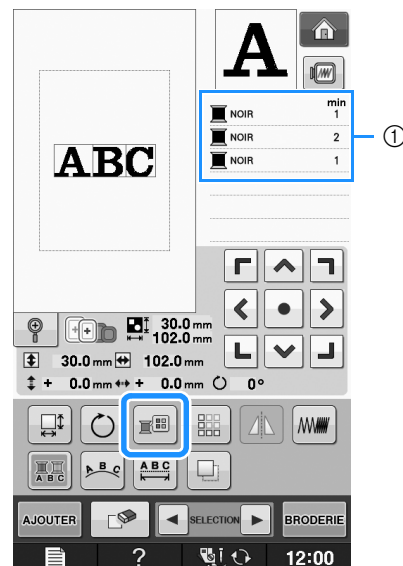

- ① Couleur de chaque caractère

Broderie de caractères liés

Vous pouvez broder les exemples de caractères liés présentés ci-dessous sur une seule rangée lorsque le motif dépasse du cadre de broderie.

Pour de plus amples détails sur la broderie de caractères liés, reportez-vous à la section « Broderie de caractères liés » page E-41.

Exemple : Liaison de « DEF » aux caractères « ABC »

A B C D E F



Modification de la couleur des fils

Vous pouvez modifier la couleur des fils en déplaçant vers le haut la couleur à modifier dans l'ordre de couture et en sélectionnant une nouvelle couleur parmi celles des fils de la machine.

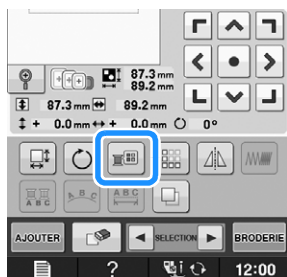
- 1 Appuyez sur  sur l'écran de modification de motifs.



→ L'écran de la palette de couleurs des fils s'affiche.

- 2 Appuyez sur  ou  pour placer la couleur à modifier en tête de liste dans l'ordre de couture.

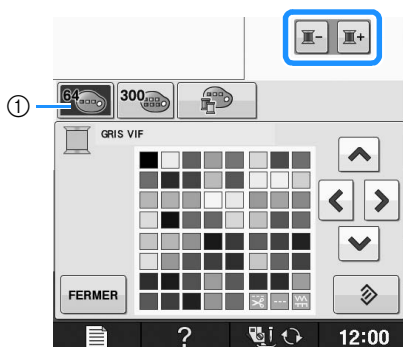

① 64 Tableau de fils de broderie

- 3 Appuyez sur     pour choisir une nouvelle couleur dans la palette.

- * Pour revenir à la couleur initiale, appuyez sur . Si plusieurs couleurs ont été modifiées, cette commande rendra à toutes les couleurs leur couleur initiale.
- * Vous pouvez sélectionner des couleurs dans la palette en touchant directement l'écran de sélection avec le stylet.

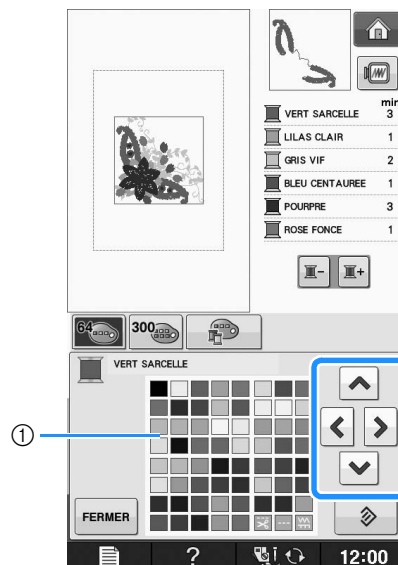

① Palette de couleurs

→ La couleur sélectionnée apparaît en tête de liste dans l'ordre de couture.

- 4 Appuyez sur .

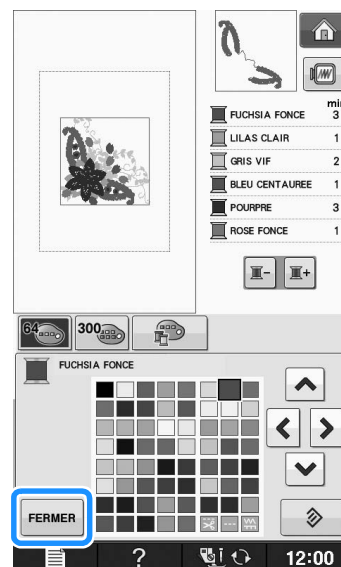

→ L'écran indique les couleurs modifiées.



Mémo

- Pour sélectionner une couleur dans le tableau de fils personnels, « Sélection d'une couleur dans le tableau de fils personnels » page E-71.

Création d'un tableau de fils personnels

Vous pouvez créer un tableau de fils personnels contenant les couleurs de fils les plus souvent utilisées. Vous pouvez sélectionner des couleurs de fils dans la longue liste des couleurs de fils de la machine parmi neuf marques de fils différentes. Vous pouvez sélectionner n'importe quelle couleur et la déplacer dans votre tableau de fils personnels.





Remarque

- Certaines machines peuvent déjà contenir 300 couleurs de fils Robison-Anton supplémentaires dans le tableau de fils personnels. Les données du tableau des 300 couleurs de fil Robison-Anton peuvent être téléchargées sur notre site Internet « <http://support.brother.com/> ».

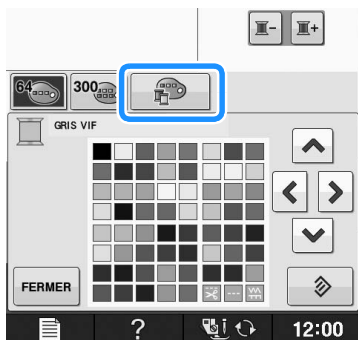
- Appuyez sur , puis sur  sur l'écran de modification de motifs.



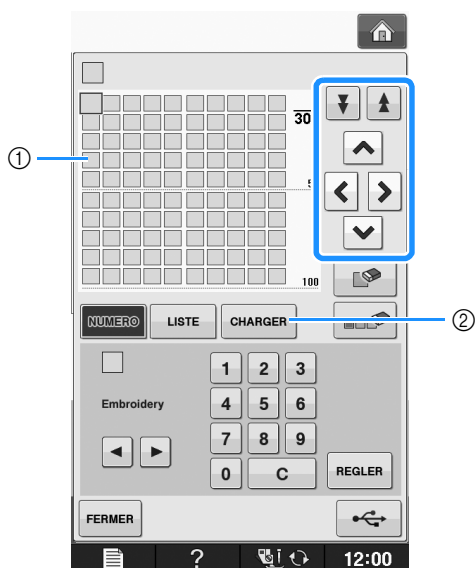

- Utilisez , , ,  pour sélectionner l'emplacement où ajouter une couleur dans le tableau de fils personnels.

- * Vous pouvez sélectionner des couleurs dans le tableau de fils personnels en touchant directement l'écran avec le stylet.
- * Vous pouvez faire défiler les 100 couleurs à la fois à l'aide des touches  et  dans le tableau de fils personnels.









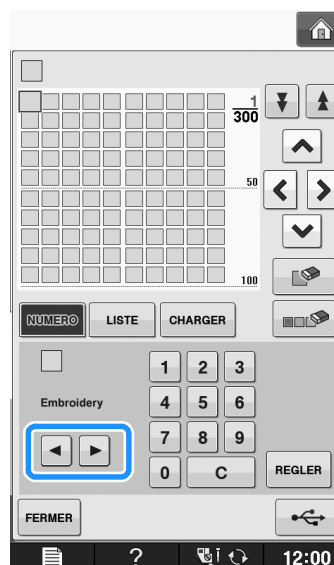



① Tableau de fils personnels

- Appuyez sur  pour rappeler les données du tableau de fils personnels (voir page E-70).

- Utilisez   pour sélectionner l'une des marques de fils dans la machine.



- Utilisez           pour entrer un numéro de couleur à quatre chiffres.

- * Si vous faites une erreur, appuyez sur  pour effacer le mauvais chiffre, puis entrez le chiffre correct.

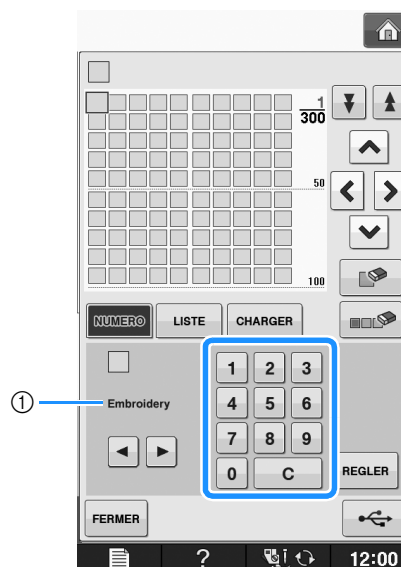

① Marque du fil

5 Appuyez sur **REGLER** .

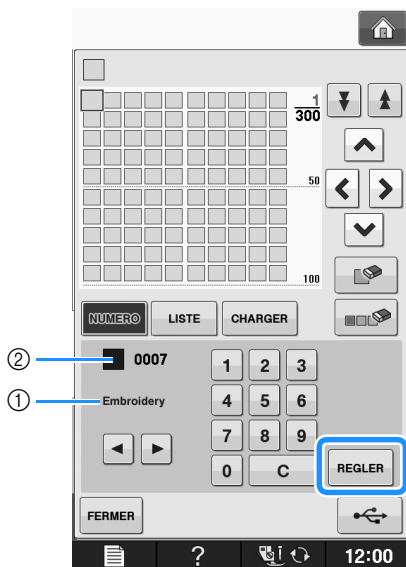



- ① Marque du fil
 - ② Numéro de couleur de fil entré
- La couleur de fil sélectionnée est définie dans le tableau de fils personnels.

Remarque

- Si vous n'appuyez pas sur **REGLER**, le numéro de la couleur de fil ne sera pas modifié.

6 Répétez les étapes précédentes jusqu'à ce que toutes les couleurs de fils souhaitées soient spécifiées.

- * Pour supprimer une couleur spécifiée de la palette, sélectionnez la couleur à supprimer, puis appuyez sur .
- * Pour supprimer toutes les couleurs spécifiées de la palette, appuyez sur .



Remarque

- Les données du tableau de fils personnels créées peuvent être enregistrées. Reportez-vous à la section « Enregistrement du tableau de fils personnels sur le support USB » page E-70 pour obtenir la procédure détaillée.

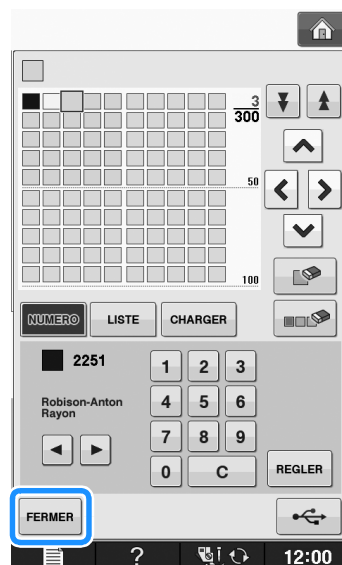
7 Appuyez sur **FERMER** pour revenir à l'écran initial.



■ Ajout d'une couleur au tableau de fils personnels à partir de la liste

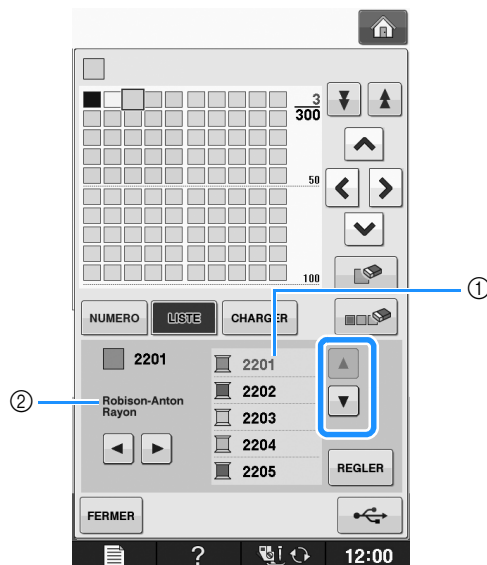

- 1** Répétez les précédentes étapes ① à ③ de la page E-68.
- 2** Appuyez sur **LISTE** pour afficher la liste des fils.
- 3** Utilisez   pour sélectionner une couleur de fil.



- ① Liste des fils
- ② Marque du fil

4 Appuyez sur **REGLER** .

5 Répétez les étapes précédentes jusqu'à ce que toutes les couleurs de fils souhaitées soient spécifiées.

- * Pour supprimer une couleur spécifiée de la palette, sélectionnez la couleur à supprimer, puis appuyez sur .
- * Pour supprimer toutes les couleurs spécifiées de la palette, appuyez sur .

6 Appuyez sur  pour revenir à l'écran initial.

■ Enregistrement du tableau de fils personnels sur le support USB

Vous pouvez enregistrer un fichier de données du tableau de fils personnels sur un support USB.

Remarque

- Les données du tableau de fils personnels ne peuvent être enregistrées que sur un support USB. Vous ne pouvez pas les enregistrer dans la mémoire de la machine ni sur l'ordinateur.
- Les données du tableau de fils personnels s'enregistrent au format « .pcp ».

1 Appuyez sur , puis sur .



2 Déterminez les couleurs de votre choix dans le tableau de fils personnels conformément à la procédure de la section « Création d'un tableau de fils personnels » page E-68.

3 Insérez le support USB dans le port USB de la machine.

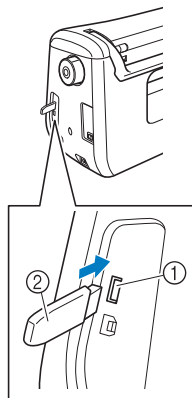

- ① Port USB
- ② Support USB

Remarque

- Il n'est pas possible d'utiliser deux supports USB simultanément sur cette machine. Si deux supports USB sont insérés, seul le support USB inséré en premier est détecté.

4 Appuyez sur .

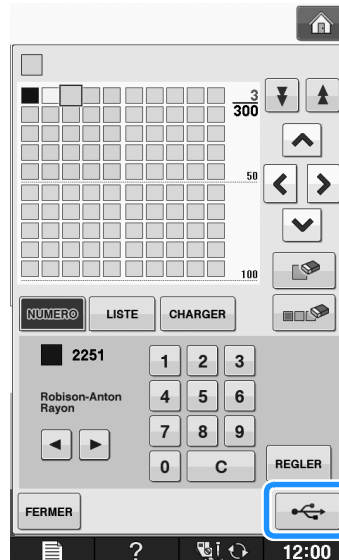

→ L'écran « Enregistrement » s'affiche. Une fois les données enregistrées, l'écran initial réapparaît automatiquement.

Remarque

- N'insérez pas ni ne retirez le support USB lorsque l'écran « Enregistrement » est affiché. Vous perdrez une partie voire la totalité des données en cours d'enregistrement.

■ Rappel des données du tableau de fils personnels enregistrées sur le support USB

Les données du tableau de fils personnels peuvent être rappelées à partir du support USB.

Remarque

- N'enregistrez pas plusieurs fichiers « .pcp » sur le support USB. Vous ne pouvez rappeler qu'un tableau de fils personnels à la fois.

- 1 Insérez le support USB, contenant des données du tableau de fils personnels, dans le port USB.

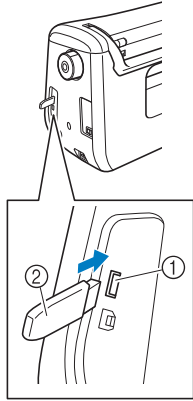

- ① Port USB
② Support USB

- 2 Appuyez sur , puis sur .

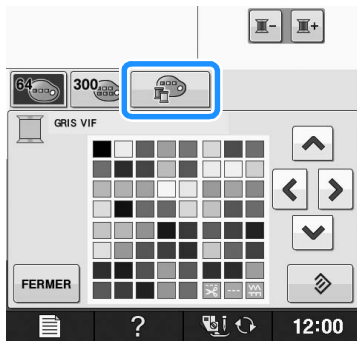

- 3 Appuyez sur .

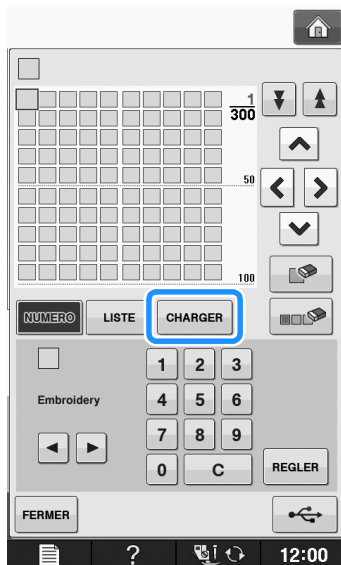

→ L'écran « Enregistrement » s'affiche. Une fois les données chargées sur la machine, l'écran initial réapparaît automatiquement.



Remarque

- N'insérez pas ni ne retirez le support USB lorsque l'écran « Enregistrement » est affiché. Vous perdrez une partie voire la totalité des données en cours d'enregistrement.

- 4 Le tableau de fils personnels rappelé s'affiche à l'écran.

Sélection d'une couleur dans le tableau de fils personnels

Vous pouvez sélectionner une couleur de fil parmi les 300 définies dans le tableau de fils personnels.

- 1 Appuyez sur .

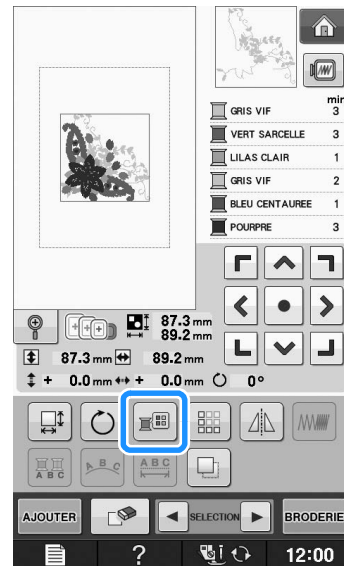

→ L'écran de la palette de couleurs des fils s'affiche.

- 2 Appuyez sur  ou  pour placer la couleur à modifier en tête de liste dans l'ordre de couture.

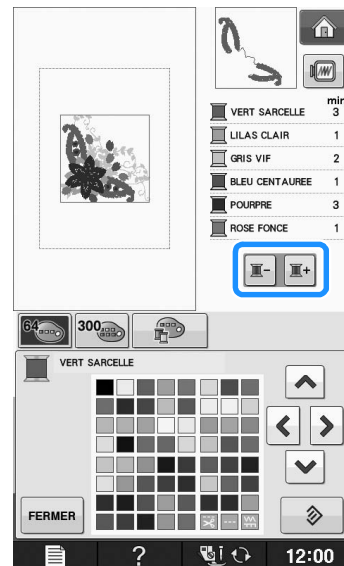

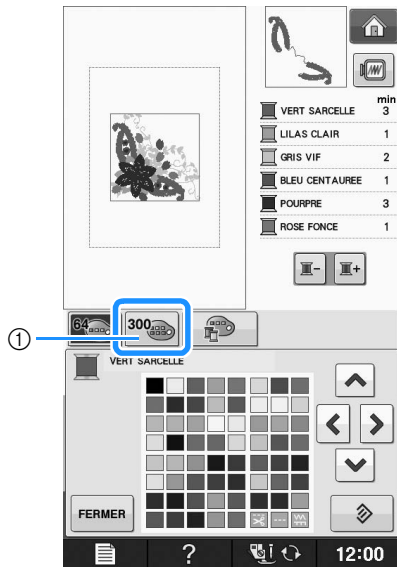

3 Appuyez sur  .



① Touche de modification des fils personnels
→ Le tableau de fils personnels s'affiche.

4 Appuyez sur     pour sélectionner une nouvelle couleur dans le tableau de fils personnels.

- * Utilisez  et  pour faire défiler le tableau de fils personnels.
- * Appuyez sur  pour revenir à la couleur initiale.
- * Vous pouvez sélectionner des couleurs dans le tableau de fils personnels en touchant directement l'écran avec le stylet.

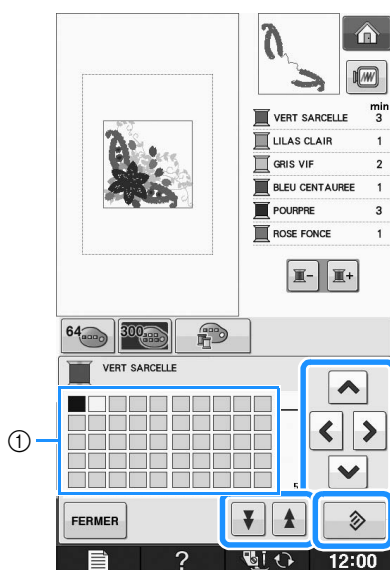

① Tableau de fils personnels
→ L'écran indique les couleurs modifiées.

5 Appuyez sur  .

Conception de motifs répétés

■ Couture de motifs répétés

La fonction de bordure vous permet de créer des points à l'aide de motifs répétés. Vous pouvez également régler l'espacement des motifs dans un point de motif répété.

1 Sélectionnez un motif et appuyez sur



2 Appuyez sur  .

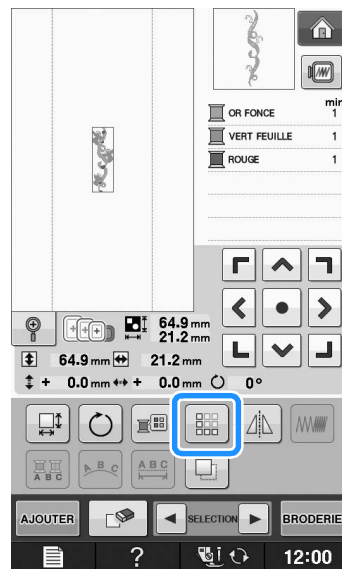

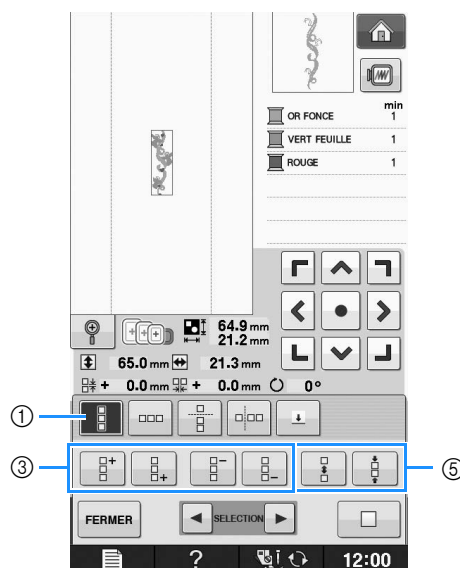

3 Sélectionnez le sens dans lequel le motif sera répété.

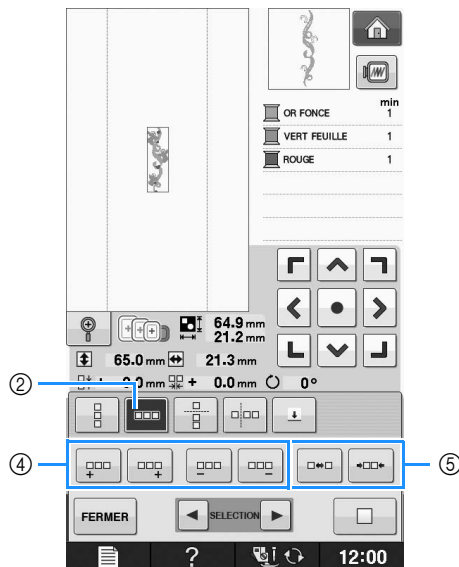





- ① Verticalement
 - ② Horizontalement
 - ③ Touches de répétition et de suppression verticales
 - ④ Touches de répétition et de suppression horizontales
 - ⑤ Touches d'espacement
- L'indicateur du sens du motif sera modifié en fonction du sens sélectionné.

4 Utilisez la touche pour répéter le motif au-dessus et la touche pour répéter le motif en dessous.

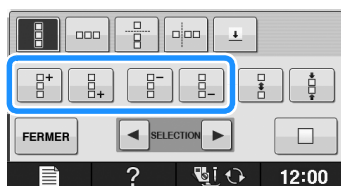
- * Pour supprimer le motif supérieur, appuyez sur .
- * Pour supprimer le motif inférieur, appuyez sur .



5 Ajustez l'espacement du motif répété.

- * Pour agrandir l'espacement, appuyez sur .
- * Pour réduire l'espacement, appuyez sur .

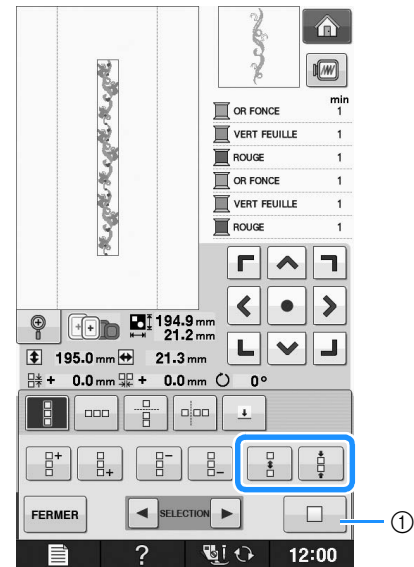

- ① Appuyez sur  pour rendre à un motif répété sa forme simple.

Mémo

- Vous ne pouvez régler que l'espacement des motifs inclus dans le cadre rouge.

6 Terminez les motifs répétés en répétant les étapes ③ à ⑤.

7 Appuyez sur pour terminer la répétition.

Mémo

- Si plusieurs motifs sont créés, ils seront tous regroupés comme un seul motif dans le cadre rouge.

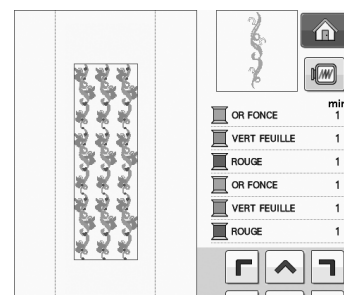



- Si vous modifiez le sens dans lequel le motif sera répété, tous les motifs du cadre rouge seront automatiquement regroupés comme une unité répétitive. Appuyez sur  pour rendre à un motif répété sa forme simple. Reportez-vous à la section suivante pour savoir comment répéter un élément d'un motif répété.

■ Répétition d'un élément d'un motif répété

L'utilisation de la fonction de coupure vous permet de sélectionner un élément d'un motif répété et de ne répéter que lui. Cette fonction vous permet de dessiner des motifs répétés complexes.

1 Sélectionnez le sens dans lequel le motif répété sera coupé.

- * Appuyez sur  pour couper horizontalement.
- * Appuyez sur  pour couper verticalement.

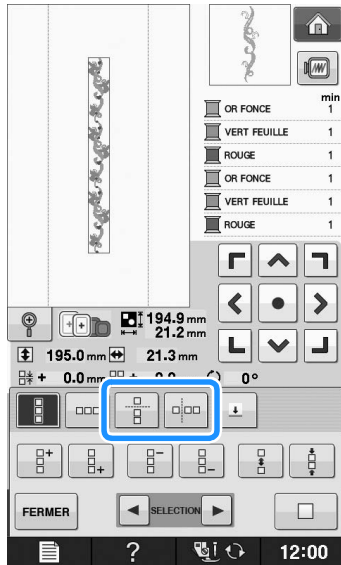

→ L'indicateur du sens du motif sera modifié en fonction du sens sélectionné.

2 Utilisez et pour sélectionner la ligne de coupure.

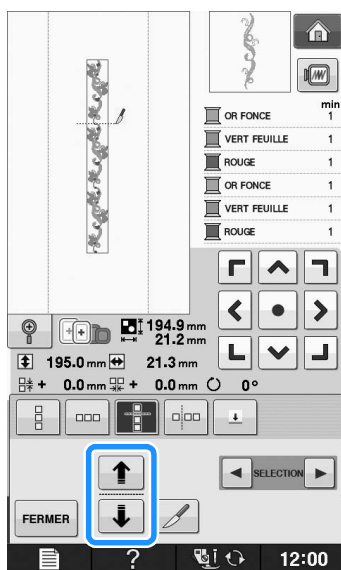

→ La ligne de coupure se déplace.

3 Appuyez sur .

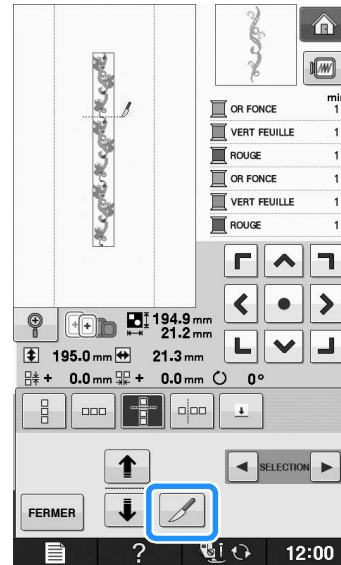

→ Le motif répété est divisé en deux éléments distincts.

4 Appuyez sur .

5 Utilisez et pour sélectionner l'élément à répéter.

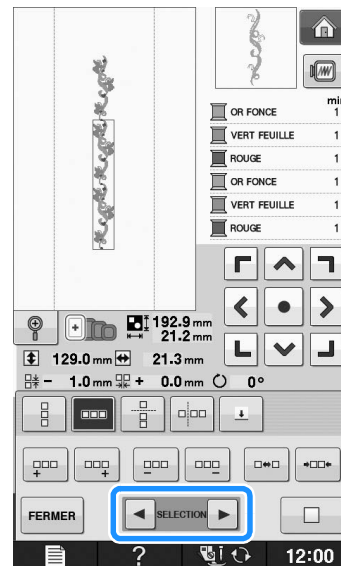

6 Répétez l'élément sélectionné.

7 Appuyez sur **FERMER** pour terminer la répétition.

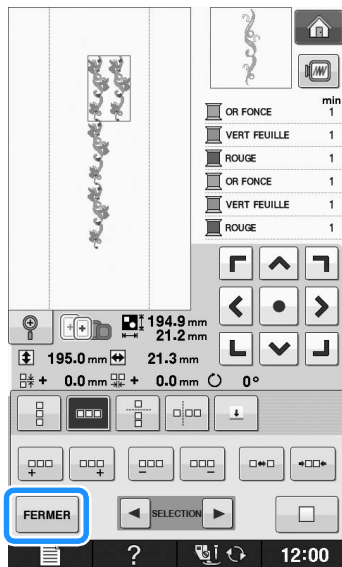

Remarque

- Une fois le motif répété divisé en éléments distincts, vous ne pouvez plus revenir au motif répété initial.
- Il est possible de modifier chaque élément séparément sur l'écran de modification. Reportez-vous à « Sélection de motifs de broderie combinés » page E-82.

Tri de la couleur pour les motifs répétés

Appuyez sur **BRODERIE** pour modifier automatiquement l'ordre des couleurs des motifs de bordure combinés, afin de coudre la même couleur sans interruption. Vous pouvez ainsi continuer à coudre sans devoir changer le fil supérieur ou modifier l'ordre de couture manuellement à chaque fois.



Mémo

- Dans les motifs de points combinés contenant plusieurs motifs de bordure ou d'autres motifs combinés avec des motifs de bordure, seul l'ordre de couture des motifs de bordure est modifié.
- Lorsqu'un groupe de plusieurs motifs utilisant des motifs de bordure est répété, l'ordre de couture est modifié de façon à coudre en continu la même couleur sur chaque motif.

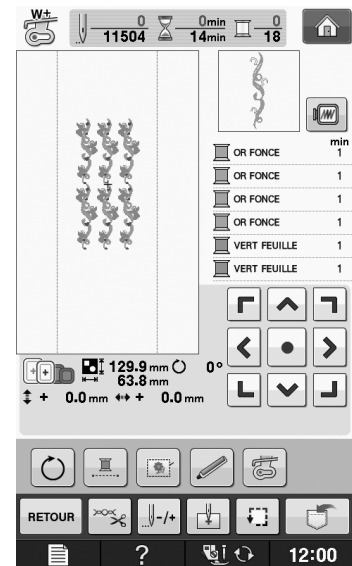
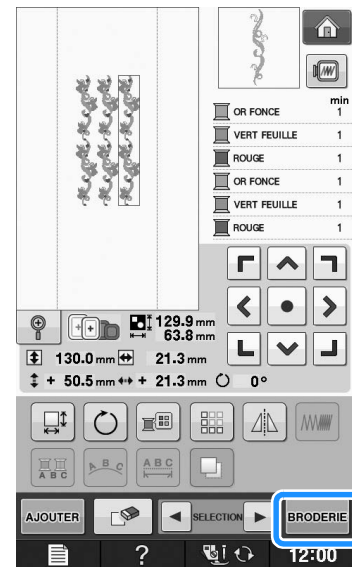

Attribution de repères de fils

En cousant des repères de fil, vous pouvez aisément aligner des motifs lors de la broderie d'une série. Lorsque la couture sur un motif est terminée, un repère de fil sous la forme d'une flèche est cousu à l'aide du fil final. Lors de la couture d'une série de motifs, utilisez la pointe de cette flèche pour positionner les dessins suivants à coudre.



Mémo

- Lorsque vous répétez la couture de motifs individuels, les repères des fils peuvent être cousus autour du périmètre du motif uniquement.

1 Appuyez sur .



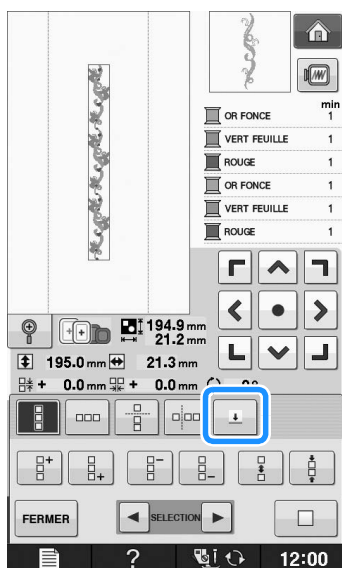

2 Appuyez sur .

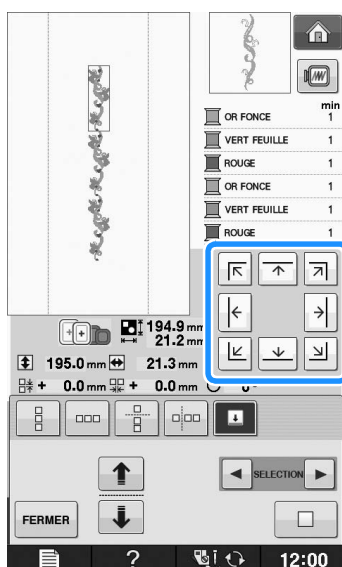

3 Appuyez sur  pour sélectionner le repère de fil à coudre.



Mémo

- En présence de plusieurs éléments, utilisez  et  ou  et  pour sélectionner un motif à attribuer à un repère de fil.

4 Appuyez sur **FERMER**.

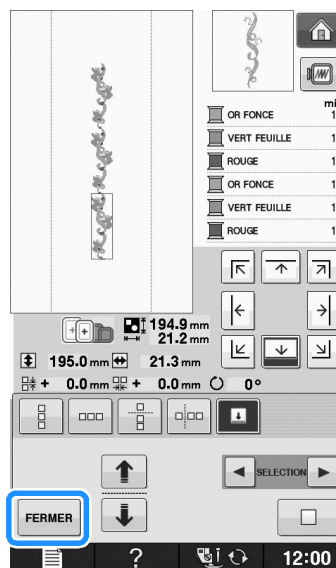

Broderie d'un motif de façon répétée

Après avoir créé le motif répété, placez de nouveau le cadre de broderie et cousez le motif suivant.

Mémo

- Le cadre de broderie de bord en option vous permet de replacer facilement le tissu sans avoir à retirer le cadre de broderie de la machine.

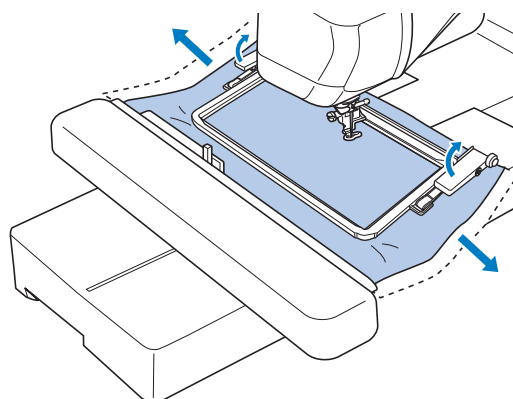

1 Créez le motif répété à l'aide du repère de fil situé au centre du bord du motif.

* Reportez-vous à la section « Attribution de repères de fils » page E-75.

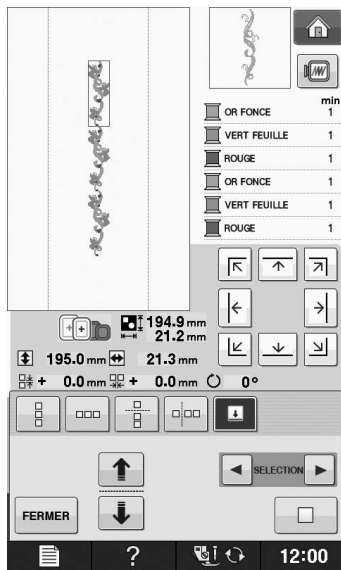

2 Appuyez sur **FERMER**, puis sur **BRODERIE**.

3 Appuyez sur la touche « Marche/arrêt » pour commencer à broder.

→ Une fois la broderie terminée, le repère de fil est cousu avec la dernière couleur de fil.



4 Retirez le cadre de broderie.

5 Remplacez le tissu dans le cadre de broderie.



Remarque

• Ajustez la position du tissu de sorte que la zone de broderie du motif suivant figure dans la zone de broderie de la feuille de broderie.

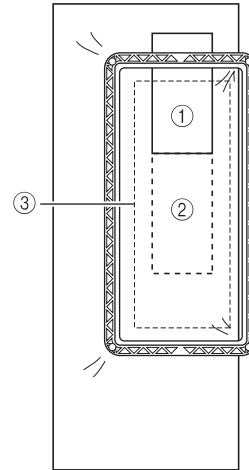

- ① Premier motif brodé
- ② Position du motif suivant à broder
- ③ Zone de broderie de la feuille de broderie

6 Fixez le cadre de broderie à la machine, puis appuyez sur .

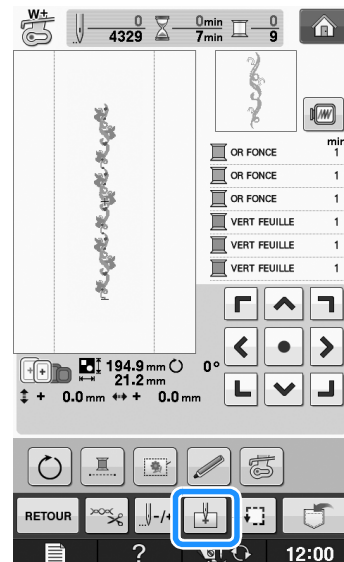

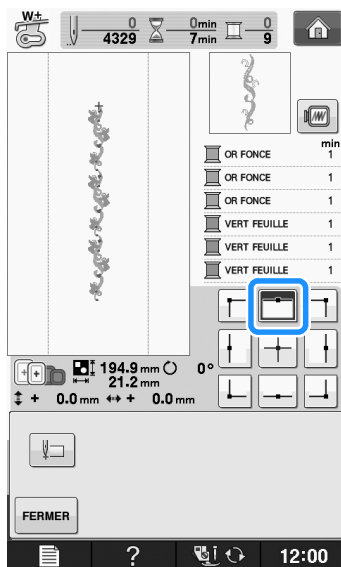

- 7 Appuyez sur  pour définir le point de départ au centre du motif.

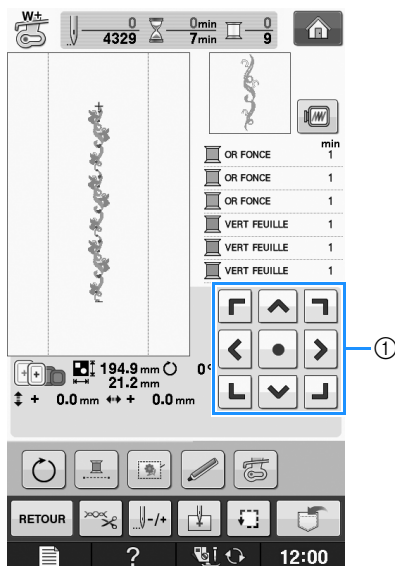

- 8 Appuyez sur .

- 9 Appuyez sur les touches de positionnement pour déplacer le cadre de broderie jusqu'à ce que le point de départ soit aligné sur le repère de fil sur le tissu.



- ① Touches de positionnement
- * Appuyez sur  pour vérifier le positionnement de la broderie.

- 10 Retirez le repère de fil.

- 11 Appuyez sur la touche « Marche/arrêt » pour commencer à broder.

Duplication d'un motif

- 1 Appuyez sur .

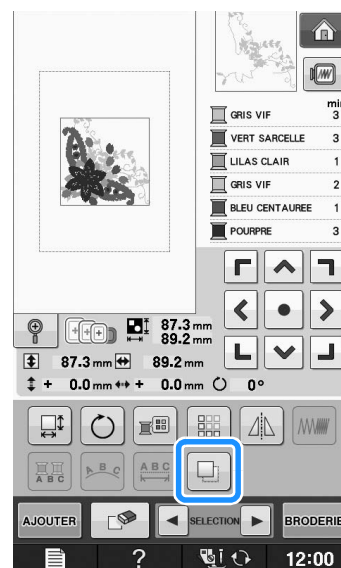

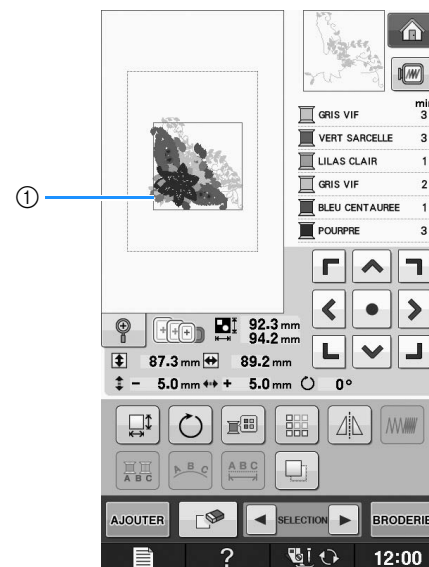

→ La copie est positionnée par-dessus le motif d'origine.



① Motif dupliqué



Remarque

- Si plusieurs motifs sont affichés à l'écran, seul le motif sélectionné au moyen de  et  est dupliqué.
- Déplacez et modifiez chaque motif dupliqué individuellement.

Après la modification

1 Appuyez sur **BRODERIE**.

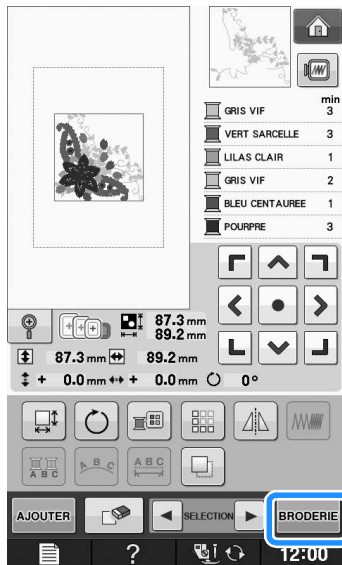

- * Pour combiner le motif avec d'autres motifs, sélectionnez **AJOUTER** (voir la page E-80).
- * Reportez-vous à la page E-21 pour de plus amples informations sur la couture des caractères.



Mémo

- Si vous souhaitez revenir à l'écran de modification après avoir appuyé sur **BRODERIE**, appuyez sur **RETOUR**.

COMBINAISON DE MOTIFS

Modification de motifs combinés

Exemple : Combinaison de caractères alphabétiques avec un motif de broderie et modification



1 Appuyez sur  pour sélectionner un motif de broderie.

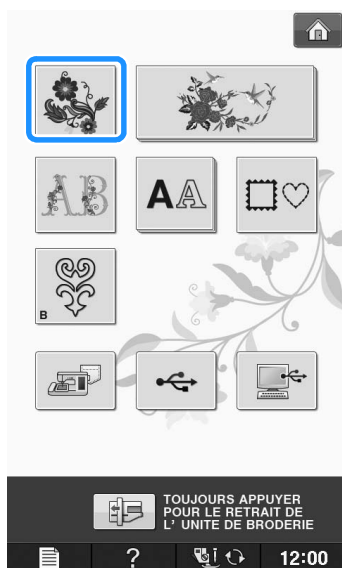

2 Sélectionnez .

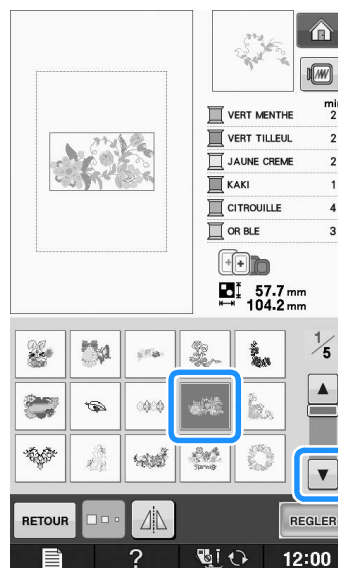

3 Appuyez sur .

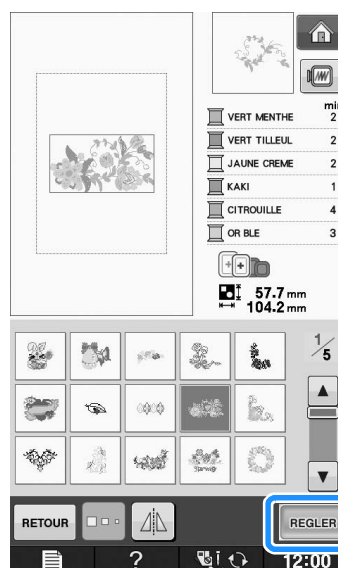

4 Appuyez sur **AJOUTER**.

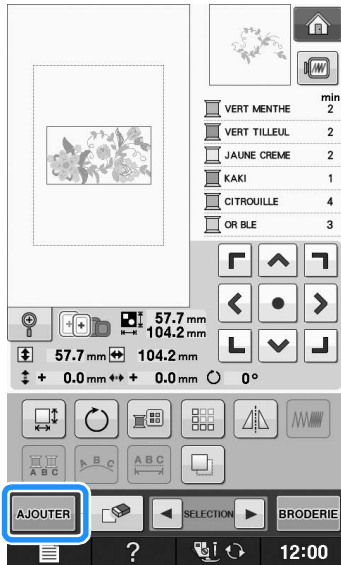

5 Appuyez sur **AA** pour entrer les caractères alphabétiques.

- * Appuyez sur **RETOUR** pour revenir à l'écran précédent.



6 Sélectionnez **ABC** et entrez « Flower ».

- * Après avoir sélectionné **F**, appuyez sur **abc** pour modifier la casse des caractères, puis entrez les caractères restants.

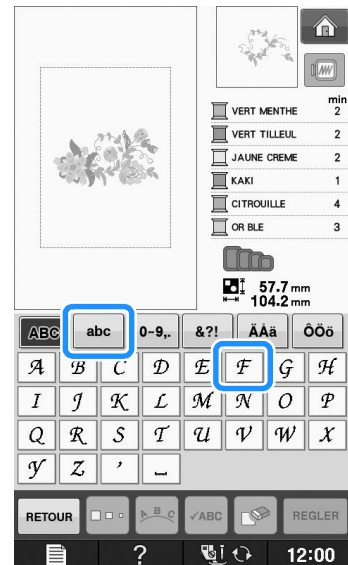

- Les caractères entrés s'affichent au centre de l'affichage.

7 Appuyez sur **REGLER**.

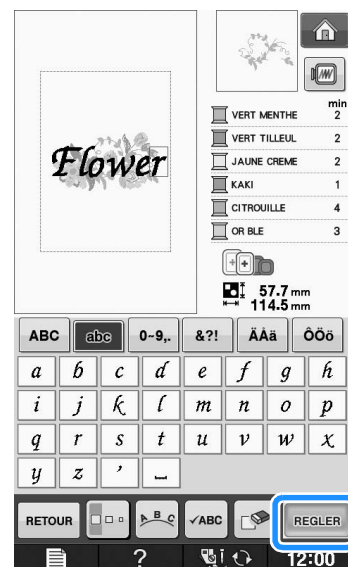

8 Utilisez pour déplacer les caractères.

- * Avec une souris USB, votre doigt ou le stylet, faites glisser les caractères pour les déplacer.

9 Appuyez sur pour modifier la disposition des caractères. Appuyez sur

FERMER.

- * Reportez-vous à la page E-64 pour de plus amples informations sur la modification de la disposition.

10 Appuyez sur  pour modifier la couleur des caractères.

* Reportez-vous à la page E-67 pour de plus amples informations sur la modification de la couleur.

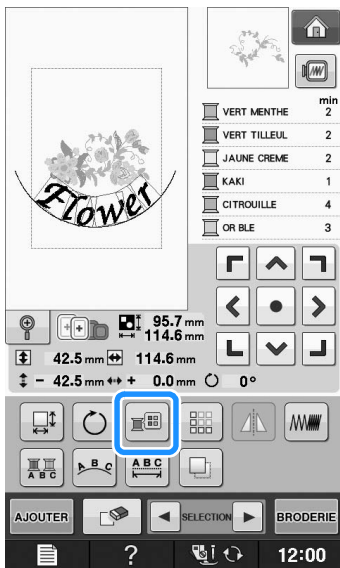

11 Lorsque toutes les opérations de modification sont terminées, appuyez sur .

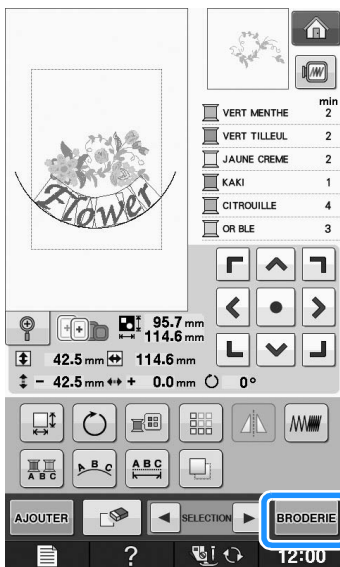

■ Sélection de motifs de broderie combinés

En cas de combinaison de plusieurs motifs, utilisez

 pour sélectionner le motif à modifier.

Si une souris USB est raccordée, il est possible de sélectionner le motif en cliquant dessus. Déplacez la souris pour positionner le pointeur sur le motif souhaité, puis cliquez avec le bouton gauche de la souris. Vous pouvez également sélectionner des motifs en touchant directement l'écran avec votre doigt ou le stylet.

 **Mémo**

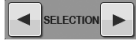
- Utilisez  pour sélectionner les motifs se chevauchant et qu'il n'est pas possible de sélectionner en cliquant dessus ou en touchant l'écran.

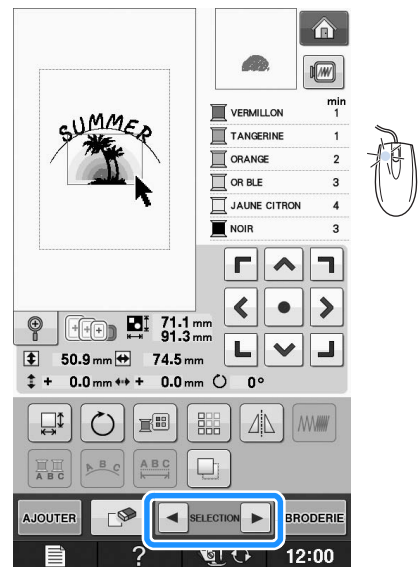
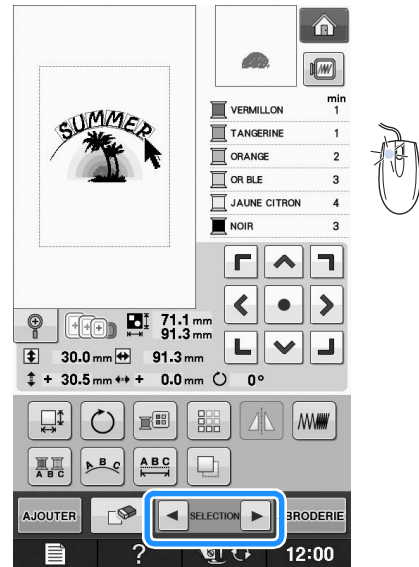

Couture de motifs combinés

Les motifs combinés seront brodés dans leur ordre d'entrée. Dans cet exemple, l'ordre de broderie sera le suivant :



Remarque

- Suivez les instructions de la section « Couture de motifs de broderie » page E-22.

1 Brodez  en suivant l'ordre des couleurs indiqué à droite de l'écran.

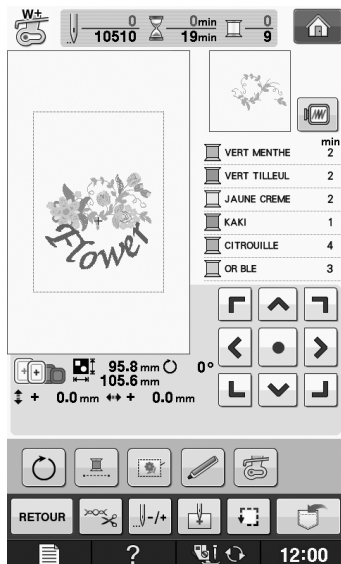

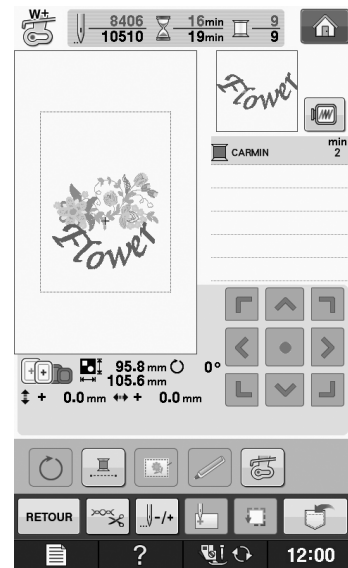

→ Lorsque les fleurs sont brodées, le curseur [+] passe à la partie « Flower » du motif.

2 Brodez .



PLUSIEURS FONCTIONS DE BRODERIE

Broderie ininterrompue (monochrome - une seule couleur)

Il est possible de coudre un caractère sélectionné en une seule couleur au lieu de plusieurs. La machine hésite alors, mais elle ne s'arrête pas entre les étapes de couleur, et elle poursuit la couture jusqu'à la fin du motif. Appuyez sur  afin de griser les étapes de couleur à l'écran. Le motif sélectionné est alors brodé dans une seule couleur, et la machine ne change pas de fil en cours de broderie. Appuyez à nouveau sur  pour revenir aux réglages d'origine du motif.

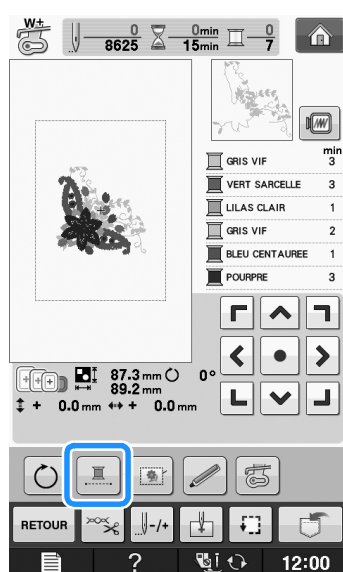

Faufilage de broderie



Avant de broder, il est possible de coudre des points faufilage sur le contour du motif. Ceci est utile pour broder du tissu sur lequel il n'est pas possible de fixer de renfort de broderie en le repassant ou avec de l'adhésif. La couture d'un renfort de broderie sur le tissu permet de minimiser le rétrécissement de la couture ou un mauvais alignement du motif.



Remarque

- Il est recommandé de terminer la combinaison et la modification du motif avant de sélectionner le réglage du faufilage. Si vous modifiez le motif après avoir sélectionné le réglage de faufilage, le faufilage et le motif risquent de se désaligner, et il peut être difficile de retirer le faufilage sous le motif une fois la broderie terminée.

1 Appuyez sur .

2 Dans l'écran « Distance du motif au point de faufilage », utilisez  et  pour spécifier la distance entre le motif et le point faufilage.

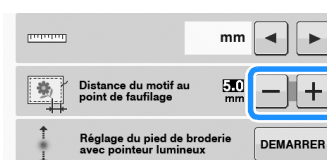

Mémo

- Plus la valeur réglée est élevée, plus le faufilage est éloigné du motif.
- Le réglage reste sélectionné même si la machine est mise hors tension.

3 Appuyez sur  pour revenir à l'écran précédent.

4 Appuyez sur .

5 Appuyez sur  pour sélectionner le réglage de faufilage.

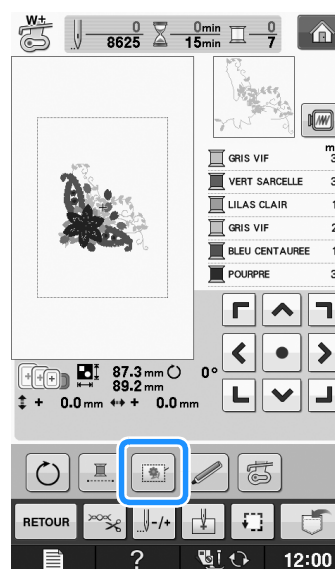

Remarque

- Lorsque vous appuyez sur , le motif se déplace vers le centre. Après avoir sélectionné le réglage de faufilage, mettez le motif sur la position souhaitée.

**Mémo**

- Pour annuler le réglage, appuyez sur .

→ Le faufilage est ajouté au début de l'ordre de couture.

6

Appuyez sur la touche « Marche/arrêt » pour commencer à broder.

7

Une fois la broderie terminée, retirez le faufilage.

**E
2**

Modification de broderie

UTILISATION DE LA FONCTION DE MÉMOIRE

Comme les motifs de broderie du chapitre 1, vous pouvez mémoriser des motifs de broderie modifiés dans la machine, sur un ordinateur ou un support USB, mais aussi les récupérer lorsqu'ils y sont. Reportez-vous aux sections appropriées du chapitre 1 pour la mémorisation et la récupération de motifs de broderie et suivez les mêmes procédures pour mémoriser et récupérer des motifs de broderie modifiés. Reportez-vous à la page E-44 pour plus d'informations sur la fonction de mémoire.



Annexe

Cette section donne des informations importantes sur le fonctionnement de la machine. Veuillez lire cette section pour trouver des conseils de dépannage et d'autres conseils, et pour savoir comment garder votre machine en bon état de marche.

Le numéro des pages commence par « A » dans cette section.

Les écrans et illustrations de la machine peuvent varier légèrement, en fonction du pays ou de la région.

Chapitre1 Création d'un travail à la canette..... A-2

Chapitre2 Maintenance et dépannage A-14

Chapitre 1

Création d'un travail à la canette

Les accessoires fournis varient selon le pays ou la région.

À PROPOS DU TRAVAIL À LA CANETTE 3

PRÉPARATION D'UN TRAVAIL À LA CANETTE 3

Matériel nécessaire 3

- Boîtier de la canette et capot du compartiment à canette (en option) 3
- Fil inférieur 3
- Fil supérieur 4
- Aiguille 4
- Pied de broderie 4
- Tissu 4

Enfilage supérieur 4

Préparation du fil de la canette 4

- Quand une tension est appliquée au fil de la canette 6
- Quand une tension n'est pas appliquée au fil de la canette 6

CRÉATION D'UN TRAVAIL À LA CANETTE 8

Sélection du motif 8

Début de la broderie 10

RÉGLAGE DE LA TENSION DU FIL 12

- Réglage de la tension du fil supérieur 12
- Réglage de la tension du fil de la canette 12

DÉPANNAGE 13

- Le fil a accidentellement été coupé automatiquement et le fil de la canette est coincé à l'intérieur de la machine 13
- Correction de la tension du travail à la canette 13
- Le fil de la canette s'accroche sur le ressort de tension du boîtier de la canette 13

À PROPOS DU TRAVAIL À LA CANETTE

Vous pouvez créer de magnifiques broderies avec un aspect tridimensionnel en enroulant autour de la canette un fil très épais ou du ruban trop épais pour passer dans le trou de l'aiguille de la machine à coudre. Le fil décoratif ou le ruban est brodé sur l'envers du tissu pendant la broderie avec l'envers du tissu orienté vers le haut. La broderie de travail à la canette est créée en utilisant les motifs de travail à la canette fournis avec cette machine.

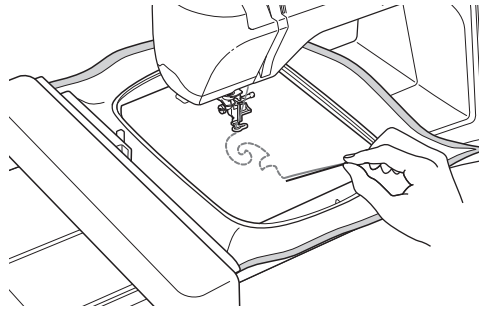

Reportez-vous au « Guide de référence rapide » pour plus d'informations sur les motifs de travaux à la canette.

PRÉPARATION D'UN TRAVAIL À LA CANETTE

Matériel nécessaire

■ Boîtier de la canette et capot du compartiment à canette (en option)

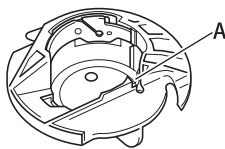

- ① Boîtier de la canette (gris)
Une encoche est présente à l'emplacement marqué par la lettre « A ».

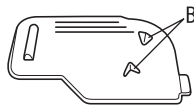

- ① Capot du compartiment à canette
Deux petits taquets en V se trouvent à l'arrière du capot du compartiment à canette comme indiqué par la lettre « B ».
Les taquets permettent de maintenir la canette en place de sorte qu'elle ne se soulève pas lorsqu'elle alimente du fil épais.

■ Fil inférieur

Nous recommandons les types de fil suivants pour le travail à la canette.



Fil de broderie à la main N° 5 ou plus fin ou fil décoratif



Ruban tissé flexible
(Env. 2 mm (env. 5/64 de po) recommandés.)

* Lorsque vous utilisez du ruban large ou des fils très épais, nous vous recommandons d'effectuer un test avec et sans tension du boîtier de la canette pour voir quelle option donne les meilleurs résultats. Si vous utilisez du ruban de 3,5 mm de large (env. 1/8 de po), nous vous recommandons de ne pas appliquer de tension. Reportez-vous à la page A-6 pour des instructions plus détaillées.



Remarque

- N'utilisez pas de fil plus lourd que du fil de broderie à la main N° 5.
- Certains fils peuvent ne pas être adéquats pour le travail à la canette. Veillez à réaliser des essais de broderie avant de coudre sur votre ouvrage.

■ Fil supérieur

Fil à broder (fil en polyester) ou fil monofilament (nylon transparent).

Si vous souhaitez que le fil supérieur ne soit pas visible, nous vous recommandons d'utiliser un fil monofilament en nylon transparent ou un fil léger en polyester (50 wt. ou plus) de la même couleur que le fil inférieur.

■ Aiguille

Utilisez l'aiguille adéquate en fonction du fil supérieur et du tissu utilisés. Reportez-vous à la section « La broderie étape par étape » page B-46.

■ Pied de broderie

Pied de broderie « W » ou pied de broderie avec pointeur lumineux « W+ »

* Les accessoires fournis varient selon le pays ou la région.

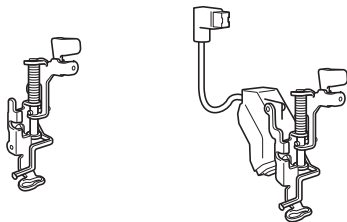

■ Tissu

Veillez à réaliser des essais de broderie sur une chute de tissu avec les mêmes fils et le même tissu que ceux utilisés dans votre ouvrage.



Remarque

• Les résultats peuvent être affectés par le type de tissu utilisé. Avant de commencer votre ouvrage, veillez à réaliser des essais de broderie sur une chute du même tissu que celui utilisé dans votre ouvrage.

Enfilage supérieur

1 Installez une aiguille adéquate en fonction du fil supérieur et du tissu utilisés.

Pour de plus amples détails relatifs à l'installation de l'aiguille, reportez-vous à la section « REMPLACEMENT DE L'AIGUILLE » page B-45.

2 Fixez le pied de broderie.

3 Enfilez la machine avec le fil supérieur.

Pour de plus amples détails relatifs à l'enfilage de la machine, reportez-vous à la section « Enfilage supérieur » page B-38.

Préparation du fil de la canette

Pour créer un travail à la canette, le boîtier de la canette doit être remplacé par celui prévu pour le travail à la canette.

Avant de créer votre travail à la canette, nettoyez le boîtier de la canette et la coursière.

1 Soulevez l'aiguille et le pied de broderie, puis éteignez la machine.

2 Retirez l'unité de broderie.

3 Saisissez les deux côtés du capot de la plaque de l'aiguille, puis faites-le glisser vers vous pour l'enlever.

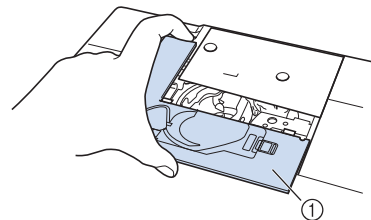

① Capot de la plaque de l'aiguille

4 Retirez le boîtier de la canette.

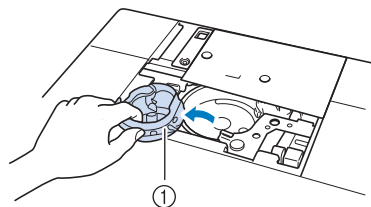

① Boîtier de la canette

5 Utilisez la brosse de nettoyage fournie avec la machine ou un aspirateur pour retirer les peluches et la poussière de la coursière et de la zone environnante.

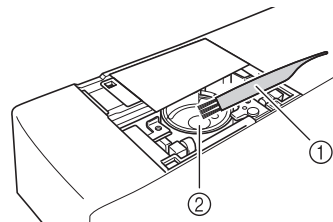

① Brosse de nettoyage

② Coursière

- 6** Essuyez le boîtier de la canette (gris) avec un chiffon doux non pelucheux pour le nettoyer.
- 7** Insérez le boîtier de la canette de sorte que la marque ▲ du boîtier soit alignée sur la marque ● de la machine.

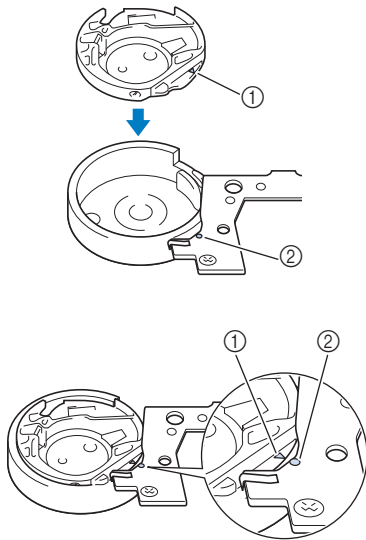

* Alignez les marques ▲ et ●.

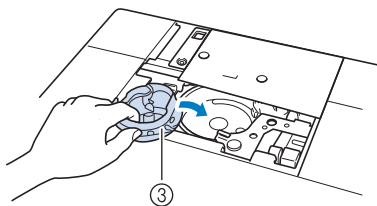

- ① Repère ▲ sur le boîtier de la canette
② Repère ● sur la machine
③ Boîtier de la canette



Remarque

- Le boîtier de la canette (gris) ne peut pas être utilisé pour coudre autrement que pour le travail à la canette. Une fois le travail à la canette cousu, reportez-vous de nouveau à la procédure décrite dans la section « Préparation du fil de la canette » page A-4 pour enlever et nettoyer le boîtier de la canette (gris), puis réinstallez le boîtier de la canette standard.

⚠ ATTENTION

- Veillez à bien utiliser le boîtier de la canette (gris) quand vous créez un travail à la canette. Si vous utilisez un autre boîtier de canette, le fil pourrait s'emmêler ou la machine s'endommager.
- Veillez à ce que le boîtier de la canette soit correctement installé. Si le boîtier de la canette est mal installé, le fil pourrait s'emmêler ou la machine s'endommager.

- 8** Enroulez un fil décoratif autour de la canette à la main. Après avoir enroulé le fil autour de la canette de sorte que cette dernière soit remplie de la manière illustrée ci-dessous (environ 80 %), coupez le fil.



Pour consulter les précautions relatives au bobinage de la canette pour un travail de broderie, reportez-vous à l'étape 2 de la section « Sélection du motif » page A-8.

⚠ ATTENTION

- Veillez à utiliser la canette fournie ou une autre conçue spécifiquement pour cette machine. L'utilisation d'une toute autre canette peut entraîner des dommages ou des blessures.

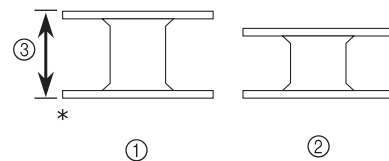

* Taille réelle

- ① Ce modèle
② Autres modèles
③ 11,5 mm (env. 7/16 de po)



Remarque

- Enroulez le fil lentement et de façon homogène autour de la canette.
- Pour obtenir les meilleurs résultats, enroulez soigneusement le fil autour de la canette de sorte qu'il ne s'emmêle pas.

- 9** À l'aide de ciseaux, coupez la queue du fil qui dépasse avec soin aussi près de la canette que possible.

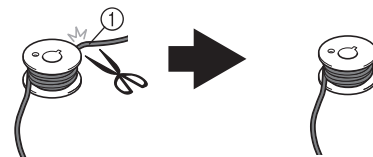

① Début du fil enroulé

⚠ ATTENTION

- Si le fil dépasse trop au-delà du dessus de la canette, il pourrait s'emmêler ou l'aiguille pourrait se casser.

10 Installez la canette sur laquelle vous avez enroulé le fil.

La tension ou non du fil autour de la canette dépend du type de fil utilisé.

■ Quand une tension est appliquée au fil de la canette

Insérez la canette dans le boîtier de la canette de sorte que le fil se déroule du côté gauche. Passez ensuite le fil correctement dans le ressort de tension comme illustré ci-dessous.

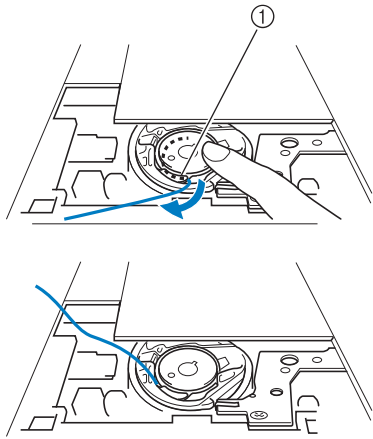

① Ressort de tension

⚠ ATTENTION

- En enroulant la canette, veillez à ce que le fil ne soit pas effiloché. Si vous brodez avec un fil effiloché, ce dernier peut s'accrocher au ressort de tension du boîtier de la canette puis s'emmêler complètement ou endommager la machine.
- Ne guidez pas le fil de la canette dans la rainure du capot de la plaque de l'aiguille, sinon l'enfilage inférieur ne peut pas s'effectuer correctement.

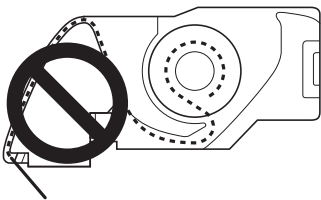

■ Quand une tension n'est pas appliquée au fil de la canette

Si le fil de la canette est trop serré lors des essais de broderie et le réglage de la tension du boîtier de la canette n'aide pas, ne passez pas le fil dans le ressort de tension.

Maintenez la canette de la main gauche de sorte que le fil se déroule du côté droit et tenez l'extrémité du fil de la main droite.

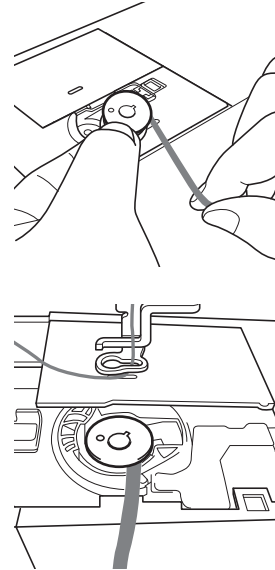

11 Tirez environ 8 cm (env. 3 po) de fil de la canette.

12 Tenez légèrement l'extrémité du fil supérieur, puis tournez la molette vers vous (sens inverse des aiguilles d'une montre) de telle sorte que la marque de la molette soit alignée avec la partie centrale supérieure de la machine.

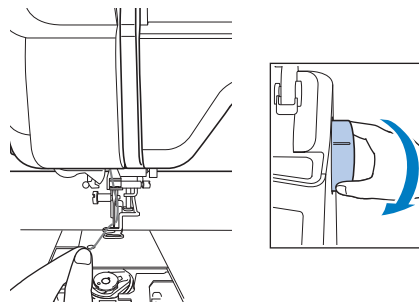

- 13** Tirez légèrement sur le fil supérieur pour faire passer le fil de la canette au travers de la plaque de l'aiguille.

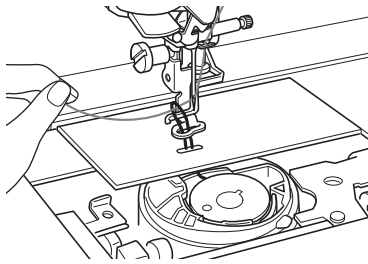

→ Une boucle formée par le fil de la canette sort par le trou de la plaque de l'aiguille.

- 14** Insérez une petite pince dans la boucle du fil de la canette et tirez le fil de la canette au dessus de la plaque de l'aiguille.

- 15** Alignez le fil supérieur et le fil de la canette, puis tirez les fils sur une longueur d'environ 10 cm (env. 4 po) et passez-les sous le pied-de-biche vers l'arrière de la machine.

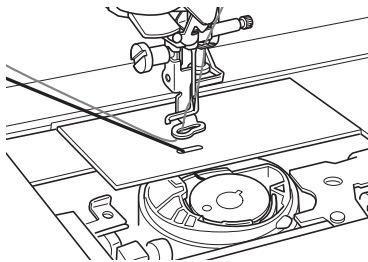

- 16** Installez le capot de la plaque d'aiguille et le capot du compartiment à canette avec taquets.

Pour de plus amples détails relatifs à l'installation du capot de la plaque d'aiguille, reportez-vous à la section « Nettoyage du boîtier de la canette » page A-15.

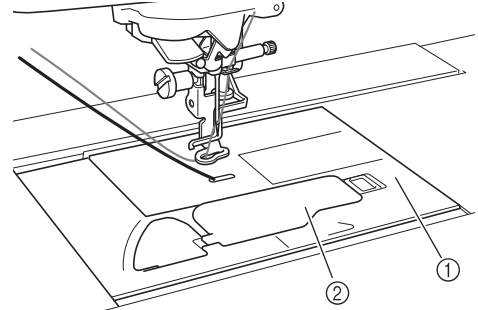

- ① Capot du compartiment à canette
② Capot du compartiment à canette avec taquets

⚠ ATTENTION

- Lorsque vous créez un travail à la canette, utilisez le capot du compartiment à canette avec taquets, sinon le fil pourrait s'emmêler ou l'aiguille se casser.



Remarque

- Lorsque vous installez le capot de la plaque de l'aiguille, veillez à ce que ce dernier ne coince pas le fil.

- 17** Installez l'unité de broderie.



Remarque

- Lorsque vous installez l'unité de broderie, veillez à ce que cette dernière ne coince pas le fil.
- Lorsque vous remplacez le fil de la canette, veillez à répéter la procédure à partir du point ①, sinon, l'enfilage inférieur ne sera pas effectué correctement.

→ Les enfilages supérieur et inférieur sont terminés.

CRÉATION D'UN TRAVAIL À LA CANETTE

Sélection du motif



Remarque

- Préparez la machine pour le travail à la canette comme décrit dans la section « PRÉPARATION D'UN TRAVAIL À LA CANETTE » page A-3.

1 Fixez le pied de broderie ainsi que l'unité de broderie.

2 Installez la canette sur laquelle vous avez enroulé suffisamment de fil pour le motif.



Remarque

- Pour avoir une idée de la longueur du fil de la canette requise pour chaque motif, reportez-vous au « Guide de référence rapide » fourni avec la machine. Assurez-vous d'utiliser une canette sur laquelle vous avez enroulé assez de fil. En cas d'épuisement du fil de la canette en cours de couture, il est impossible d'effectuer la broderie.
- En fonction de l'épaisseur du fil, il se peut qu'il ne soit pas possible d'enrouler la longueur de fil nécessaire autour de la canette. Dans ce cas, essayez de nouveau d'enrouler le fil autour de la canette ou utilisez un fil plus léger.

3 Tirez le fil de la canette au-dessus de la plaque de l'aiguille.

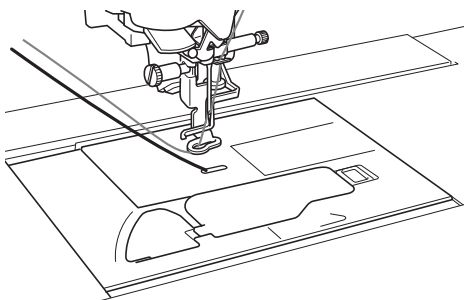

4 Mettez la machine sous tension.

5 Appuyez sur .

→ Le chariot se déplace pour se mettre en position de départ.

6 Pour sélectionner un motif de broderie pour un travail à la canette, appuyez sur  (Broderie).



Remarque

- Les motifs de broderie pour un travail à la canette « B » ne peuvent pas être utilisés dans l'écran « Modification de broderie » ().

7 Appuyez sur , puis sélectionnez l'un des motifs de broderie de travail à la canette.

Les motifs de broderie pour un travail à la canette s'affichent avec la lettre « B » dans l'angle inférieur gauche de la touche.

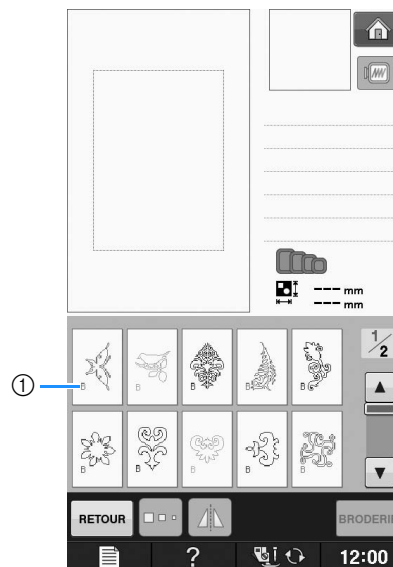

① Marque « B »

→ Quel que soit le réglage sélectionné, la fonction de coupure automatique du fil est désactivée.

→ Lorsqu'un motif de broderie de travail à la canette est sélectionné, la vitesse de couture de la broderie ne peut être réglée qu'entre 100 et 350 points par minute.



Remarque

- Le début et la fin de la couture sont indiqués pour les motifs de travail à la canette. Ils ne peuvent pas être utilisés pour une broderie normale.
- Le réglage par défaut recommandé pour une broderie de travail à la canette est 100 points par minute.

⚠ ATTENTION

- Lors de la couture d'un travail à la canette, veuillez à sélectionner un motif de broderie pour un travail à la canette. Si vous sélectionnez un autre type de motif, vous risquez d'endommager la machine.

💡 Remarque

- La vitesse de couture de la broderie de travail à la canette est définie par défaut sur 100 points par minute lorsqu'un motif de broderie de travail à la canette est sélectionné. L'écran des réglages permet de régler seulement la vitesse entre 100 points par minute et 350 points par minute.

📖 Mémo

- Si un motif de broderie pour un travail à la canette est sélectionné, la fonction de coupure automatique du fil est désactivée. Si un autre motif est sélectionné, le réglage de la fonction de coupure automatique du fil défini avant de choisir le motif de broderie pour un travail à la canette est rétabli.

8 Appuyez sur **BRODERIE**.

→ L'écran de couture s'affiche.

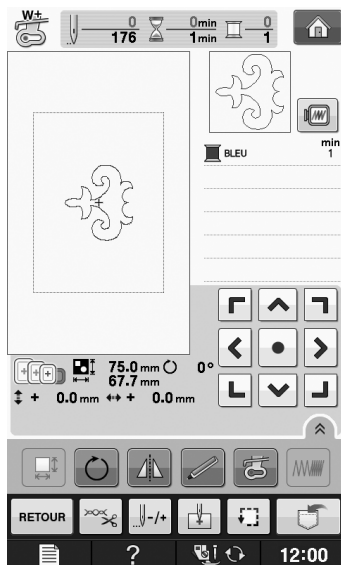

💡 Remarque

- Étant donné que le travail à la canette est cousu sur l'envers du tissu, le motif affiché sur l'écran apparaît comme une image en miroir de la broderie finale cousue. Au besoin, inversez l'image pour avoir un aperçu. En outre, lorsque vous cousez avec les couleurs de fils indiquées sur l'écran de broderie, sélectionnez un fil de la canette qui apparaît sur l'écran.



① Image affichée à l'écran ② Broderie cousue (endroit du tissu)

📖 Mémo

- Les motifs de broderie pour un travail à la canette ne permettent pas de modifier la taille et la densité de fil. En outre, il est impossible d'activer la fonction de coupure automatique du fil.

9 Appuyez sur , puis réglez la tension du fil supérieur.

Pour plus de détails sur la tension du fil supérieur, reportez-vous à la section « Réglage de la tension du fil » page E-30.

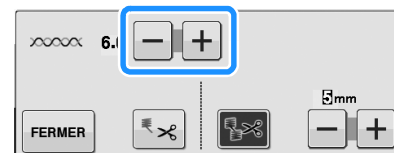

📖 Mémo

- Nous recommandons un réglage entre 6 et 8 pour la tension du fil supérieur.

Début de la broderie

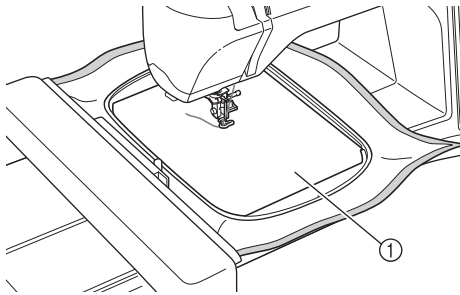

- 1** Cadrez le tissu de sorte que son côté droit soit orienté vers le bas, le renfort orienté vers le haut. Utilisez un cadre de broderie qui correspond à la taille du motif, puis fixez le cadre à la machine. Ces motifs sont brodés à l'envers du tissu, vous travaillez donc techniquement à « l'inverse » d'un travail de broderie traditionnel.



① Envers du tissu

⚠ ATTENTION

- Utilisez toujours un renfort de broderie. Sinon, l'aiguille risque de se casser et de vous blesser. Si vous n'utilisez pas de renfort de broderie, la finition de votre ouvrage risque de ne pas être satisfaisante.

- 2** Pour vous placer au début de la couture, appuyez sur , puis sur .

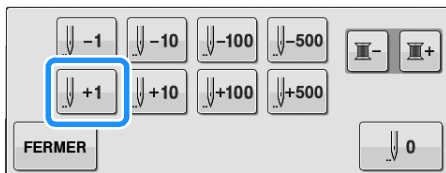

→ Le cadre de broderie se déplace au début de la couture.

- 3** Appuyez sur .

- 4** Appuyez sur .

→ L'écran change et toutes les touches ainsi que toutes les touches de fonctionnement sont bloquées.

- 5** Soulevez le pied-de-biche à l'aide du levier approprié.

- 6** Pour faire passer le fil de la canette au-dessus du tissu, tournez la molette dans le sens inverse des aiguilles d'une montre tout en maintenant le fil supérieur.

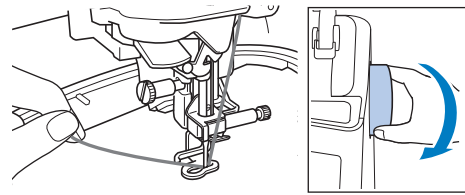

- 7** Comme indiqué ci-dessous, tirez sur le fil supérieur pour tirer le fil de la canette vers le haut au travers du tissu.

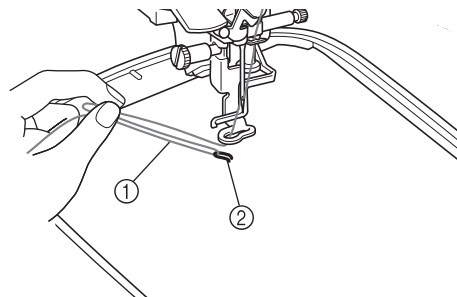

① Fil supérieur
② Fil de la canette

Mémo

- Si vous ne parvenez pas à tirer le fil de la canette, utilisez un poinçon pour créer un petit trou pour vous aider à acheminer le fil en surface.

- 8** Appuyez sur  pour déverrouiller toutes les touches et boutons.

- 9** Abaissez le pied-de-biche.

- 10** Tout en maintenant le fil supérieur et le fil de la canette, cousez une partie du motif.

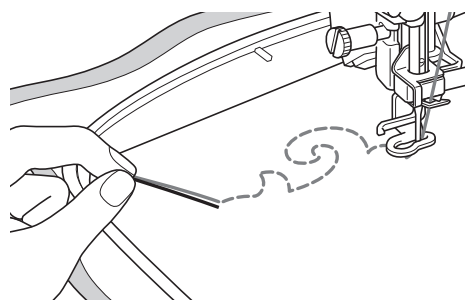

- 11** Arrêtez la machine, puis nouez ensemble le fil supérieur et le fil de la canette pour arrêter les fils.

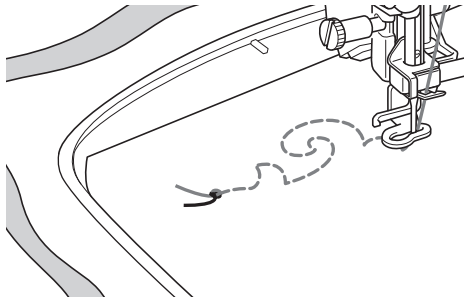

- 12** Recommencez à coudre pour terminer le motif.

- 13** Relevez l'aiguille et le pied-de-biche, retirez le cadre de broderie, puis coupez le fil supérieur et le fil de la canette.

Lorsque vous coupez les fils, veillez à laisser une longueur de fil suffisante pour pouvoir arrêter correctement les fils.

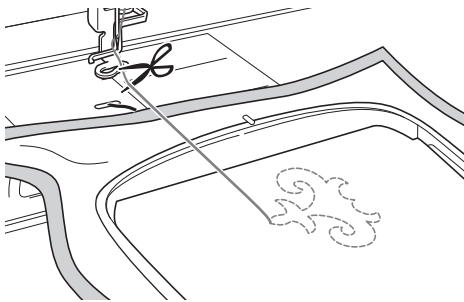

- 14** À l'aide d'une aiguille pour couture à la main, une aiguille pour broderie de ruban par exemple, tirez le fil de la canette vers l'envers du tissu, puis nouez-le avec le fil supérieur.

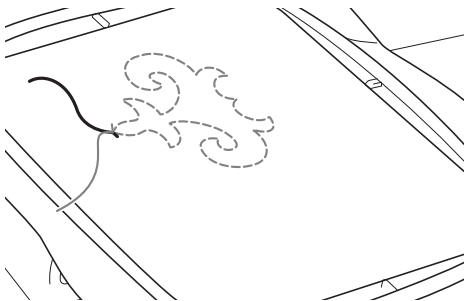

Mémo

- S'il y a un espace entre le point de départ et le point final du motif, veillez à laisser une longueur de fil suffisante, coupez les fils, puis retirez le tissu de la machine. Utilisez une aiguille pour broderie de ruban pour relier les points de départ et de fin en cousant manuellement.

- 15** Retirez le tissu du cadre de broderie, puis vérifiez la broderie terminée.

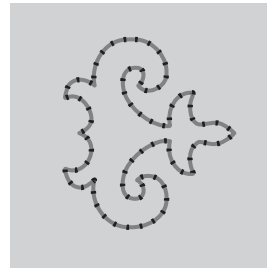

① Endroit du tissu

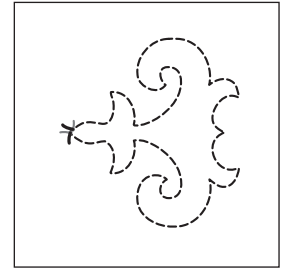

② Envers du tissu

- 16** Si vous n'êtes pas parvenu à obtenir les résultats souhaités, réglez la tension du fil de la canette et celle du fil supérieur, puis réessayez de coudre.

Pour plus de détails, reportez-vous à la section « RÉGLAGE DE LA TENSION DU FIL » page A-12.

Mémo

- Vérifiez la canette après avoir cousu chaque motif de broderie de travail à la canette pour vous assurer que le fil de la canette est approprié pour le motif suivant.
- Lorsque vous sélectionnez le motif de travail à la canette, la vitesse de broderie est définie sur « 100 points par minute ». Reportez-vous à la section « Réglage de la vitesse de broderie » page E-33 pour changer la vitesse de broderie.

RÉGLAGE DE LA TENSION DU FIL

Après avoir fait des essais de broderie et vérifié les résultats, réglez la tension des fils si nécessaire. Une fois réglée, veillez à bien réeffectuer des essais de broderie afin de vérifier les résultats obtenus.

■ Réglage de la tension du fil supérieur

Nous recommandons un réglage entre 6 et 8 pour la tension du fil supérieur lorsque vous créez un travail à la canette.

Reportez-vous à la section « Réglage de la tension du fil » page E-30.

■ Réglage de la tension du fil de la canette

Si vous ne parvenez pas à obtenir le point souhaité après avoir réglé la tension du fil supérieur, réglez la tension du fil de la canette. La tension du fil de la canette peut se régler en tournant la vis à tête fendue (-) située sur le boîtier de la canette (gris) pour le travail à la canette.

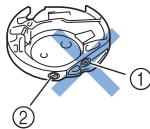

- ① Ne faites pas tourner la vis cruciforme (+).
- ② Réglez avec un petit tournevis.

Pour augmenter la tension du fil de la canette, tournez la vis à tête fendue (-) de 30° à 45° dans le sens des aiguilles d'une montre.

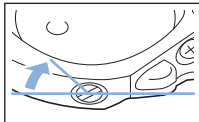

Pour diminuer la tension du fil de la canette, tournez la vis à tête fendue (-) de 30° à 45° dans le sens inverse des aiguilles d'une montre.

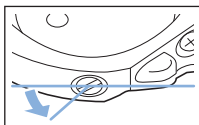

Remarque

- Si vous faites tourner la vis située sur le boîtier de la canette (gris), la lame ressort pourrait se relever comme illustré ci-dessous.

Si c'est le cas, enfoncez légèrement la lame ressort avec un tournevis pour qu'elle se retrouve plus bas que la surface supérieure du boîtier de la canette (gris), puis insérez le boîtier de la canette dans la machine.

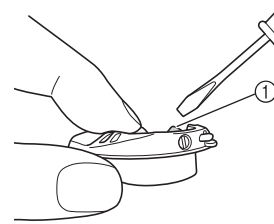

① lame ressort

⚠ ATTENTION

- Ne réglez PAS la position de la vis cruciforme (+) sur le boîtier de la canette (gris) car ceci pourrait endommager le boîtier de la canette et le rendre inutilisable.
- S'il est difficile de tourner la vis à tête fendue (-), ne forcez pas. En tournant excessivement la vis ou en la forçant dans l'un des deux sens de rotation, vous risquez d'endommager le logement de la canette. En cas de dommage, le logement de la canette risquerait de ne plus assurer une tension adéquate.



Remarque

- Si le fil de la canette est trop tendu, le fil ne parvient pas à passer dans le ressort de tension quand la canette est installée dans le boîtier de la canette. (Veuillez vous reporter à la section « Quand une tension n'est pas appliquée au fil de la canette » page A-6.)

DÉPANNAGE

Veillez trouver ci-dessous plusieurs solutions à des problèmes mineurs. Si le problème persiste, veuillez contacter votre revendeur agréé Brother le plus proche.

■ Le fil a accidentellement été coupé automatiquement et le fil de la canette est coincé à l'intérieur de la machine

- 1 Retirez le cadre de broderie.
- 2 Coupez le fil près du tissu au-dessus de la plaque de l'aiguille, puis enlevez le tissu.
- 3 Enlevez la canette, puis maintenez-la vers le côté gauche de la machine.

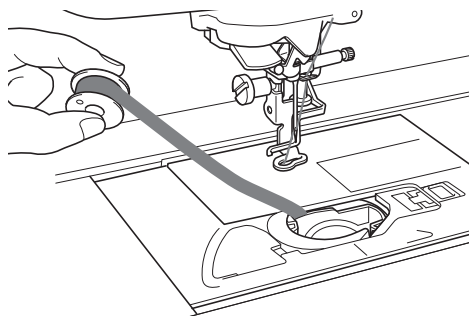

- 4 Abaissez le pied de broderie.
- 5 Appliquez une légère tension sur le fil de la canette en maintenant le fil vers le côté gauche du pied-de-biche. Appuyez de nouveau sur la touche « Coupe-fil ».

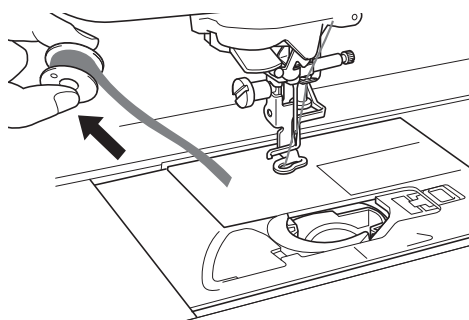

⚠ ATTENTION

- N'utilisez pas de force excessive en tirant sur le fil, sinon vous pourriez endommager la machine.

■ Correction de la tension du travail à la canette

- * Si le fil supérieur apparaît du côté fil de canette sur le tissu, augmentez la tension supérieure (reportez-vous à la section « RÉGLAGE DE LA TENSION DU FIL » page A-12).
- * Si le fil supérieur apparaît toujours du côté fil de canette du tissu, diminuez la tension du fil de canette ou contournez-la. (Veuillez vous reporter à la section « RÉGLAGE DE LA TENSION DU FIL » page A-12.)
- * Certains fils de canette sont trop épais pour passer par l'envers du tissu. Dans ce cas, veillez à accorder la couleur du fil supérieur à celle des fils de canette.

Exemple : motifs de broderie pour un travail à la canette

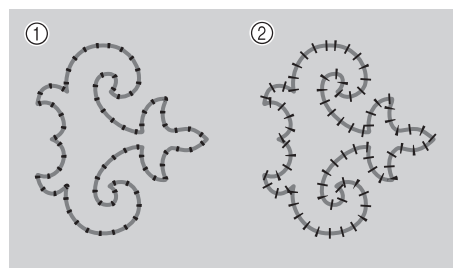

- ① Tension correcte
- ② Le fil supérieur est trop lâche, ou le fil de la canette est trop tendu.

■ Le fil de la canette s'accroche sur le ressort de tension du boîtier de la canette

Brodez sans appliquer de tension sur le fil de la canette. (Veuillez vous reporter à la section « Quand une tension n'est pas appliquée au fil de la canette » page A-6.)

Chapitre 2

Maintenance et dépannage

ENTRETIEN ET MAINTENANCE.....	15
Restrictions en matière d'application d'huile	15
Précautions concernant le rangement de la machine.....	15
Nettoyage de l'écran à cristaux liquides	15
Nettoyage du capot de la machine	15
Nettoyage du boîtier de la canette.....	15
Nettoyage du coupe-fil dans la zone du logement de canette...17	
À propos du message de maintenance	17
RÉGLAGE DE L'ÉCRAN	18
Réglage de la luminosité de l'écran.....	18
Le panneau tactile ne fonctionne pas correctement.....	18
DÉPANNAGE	19
MESSAGES D'ERREUR	22
SPÉCIFICATIONS.....	25
MISE À NIVEAU DU LOGICIEL DE VOTRE MACHINE.....	26
Procédure de mise à niveau à l'aide d'un support USB	26
Procédure de mise à niveau à l'aide d'un ordinateur	27
INDEX	28

ENTRETIEN ET MAINTENANCE

⚠ ATTENTION

- Veillez à débrancher le cordon d'alimentation de la machine avant de la nettoyer. Sinon, vous risquez une décharge électrique ou de vous blesser.

Restrictions en matière d'application d'huile

La machine doit être huilée pour éviter de l'endommager. Lors de la fabrication de cette machine, la quantité d'huile nécessaire a été appliquée afin de garantir un fonctionnement correct et éviter d'avoir à appliquer régulièrement de l'huile.

En cas de problème, par exemple des difficultés à tourner la molette ou un bruit inhabituel, cessez immédiatement d'utiliser la machine et contactez votre revendeur agréé ou le centre de service agréé le plus proche.

Précautions concernant le rangement de la machine

Ne rangez pas la machine dans l'un des endroits indiqués ci-dessous, car cela risquerait de l'endommager (par exemple, apparition de rouille suite à de la condensation).

- * Exposition à des températures très élevées
- * Exposition à des températures très basses
- * Exposition à de fortes variations de température
- * Exposition à une forte humidité ou beaucoup de vapeur
- * Rangement à proximité d'une flamme, d'un chauffage ou d'un climatiseur
- * Rangement à l'extérieur ou exposition aux rayons directs du soleil
- * Exposition à des environnements très poussiéreux ou huileux



Remarque

- Pour prolonger la durée de vie de la machine, mettez-la sous tension et utilisez-la régulièrement. Le rangement de la machine pendant une durée prolongée sans l'utiliser risque de diminuer son efficacité.

Nettoyage de l'écran à cristaux liquides

Si l'écran est sale, nettoyez-le doucement avec un chiffon doux et sec. N'utilisez pas de solvants organiques ou de détergents.



Remarque

- Ne passez pas de chiffon humide sur l'écran à cristaux liquides.



Mémo

- Il peut arriver que de la condensation se forme sur l'écran à cristaux liquides, ou qu'il s'embue. Ceci n'est pas signe de dysfonctionnement. La buée se dissipe au bout d'un moment.

Nettoyage du capot de la machine

Si l'extérieur de la machine est sale, humidifiez légèrement un chiffon avec un détergent neutre, tordez-le bien, puis essuyez la surface externe. Ensuite, essuyez-la de nouveau avec un chiffon sec.

Nettoyage du boîtier de la canette

Si de la poussière ou des salissures s'accumulent dans le logement ou le boîtier de la canette, la machine risque de ne pas fonctionner correctement et la fonction de détection du fil de canette risque de ne plus fonctionner. Pour obtenir les meilleurs résultats, nettoyez régulièrement votre machine.

- 1 Appuyez sur la touche « Positionnement aiguille » pour relever l'aiguille.
- 2 Mettez la machine hors tension.
- 3 Retirez l'aiguille et le pied de broderie (voir la page B-42 à B-45).
- 4 Si l'unité de broderie est en place, retirez-la.
- 5 Saisissez les deux côtés du capot de la plaque de l'aiguille, puis faites-le glisser vers vous.

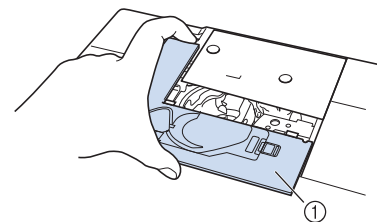

- ① Capot de la plaque de l'aiguille
→ Le capot de la plaque de l'aiguille est retiré.

- 6 Saisissez le logement de la canette et retirez-le.

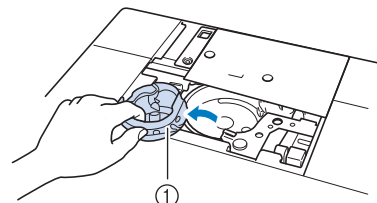

- ① Boîtier de la canette

7 Utilisez la brosse de nettoyage ou un aspirateur pour retirer les peluches et la poussière du boîtier et du capteur de fil de canette ainsi que de la zone environnante.

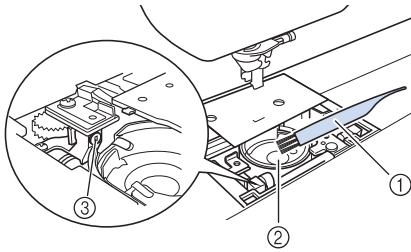

- ① Brosse de nettoyage
- ② Coursière
- ③ Capteur de fil de canette



Remarque

- N'appliquez pas d'huile sur le logement de la canette.
- Une accumulation de peluches et de poussière sur le capteur de fil de canette risque d'empêcher le fonctionnement correct de ce dernier.

8 Insérez le boîtier de la canette de sorte que la marque ▲ du boîtier soit alignée sur la marque ● de la machine.

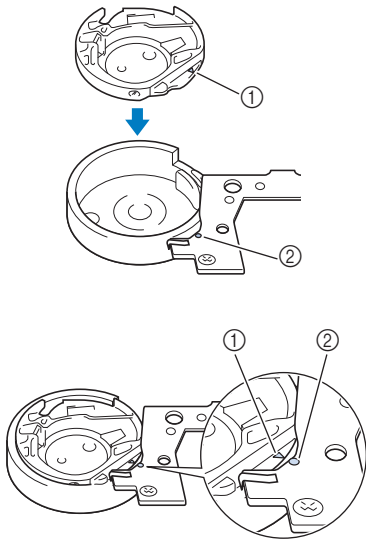

* Alignez les marques ▲ et ●.

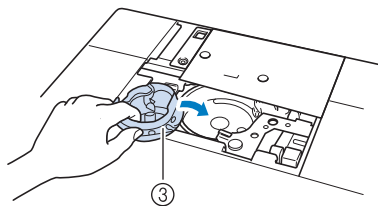

- ① Repère ▲ sur le boîtier de la canette
- ② Repère ● sur la machine
- ③ Boîtier de la canette

* Veillez à ce que les points indiqués soient alignés avant d'installer le boîtier de la canette.

⚠ ATTENTION

- N'utilisez jamais un logement de canette rayé; le fil supérieur risque de s'emmêler, l'aiguille de casser ou les performances de couture de diminuer. Pour un nouveau boîtier de la canette (code de référence : XC8167-551 (aucune couleur sur la vis), XE8298-001 (gris, pour le travail à la canette)), contactez votre revendeur agréé le plus proche.
- Veillez à insérer correctement le boîtier de la canette, car l'aiguille pourrait se casser.

9 Insérez les taquets du capot de la plaque de l'aiguille dans la plaque d'aiguille, puis remettez-le en place.

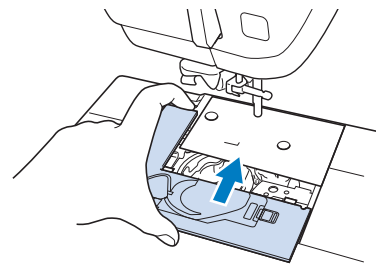

Remarque

- Si la plaque d'aiguille a été retirée, il est particulièrement important de la réinstaller et de serrer les vis avant d'installer le logement de la canette.

Nettoyage du coupe-fil dans la zone du logement de canette

Le coupe-fil situé sous la plaque d'aiguille doit être nettoyé. En cas d'accumulation de poussière ou de peluches sur le coupe-fil, il devient difficile de couper le fil en appuyant sur la touche « Coupe-fil » ou via la fonction de coupure automatique du fil. Nettoyez le coupe-fil s'il devient difficile de couper le fil.

- 1 Respectez les étapes 1 à 5 de la section « Nettoyage du boîtier de la canette » à la page A-15 pour retirer le capot de la plaque d'aiguille.
- 2 Utilisez le tournevis fourni avec la machine pour dévisser et retirer la plaque d'aiguille.

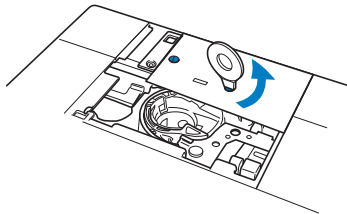

- 3 Utilisez la brosse de nettoyage ou un aspirateur pour éliminer les peluches et la poussière du coupe-fil à proximité du logement de la canette.

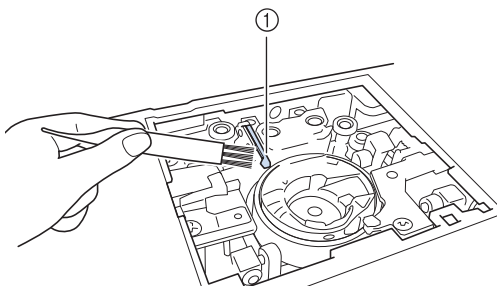

① Coupe-fil

⚠ ATTENTION

- Ne touchez pas le coupe-fil : vous risqueriez de vous blesser.

- 4 Utilisez le tournevis fourni avec la machine pour visser et fixer la plaque d'aiguille.

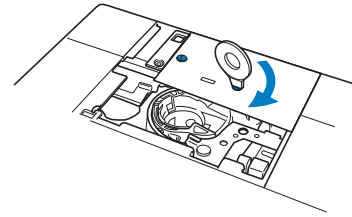

- 5 Insérez les taquets du capot de la plaque de l'aiguille dans la plaque d'aiguille, puis remettez-le en place.

À propos du message de maintenance

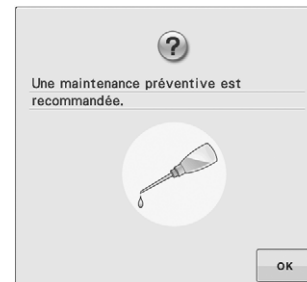



Lorsque ce message s'affiche, il est recommandé de confier votre machine à un revendeur agréé ou au centre de service agréé le plus proche pour un contrôle de maintenance de routine. Ce message disparaît et la machine continue de fonctionner une fois que vous appuyez sur **OK**. Mais il s'affichera encore plusieurs fois, jusqu'à ce que l'opération de maintenance appropriée soit effectuée.

Veillez prendre le temps de faire entretenir votre machine lorsque ce message s'affiche. Ceci vous assurera de nombreuses heures d'utilisation de la machine, sans interruption.

RÉGLAGE DE L'ÉCRAN

Réglage de la luminosité de l'écran

L'écran peut parfois apparaître sombre; dans ce cas, vous pouvez régler sa luminosité.

- 1 Appuyez sur .
 - L'écran de réglages apparaît.
- 2 Affichez la page 3 de l'écran de réglages.
- 3 Appuyez sur  ou sur  pour régler la luminosité de l'écran.

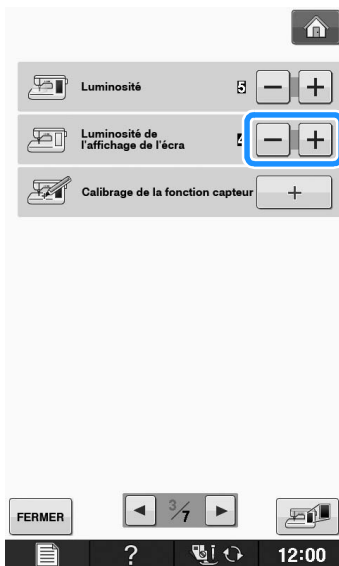

* L'écran apparaît plus sombre à mesure que la valeur indiquée dans l'écran de réglages diminue. L'écran apparaît plus clair à mesure que cette valeur augmente.

Le panneau tactile ne fonctionne pas correctement

Si l'écran ne répond pas correctement lorsque vous appuyez sur une touche (la machine n'effectue pas l'opération ou effectue une autre opération), respectez la procédure ci-dessous pour effectuer les réglages correspondants.

- 1 Maintenez votre doigt sur l'écran, mettez la machine hors tension, puis rallumez-la.

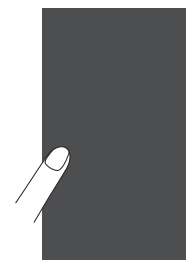

→ L'écran de réglage du panneau tactile s'affiche.

- 2 À l'aide du stylet fourni, touchez légèrement le centre de chaque signe +, dans l'ordre de 1 à 5.



Remarque

- N'utilisez que le stylet fourni pour toucher l'écran. N'utilisez pas un crayon mécanique, une aiguille ou tout autre objet pointu. N'appuyez pas trop fort sur l'écran. Sinon, vous risquez de l'endommager.

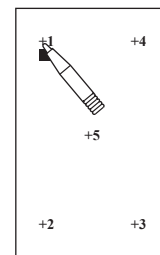

- 3 Mettez la machine hors tension, puis rallumez-la.



Remarque





- Si vous avez terminé le réglage de l'écran et si celui-ci ne répond toujours pas ou si vous ne parvenez pas à effectuer les réglages, contactez votre revendeur agréé.

DÉPANNAGE

Si la machine ne fonctionne plus correctement, examinez les problèmes possibles suivants avant de l'envoyer en réparation. Vous pouvez résoudre vous-même la plupart des problèmes. Pour une aide supplémentaire, le service d'aide en ligne Brother Solutions Center (Centre de solutions Brother) propose des réponses aux questions fréquemment posées et des conseils de dépannage régulièrement actualisés. Visitez notre site « <http://support.brother.com/> ». Si le problème persiste, contactez votre revendeur ou le centre de service agréé le plus proche.

Problème	Cause	Solution	Page
Le fil est emmêlé sur l'envers du tissu.	L'enfilage supérieur n'est pas correct.	Relisez la procédure d'enfilage de la machine et enfillez-la de nouveau.	B-38
	Vous utilisez la mauvaise aiguille ou le mauvais fil pour le tissu sélectionné.	Vérifiez les informations sur l'aiguille et le fil à utiliser.	B-46, E-21
L'enfilage supérieur est trop serré.	Le fil de canette n'est pas installé correctement.	Réinstallez correctement le fil de la canette.	B-36
Impossible d'enfiler l'aiguille	L'aiguille ne se trouve pas dans la position correcte.	Appuyez sur la touche « Positionnement aiguille » pour relever l'aiguille.	B-10
	L'aiguille n'est pas installée correctement.	Réinstallez correctement l'aiguille.	B-45
	L'aiguille est de travers, tordue ou la pointe est émoussée.	Remplacez l'aiguille.	B-45
Impossible de baisser le pied-de-biche avec le levier du pied-de-biche	Vous avez levé le pied-de-biche au moyen de la touche « Releveur du pied-de-biche ».	Appuyez sur la touche « Releveur du pied-de-biche » pour abaisser le pied-de-biche.	B-10
La tension du fil n'est pas correcte	L'enfilage supérieur n'est pas correct.	Relisez la procédure d'enfilage de la machine et enfillez-la de nouveau.	B-38
	La canette n'est pas placée correctement.	Réinstallez la canette. (Si vous avez retiré la plaque de l'aiguille, réinstallez-la et serrez les vis avant d'installer le boîtier de la canette.)	B-36
	Vous utilisez la mauvaise aiguille ou le mauvais fil pour le tissu sélectionné.	Vérifiez les informations sur l'aiguille et le fil à utiliser.	B-46, E-21
	Le pied de broderie n'est pas installé correctement.	Fixez correctement le pied de broderie.	B-42
	La tension du fil n'est pas réglée correctement.	Régalez la tension du fil.	E-30
	Le fil de canette n'est pas bobiné correctement.	Utilisez une canette correctement bobinée.	B-31
	L'aiguille est de travers, tordue ou la pointe est émoussée.	Remplacez l'aiguille.	B-45
Le fil supérieur casse	L'enfilage n'est pas correct sur la machine. (Vous n'avez pas utilisé le bon couvercle de bobine ou il n'est pas bien enfoncé, le fil n'a pas été pris dans l'enfileur de barre d'aiguille, etc.)	Enfilez de nouveau correctement le fil dans la machine.	B-38
	L'aiguille est de travers, tordue ou la pointe est émoussée.	Remplacez l'aiguille.	B-45
	Des rayures sont présentes sur le boîtier de la canette.	Remplacez le boîtier de la canette ou consultez votre revendeur agréé.	A-15
	La tension du fil supérieur est trop importante.	Régalez la tension du fil.	E-30
	Vous utilisez la mauvaise aiguille ou le mauvais fil pour le tissu sélectionné.	Vérifiez les informations sur l'aiguille et le fil à utiliser.	B-46, E-21
	Le fil est emmêlé.	À l'aide, par exemple, d'une paire de ciseaux coupez le fil emmêlé et retirez-le du boîtier de la canette, etc.	—
	Des rayures sont présentes près du trou du pied-de-biche.	Remplacez le pied-de-biche ou consultez votre revendeur agréé.	B-42
	L'aiguille n'est pas installée correctement.	Réinstallez correctement l'aiguille.	B-45
	Il y a un nœud dans le fil ou il est emmêlé.	Enfilez de nouveau les fils supérieur et inférieur.	B-36, B-38
	La canette utilisée n'est pas compatible avec la machine.	Les canettes non compatibles ne fonctionnent pas correctement. Utilisez uniquement les canettes conçues spécifiquement pour cette machine.	B-36
	Le fil de la canette casse	La canette n'est pas placée correctement.	Réinstallez correctement le fil de la canette.
Des rayures sont présentes sur la canette ou elle ne tourne pas correctement.		Remplacez la canette.	B-36
Le fil est emmêlé.		À l'aide, par exemple, d'une paire de ciseaux coupez le fil emmêlé et retirez-le du boîtier de la canette, etc.	—
La canette utilisée n'est pas compatible avec la machine.		Les canettes non compatibles ne fonctionnent pas correctement. Utilisez uniquement les canettes conçues spécifiquement pour cette machine.	B-36

Problème	Cause	Solution	Page
La canette ne se bobine pas correctement.	Le fil ne passe pas correctement par le guide-fil de bobinage de la canette.	Faites passer le fil correctement par le guide-fil de bobinage de la canette.	B-32
	La canette tourne lentement.	Appuyez sur [+] dans la fenêtre de bobinage de la canette pour augmenter la vitesse de rotation de la canette.	B-34
	Le fil sorti n'était pas correctement bobiné sur la canette.	Enroulez le fil sorti 5 ou 6 fois dans le sens des aiguilles d'une montre autour de la canette.	B-33
Des points ont été sautés	L'aiguille est de travers, tordue ou la pointe est émoussée.	Remplacez l'aiguille.	B-45
	Vous utilisez la mauvaise aiguille ou le mauvais fil pour le tissu sélectionné.	Vérifiez les informations sur l'aiguille et le fil à utiliser.	B-46, E-21
	L'enfilage est incorrect dans la machine.	Relisez la procédure d'enfilage de la machine et enfillez de nouveau le fil correctement.	B-38
	De la poussière ou des peluches se sont accumulées sous la plaque d'aiguille.	Retirez la poussière ou les peluches à l'aide de la brosse.	A-15
	L'aiguille n'est pas installée correctement.	Réinstallez correctement l'aiguille.	B-45
	L'aiguille est défectueuse.	Remplacez l'aiguille.	B-45
L'aiguille casse	L'aiguille n'est pas installée correctement.	Réinstallez correctement l'aiguille.	B-45
	La vis du support de l'aiguille n'est pas serrée.	Serrez la vis du support de l'aiguille.	B-45
	L'aiguille est de travers ou tordue.	Remplacez l'aiguille.	B-45
	Vous utilisez la mauvaise aiguille ou le mauvais fil pour le tissu sélectionné.	Vérifiez la combinaison aiguille/tissu.	B-46, E-21
	La tension du fil supérieur est trop importante.	Modifiez le réglage de tension du fil.	E-30
	Vous avez tiré sur le tissu pendant la couture.	Ne tirez pas sur le tissu pendant la couture.	—
	Le couvercle de bobine n'est pas installé correctement.	Relisez la procédure de fixation du couvercle de bobine et fixez-le de nouveau.	B-38
	Des rayures sont présentes autour des trous du pied de broderie.	Remplacez le pied de broderie ou contactez votre revendeur agréé.	B-42
	Des rayures sont présentes sur le boîtier de la canette.	Remplacez le boîtier de la canette ou consultez votre revendeur agréé.	A-15
	L'aiguille est défectueuse.	Remplacez l'aiguille.	B-45
	L'enfilage supérieur n'est pas correct.	Relisez la procédure d'enfilage de la machine et enfillez-la de nouveau.	B-38
	La canette n'est pas placée correctement.	Réinstallez correctement le fil de la canette.	B-36
	Le pied de broderie n'est pas fixé correctement.	Fixez le pied de broderie correctement.	B-42
	La vis du pied de broderie est desserrée.	Serrez bien la vis du pied de broderie.	B-42
	Le renfort n'est pas fixé sur le tissu brodé.	Fixez le renfort.	E-11
Le fil de canette n'est pas bobiné correctement.	Utilisez une canette correctement bobinée.	B-31	
Le tissu n'est pas entraîné dans la machine	L'aiguille est de travers, tordue ou la pointe est émoussée.	Remplacez l'aiguille.	B-45
	Le fil est emmêlé.	Coupez le fil emmêlé et retirez-le du boîtier de la canette.	A-13
Le tissu fronce	L'enfilage du fil supérieur ou de la canette est incorrect.	Relisez la procédure d'enfilage de la machine et enfillez de nouveau le fil correctement.	B-36, B-38
	La tension du fil n'est pas réglée correctement.	Réglez la tension du fil.	E-30
	L'aiguille est de travers, tordue ou la pointe est émoussée.	Remplacez l'aiguille.	B-45
	Le couvercle de bobine n'est pas installé correctement.	Relisez la procédure de fixation du couvercle de bobine et fixez-le de nouveau.	B-38
La machine émet un son aigu pendant la couture	Des bouts de fil sont pris dans le boîtier de la canette.	Nettoyez le boîtier de la canette.	A-15
	L'enfilage supérieur n'est pas correct.	Relisez la procédure d'enfilage de la machine et enfillez-la de nouveau.	B-38
	Des rayures sont présentes sur le boîtier de la canette.	Remplacez le boîtier de la canette ou consultez votre revendeur agréé.	A-15
	La canette utilisée n'est pas compatible avec la machine.	Les canettes non compatibles ne fonctionnent pas correctement. Utilisez uniquement les canettes conçues spécifiquement pour cette machine.	B-36
Le motif de caractère n'est pas correct	La tension du fil n'est pas réglée correctement.	Réglez la tension du fil.	E-30

Problème	Cause	Solution	Page
La machine ne fonctionne pas	Aucun motif n'a été sélectionné.	Sélectionnez un motif.	E-3, E-58
	La touche « Marche/arrêt » n'a pas été enfoncée.	Appuyez sur la touche « Marche/arrêt ».	B-10
	La machine n'est pas sous tension.	Mettez la machine sous tension.	B-17
	Le pied-de-biche n'a pas été abaissé.	Abaissez le pied-de-biche.	B-10
	Toutes les touches et tous les boutons ont été verrouillés par le biais de  .	Appuyez sur  pour déverrouiller toutes les touches et boutons.	B-42, B-45
Rien ne se passe, même si vous appuyez sur l'écran à cristaux liquides	L'écran a été verrouillé.	Appuyez sur l'une des touches suivantes pour déverrouiller l'écran.  	—
Le tissu est entraîné dans le mauvais sens.	Le mécanisme d'entraînement est endommagé.	Contactez votre revendeur ou le centre de service agréé le plus proche.	—
L'écran à cristaux liquides est embué.	De la condensation s'est formée sur l'écran à cristaux liquides.	La buée se dissipe au bout d'un moment.	—
Le motif de broderie n'est pas cousu correctement	Le fil est emmêlé.	À l'aide, par exemple, d'une paire de ciseaux coupez le fil emmêlé et retirez-le du boîtier de la canette, etc.	A-13
	Le tissu n'a pas été inséré correctement dans le cadre (le tissu n'était pas tendu, etc.).	Si le tissu n'est pas suffisamment tendu dans le cadre, la qualité du motif risque de ne pas être satisfaisante ou il se peut qu'il rétrécisse. Fixez correctement le tissu dans le cadre.	E-14
	Vous n'avez pas utilisé de renfort de broderie.	Lorsque vous brodez sur des tissus élastiques, légers, à grosse trame ou sur des tissus susceptibles de provoquer un rétrécissement des motifs, utilisez toujours un renfort de broderie. Pour savoir quel renfort utiliser, consultez votre revendeur agréé.	E-11
	Un objet se trouvait près de la machine et a été touché par le chariot ou le cadre de broderie pendant la couture.	Si le cadre heurte quelque chose pendant la couture, la qualité du motif risque d'être médiocre. Ne placez aucun objet dans la zone de déplacement du cadre pendant l'exécution du travail de couture.	E-21
	Le tissu à l'extérieur des bords du cadre interfère avec le bras de couture et empêche l'unité de broderie de se déplacer.	Fixez de nouveau le tissu dans le cadre de broderie de sorte que ce qui dépasse se trouve de l'autre côté du bras de couture et faites pivoter le motif de 180 degrés.	E-14
	Le tissu est trop lourd et l'unité de broderie ne peut pas se déplacer librement.	Placez un livre épais ou un objet similaire sous la tête du bras pour soulever légèrement le côté le plus lourd et le maintenir horizontal.	—
	Le motif de broderie n'est pas cousu correctement	Le tissu pend sur le bord de la table.	Si le tissu pend sur le bord de la table pendant la broderie, l'unité de broderie ne pourra pas se déplacer librement. Placez le tissu de façon à ce qu'il ne pende pas sur le bord de la table ou tenez-le pour éviter qu'il traîne.
Le tissu est accroché quelque part.		Arrêtez la machine et positionnez le tissu de sorte qu'il ne puisse pas être accroché.	—
Le cadre de broderie a été retiré pendant le travail de couture (par exemple, pour changer la canette). Le pied de broderie a été heurté ou déplacé pendant le retrait ou la fixation du cadre de broderie ou l'unité de broderie a été déplacée.		Si vous heurtez le pied de broderie ou si l'unité de broderie est déplacée pendant la couture, le motif ne sera pas effectué correctement. Faites attention lorsque vous retirez ou remettez le cadre de broderie pendant la couture.	E-26
Le renfort est mal fixé. Par exemple, il est plus petit que le cadre de broderie.		Fixez correctement le renfort de broderie.	E-11
Des boucles apparaissent à la surface du tissu lors de la broderie	La tension du fil n'est pas réglée correctement.	Régalez la tension du fil.	E-30 à E-32
	La tension du fil supérieur n'est pas réglée correctement pour la combinaison tissu/fil/motif utilisée.	Utilisez le capot de la plaque de l'aiguille.	E-22
	La combinaison boîtier de la canette/fil de la canette est incorrecte.	Remplacez l'un d'entre eux afin d'utiliser la combinaison correcte.	E-21
L'unité de broderie ne fonctionne pas	Aucun motif n'a été sélectionné.	Sélectionnez un motif.	E-3, E-58
	La machine n'est pas sous tension.	Mettez la machine sous tension.	B-17
	L'unité de broderie n'est pas installée correctement.	Fixez correctement l'unité de broderie.	B-47
	Le cadre de broderie a été installé avant l'initialisation de l'unité.	Effectuez correctement le processus d'initialisation.	B-47
Le pointeur lumineux du pied de broderie « W+ » n'indique pas une position correcte	Pour les tissus épais ou élastiques, le positionnement ne sera aligné de manière incorrecte qu'au niveau des parties hautes du tissu.	Régalez manuellement la position en fonction de l'épaisseur du tissu.	B-44
	Avec du tissu à la surface très inégale, la position n'est pas correctement alignée.	L'indication du pointeur ne doit être utilisée qu'en référence.	B-43

Problème	Cause	Solution	Page
La spécification avec le stylet ne peut pas être réalisée avec précision	Le stylet n'a pas été calibré.	Avant d'utiliser le stylet pour la première fois, veillez à le calibrer.	B-56
	Le stylet n'est pas maintenu de la même façon que lorsqu'il a été calibré.	Lorsque vous utilisez le stylet, veillez à le maintenir selon le même angle que lors de sa calibration. L'emplacement de spécification risque de ne pas être correctement aligné si le stylet est maintenu selon un angle légèrement différent. Dans ce cas, procédez à des réglages fins une fois la sélection effectuée.	B-56

⚠ ATTENTION









- Cette machine est équipée d'un système de détection du fil. Si la touche « Marche/arrêt » est enfoncée avant que l'enfilage supérieur soit terminé, la machine ne fonctionnera pas correctement. En outre, selon le motif sélectionné, la machine risque de faire avancer le tissu, même si l'aiguille est relevée. Cela est dû au mécanisme de libération de la barre de l'aiguille. Dans ce cas, la machine émettra un son différent de celui qu'elle fait pendant une couture normale. Il ne s'agit pas d'un dysfonctionnement.
- En cas de coupure de courant pendant la couture :
Mettez la machine hors tension et débranchez-la.
Si vous redémarrez la machine, suivez les instructions pour qu'elle fonctionne correctement.























MESSAGES D'ERREUR











Si la machine n'est pas correctement réglée et que vous appuyez sur la touche « Marche/arrêt », ou si la procédure d'utilisation est incorrecte, la machine ne démarre pas. Un signal d'alarme retentira et un message d'erreur s'affichera sur l'écran à cristaux liquides. Si un message d'erreur s'affiche, suivez-en les instructions. Vous trouverez ci-dessous des explications relatives aux messages d'erreur. Consultez-les au besoin (si vous appuyez sur  ou si vous refaites l'opération correctement après l'affichage du message, il disparaît).

⚠ ATTENTION

- N'oubliez pas d'enfiler de nouveau la machine. Si vous appuyez sur la touche « Marche/arrêt » sans enfiler de nouveau la machine, la tension du fil risque d'être incorrecte ou l'aiguille de casser et vous pourriez vous blesser.

Signes	Messages d'erreur	Cause/solution
	Un dysfonctionnement s'est produit. Mettez la machine hors puis sous tension.	Ce message s'affiche en cas de dysfonctionnement.
	Fixez le cadre de broderie.	Ce message s'affiche si le cadre de broderie n'est pas fixé lorsque vous appuyez sur  dans l'écran de broderie. (voir la page B-58)
	Vérifiez l'enfilage supérieur et procédez de nouveau à l'enfilage.	Ce message s'affiche lorsque le fil supérieur est cassé ou mal enfilé et que vous appuyez sur la touche « Marche/arrêt ».
	Volume des données trop important pour ce motif.	Ce message s'affiche lorsque les motifs que vous modifiez prennent trop de place dans la mémoire ou que vous modifiez trop de motifs pour la mémoire.
	Echec de sauvegarde du fichier.	Ce message s'affiche lorsque vous tentez d'enregistrer plus de 100 fichiers image de l'écran de réglages sur le support USB. Dans ce cas, supprimez un fichier du support USB ou utilisez un autre support USB. (voir la page B-28)
	Abaissez le levier du pied-de-biche.	Le message s'affiche lorsque vous appuyez sur la touche « Releveur du pied-de-biche » tout en relevant le levier du pied-de-biche/abaissant l'aiguille.
	Eloignez le stylet de la position actuellement marquée.	Ce message s'affiche lorsque vous appuyez sur la pointe du stylet avant de maintenir la touche  enfoncée pendant une période déterminée. Écartez le stylet de la position actuelle.

Signes	Messages d'erreur	Cause/solution
	Espace mémoire insuffisant pour enregistrer le motif. Supprimer un autre motif?	Ce message s'affiche lorsque la mémoire est saturée et que le motif ne peut pas être mémorisé.
	Souhaitez-vous abaisser le pied-de-biche automatiquement ?	Ce message s'affiche lorsque vous appuyez sur  (le pied-de-biche est relevé).
	Souhaitez-vous supprimer le motif sélectionné?	Ce message s'affiche lorsque le motif sélectionné est sur le point d'être supprimé.
	Souhaitez-vous rappeler et réutiliser la mémoire précédente?	Ce message s'affiche si la machine est hors tension en cours de couture, puis remise sous tension. Appuyez sur  pour remettre la machine dans l'état dans lequel elle se trouvait avant sa mise hors tension (emplacement du motif et nombre de points). Suivez la procédure décrite sous « Cassure du fil pendant la couture » page E-27 pour aligner la position de l'aiguille et coudre le reste du motif.
	Voulez-vous rétablir les paramètres d'encadrement du motif, sa position et/ou l'angle ?	Ce message s'affiche lorsque vous essayez d'utiliser la fonction de positionnement automatique à l'aide du stylet avec le modèle, pivoté ou remplacé, ou avec le motif de bordure. (voir la page B-58)
	Voulez-vous rétablir l'angle et/ou la position d'origine ?	Ce message s'affiche lorsque vous essayez d'utiliser la fonction de positionnement automatique à l'aide du stylet avec le modèle, pivoté ou remplacé. (voir la page B-58)
	Une maintenance préventive est recommandée.	Ce message s'affiche lorsque la machine a besoin d'une maintenance. (voir la page A-15)
	Ouverture du motif. Veuillez patienter.	Ce message s'affiche lorsque la machine est en mode « Modification de broderie » et qu'elle récupère un motif précédemment mémorisé.
	Erreur du module de capteur.	Ce message apparaît en cas de problème avec le capteur de la machine. Contactez votre revendeur agréé.
	Réglez l'heure.	Ce message apparaît lorsque l'heure/la date n'a pas été définie. Réglez l'heure/la date. (voir la page B-18)
	La canette est presque vide.	Ce message s'affiche lorsque le fil de la canette est presque épuisé.
	Le système de sécurité du bobineur de canette a été activé. Le fil est-il emmêlé?	Ce message s'affiche lorsque la canette est en cours de bobinage et que le moteur se bloque car le fil est emmêlé, etc.
	Le chariot de l'unité de broderie va se déplacer. Eloignez vos mains, etc. du chariot.	Ce message apparaît avant que l'unité de broderie ne bouge.
	L'aiguille va se déplacer. Eloignez vos mains, etc. de la zone de l'aiguille.	Ce message apparaît lorsque vous touchez avec le stylet un point se trouvant à moins de 2 cm du point de chute de l'aiguille, la fonction capteur étant activée. (voir la page B-55)
	Le champ du motif s'étend en dehors de la zone de motif, répétez le réglage de la position et de l'angle à l'aide du stylet.	Ce message apparaît lorsque l'emplacement du motif spécifié dépasse la zone de motif. Spécifiez un emplacement plus central dans le cadre de broderie. (voir la page B-58)
	Les poches sont pleines. Supprimez un motif.	Ce message s'affiche lorsque la mémoire est saturée et qu'un motif doit être supprimé.
	Le système de sécurité a été activé. Le fil est-il emmêlé? L'aiguille est-elle tordue?	Ce message s'affiche lorsque le moteur se bloque car le fil est emmêlé ou pour d'autres raisons en rapport avec l'alimentation en fil.
	Le mode de prise en charge de l'arrêt a été activé. Mettez la machine hors tension.	Ce message apparaît lorsque la machine se trouve en mode de prise en charge de l'arrêt. Mettez la machine hors tension puis remettez-la sous tension. (voir la page B-25)
	L'enfilage du fil supérieur est peut-être incorrect. Recommencez l'enfilage de celui-ci.	Ce message s'affiche lorsque le fil supérieur n'a pas été enfilé correctement.
	Le support USB a été changé. Ne le changez pas en cours de lecture.	Ce message s'affiche lorsque vous essayez de sélectionner un motif après modification du support USB dans lequel il est enregistré.
	Pas de capot de plaque à aiguille. Fixez un capot de plaque à aiguille.	Ce message s'affiche lorsque le capot de la plaque de l'aiguille n'est pas fixé.

Signes	Messages d'erreur	Cause/solution
	Impossible d'utiliser ce fichier.	Ce message s'affiche lorsque le format du fichier n'est pas compatible avec cette machine. Vérifiez la liste des formats de fichier compatibles. (voir la page E-44)
	Impossible d'utiliser ce fichier car il dépasse les capacités de données. Utilisez un fichier de taille adaptée.	Ce message s'affiche lorsque la taille du fichier dépasse la capacité de la mémoire de la machine. Vérifiez la taille et le format du fichier. (voir la page E-45)
	Cette fonction ne peut pas être utilisée en mode capteur.	Ce message apparaît lorsque la fonction sélectionnée n'est pas disponible avec la fonction capteur. (voir la page B-53)
	Cette touche ne fonctionne pas lorsque l'aiguille est abaissée. Soulevez l'aiguille et appuyez de nouveau sur la touche.	Ce message s'affiche lorsqu'une touche de l'écran à cristaux liquides est enfoncée alors que l'aiguille est en position basse.
	Impossible d'utiliser ce support USB.	Ce message s'affiche lorsque vous essayez d'utiliser un support incompatible.
	Ce support USB n'est pas compatible.	Ce message s'affiche lorsque vous essayez d'utiliser un support USB incompatible. Pour une liste des supports USB compatibles, consultez le site Web « http://support.brother.com/ ».
	Transmission par USB	Ce message s'affiche lorsque le support USB effectue une transmission.
	Mettez la machine hors tension et remplacez la plaque d'aiguille.	Ce message s'affiche lorsque vous retirez la plaque d'aiguille alors que la machine est sous tension ou que vous la mettez sous tension et que le mode « Broderie » ou « Modification de broderie » est sélectionné (voir la page B-20).
	Erreur de support USB	Ce message s'affiche lorsqu'une erreur se produit sur le support USB.
	Le support USB n'est pas mis en place. Placez-le.	Ce message s'affiche lorsque vous essayez de rappeler ou d'enregistrer un motif alors qu'aucun support USB n'est installé.
	Utilisez le releveur du pied-de-biche pour abaisser ce dernier.	Ce message s'affiche lorsque vous appuyez sur une touche, p. ex. « Marche/arrêt » alors que le pied-de-biche est relevé.

SPÉCIFICATIONS

	Élément	Spécification
Machine à broder et accessoires (boîte 1 de 2)	Dimensions de la machine	Env. 57,1 cm (L) × 33,2 cm (H) × 28,4 cm (P) (env. 22-1/2 de po (L) × 13-1/16 de po (H) × 11-3/16 de po (P))
	Dimensions de la boîte	Env. 68,5 cm (L) × 55,0 cm (H) × 37,7 cm (P) (env. 26-15/16 de po (L) × 21-5/8 de po (H) × 14-13/16 de po (P))
	Poids de la machine	Env. 13,9 kg (env. 30,6 lb)
	Poids de la boîte (pour la livraison)	Env. 19,0 kg (env. 41,9 lb)
	Vitesse de broderie	100 à 1050 points par minute
Unité de broderie (boîte 2 de 2)	Dimensions de l'unité de broderie	Env. 54,5 cm (L) × 13,0 cm (H) × 46,4 cm (P) (env. 21-7/16 de po (L) × 5-1/8 de po (H) × 18-1/4 de po (P))
	Dimensions de la machine lorsque l'unité de broderie est installée	Env. 81,5 cm (L) × 33,2 cm (H) × 46,4 cm (P) (env. 32-1/16 de po (L) × 13-1/16 de po (H) × 18-1/4 de po (P))
	Dimensions de la boîte	Env. 68,5 cm (L) × 55,0 cm (H) × 18,8 cm (P) (env. 26-15/16 de po (L) × 21-11/16 de po (H) × 7-7/16 de po (P))
	Poids de l'unité de broderie	Env. 3,9 kg (env. 8,5 lb)
	Poids de la boîte (pour la livraison)	Env. 6,0 kg (env. 13,2 lb)
Poids de livraison total (Combinaison des 2 boîtes complètes)		Env. 27,0 kg (env. 59,5 lb)

* Certaines spécifications peuvent être modifiées sans avis préalable.

MISE À NIVEAU DU LOGICIEL DE VOTRE MACHINE

Vous pouvez utiliser un support USB ou un ordinateur pour mettre à niveau le logiciel de votre machine. Lorsqu'une mise à niveau est disponible sur le site « <http://support.brother.com/> », téléchargez les fichiers en suivant les instructions du site Web et les étapes ci-dessous.



Remarque

- Lors d'une mise à niveau logicielle à l'aide d'un support USB, assurez-vous que le support USB contient uniquement le fichier de mise à niveau avant de commencer l'opération.

Procédure de mise à niveau à l'aide d'un support USB

- 1 Mettez la machine sous tension tout en appuyant sur la touche « Enfilage automatique ».

→ L'écran suivant apparaît sur l'écran à cristaux liquides.

- 2 Appuyez sur .

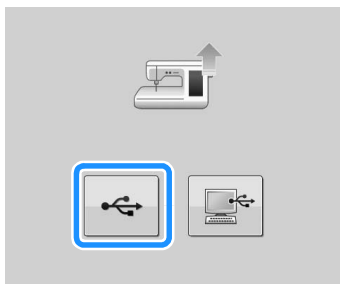

- 3 Insérez le support USB dans le port USB pour support/souris de la machine. Veillez à ce que le support contienne uniquement le fichier de mise à niveau.

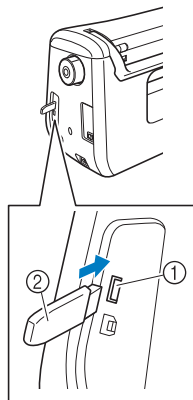

- ① Port USB pour support/souris
- ② Support USB



Remarque

- Le voyant d'accès se met à clignoter une fois le support USB inséré, et 5 à 6 secondes environ sont nécessaires pour reconnaître ce dernier. (Le délai varie en fonction du support USB.)

- 4 Appuyez sur .

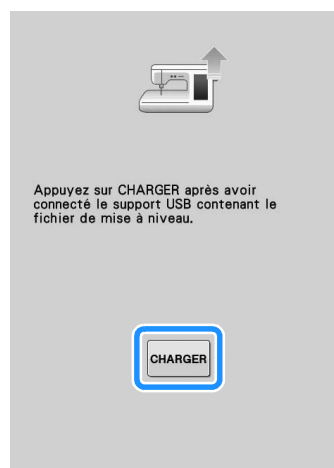

→ Le fichier de mise à niveau est téléchargé.



Remarque

- Si une erreur se produit, un message d'erreur écrit en rouge s'affiche. Une fois l'installation terminée, le message suivant s'affiche.



- 5 Retirez le support USB et mettez la machine hors, puis de nouveau sous tension.

Procédure de mise à niveau à l'aide d'un ordinateur



Remarque

- Ne connectez aucun autre support USB à votre ordinateur lorsque vous utilisez le câble USB.

- 1 Mettez la machine sous tension tout en appuyant sur la touche « Enfilage automatique ».

→ L'écran suivant apparaît sur l'écran à cristaux liquides.

- 2 Appuyez sur .

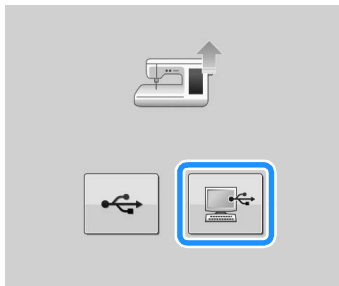

- 3 Branchez le connecteur du câble USB sur les ports USB correspondants de l'ordinateur et de la machine.

→ « Disque amovible » apparaît dans « Ordinateur (Poste de travail) ».

- 4 Copiez le fichier de mise à niveau dans « Disque amovible ».

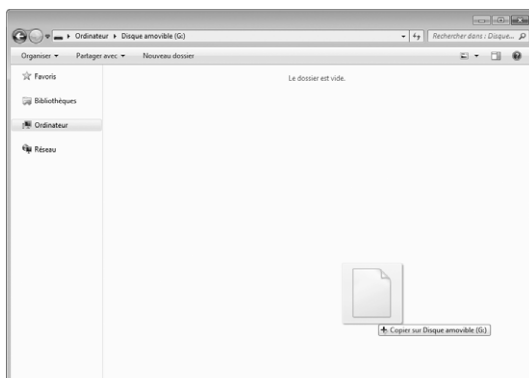

→ Le message suivant s'affiche.



- 5 Lorsque le message disparaît, appuyez sur

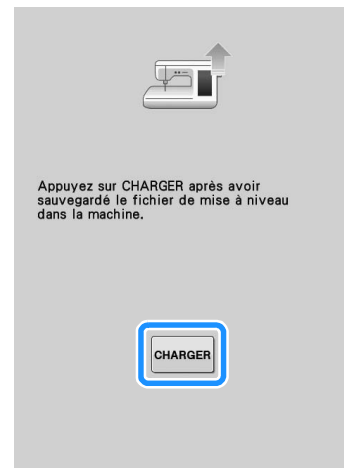

→ Le fichier de mise à niveau est téléchargé.



Remarque

- Si une erreur se produit, un message d'erreur écrit en rouge s'affiche. Une fois l'installation terminée, le message suivant s'affiche.



- 6 Débranchez le câble USB et mettez la machine hors, puis de nouveau sous tension.

INDEX

A

Accessoires	
options	B-13
Affichage des couleurs de fils	E-34
Affichage du cadre de broderie	E-35
Aiguille	
mode	B-20
remplacement de l'aiguille	B-45
Aiguille à pointe boule 75/11	E-33
Alignement du positionnement	E-36
Appliqué	
motifs de broderie	E-23
utilisation d'un motif d'encadrement de broderie	E-51

B

Bobineur de canette	B-8
Boîtier de la canette	
boîtier de la canette	E-21
nettoyage	A-15
Broderie	
affichage des couleurs de fils	E-34
bords ou coins	E-16
fonction de coupure automatique de fil (COUPURE DE COULEUR D'EXTRÉMITÉ)	E-32
Fonction de coupure de fil (COUPE DE POINT SAUTÉ)	E-32
fonction des touches	E-10
petites pièces de tissu	E-16
recommencement depuis le début	E-28
réglage de la vitesse	E-33
Reprise de la broderie après une mise hors tension	E-28
rubans ou bande	E-16
sélection des motifs	E-3
Broderie ininterrompue	E-43

C

Câble USB	B-49, E-47, E-50, A-27
Cadres de broderie	
fixation	E-17
mise en place du tissu	E-14
retrait	E-17
types	E-13
utilisation du gabarit	E-15
Calibrage du stylet	B-56
Canette	
bobinage	B-31
épuisement du fil	E-26
réglage	B-36
Capot de la plaque de l'aiguille pour broderie	E-22
Capot du compartiment à canette	B-9, B-37
Capot supérieur	B-8
Caractères alphabétiques	
broderie	E-5
modification de la broderie	E-59
Carte de broderie	E-7
Clip de canette	B-12
Code du pied-de-biche	E-9
Combinaison de motifs	
modification de la broderie	E-80
Connecteur de cordon d'alimentation	B-8
Connecteur de port USB	
pour l'ordinateur	B-8, E-47
pour support	E-46
Cordon d'alimentation	B-18
Coupe-fil	B-8
Coursière	A-15
Couvercle de bobine	B-8

Couvercle de bobine spécial	B-32
-----------------------------	------

D

Dépannage	A-19
Disque de pré-tension	B-8, B-33, B-35

E

Écran à cristaux liquides	B-8, B-20
nettoyage	A-15
Écran d'accueil	B-20
Enfilage inférieur	
bobinage de la canette	B-31
réglage de la canette	B-36
Enfilage supérieur	
à l'aide de la touche « Enfilage automatique »	B-38
utilisation du filet de la bobine	B-41
Enregistrement	
mémoire de la machine	E-45
motifs de broderie	E-45
ordinateur	E-47
Support USB	E-46

F

Fil	
tension du fil	E-30
Filet de la bobine	B-41
Fonction des touches	
broderie	E-10
modification de la broderie	E-62
Fonctions capteur	B-52
position de broderie	B-58

G

Gabarit	E-15
Grille d'aération	B-8
Guide-fil	B-8, B-32, B-35
Guide-fils de la barre de l'aiguille	B-9

H

Haut-parleur	B-22
--------------	------

I

Interrupteur d'alimentation principal	B-8, B-17
---------------------------------------	-----------

L

Lecteur de carte de broderie	E-7
Levier du pied-de-biche	B-8
Luminosité de l'écran	A-18

M

Messages d'erreur	A-22
Mise à niveau	A-26
Mode de prise en charge de l'arrêt	B-25
Mode Éco	B-25
Modification	
broderie	E-36
modification de la broderie	E-61
Modification de la broderie	
explication des fonctions	E-57
fonction des touches	E-62
modification de la couleur des fils	E-67

- motifs combinés E-80, E-83
 motifs répétés E-72
 tableau de fils personnels E-68, E-71
 Molette B-8
- Motifs de broderie**
 alignement du positionnement E-36
 caractères liés E-41
 combinaison E-80
 couture E-21
 duplication E-78
 enregistrement E-45, E-46, E-47
 modification E-61
 motifs avec appliqué E-23
 récupération E-48, E-49
 révision E-36
 sélection E-3, E-58
 utilisation d'un motif d'encadrement pour créer un
 appliqué E-51, E-52
 vérification de l'emplacement E-19
- Motifs répétés** E-72
- N**
- Nettoyage**
 boîtier de la canette A-15
 capot de la machine A-15
 Écran à cristaux liquides A-15
- P**
- Pied de broderie B-42
 Pied-de-biche
 fixation B-42
 retrait B-42
 Plaque d'aiguille B-9
 Plaque du guide-fil B-8, B-35, B-38
 Poignée B-8
 Porte-bobine B-8
 Porte-bobine supplémentaire B-8, B-31
 Porte-canette (commutateur) B-33
 Porte-stylet B-53
- R**
- Récupération**
 mémoire de la machine E-48
 motifs de broderie E-48
 ordinateur E-50
 Support USB E-49
- Réglage du pointeur lumineux** B-44
- Réglages**
 coupure de fil E-32
 coupure de fil automatique E-32
 langue d'affichage B-26
 réglages de couture B-22
 tension du fil E-30
 touche de mode de réglage de la machine B-22, E-33, E-68
- Renfort** E-11
- Repères de fils** E-75
- S**
- Souris USB B-25, B-50
 Spécifications A-25
 Stylet B-53, E-67, A-18
 Support USB
 enregistrement E-46
 prise en charge E-44
 rappel E-49
- T**
- Tableau de fils personnels E-68, E-71
 Touche « Marche/arrêt » B-10
- Touche « Releveur du pied-de-biche » B-10
 Touche avant/arrière E-27, E-28
 Touche Coupe-fil B-10
 Touche d'assemblage E-60, E-64
 Touche d'enfilage automatique B-10, B-38
 Touche d'espacement des caractères E-64
 Touche d'essai E-19
 Touche d'image E-20
 Touche d'image en miroir E-39
 Touche d'aide de la machine B-29
 Touche de bordure E-72, E-76
 Touche de broderie E-79
 Touche de coupure/tension E-30
 Touche de densité E-40
 Touche de mode de fonctionnement de la machine A-19
 Touche de palette de couleurs des fils E-66, E-67, E-71
 Touche de remplacement du pied-de-biche/
 d'aiguille B-42, B-45
 Touche de rotation E-38, E-63
 Touche de taille E-37, E-63
 Touche multicolore E-40, E-66
 Touche position de démarrage E-37
 Touche Positionnement aiguille B-10
 Touches de fonctionnement B-8, B-10
 Touches flèches E-36, E-81
 Travail à la canette A-2
- U**
- Unité de broderie B-9, B-47
 chariot B-9
- V**
- Vis du pied de broderie B-9
 Vis du support de l'aiguille B-9

Visitez notre site <http://support.brother.com/> pour obtenir les coordonnées du service après-vente et consulter la Foire aux questions (FAQ).

French
882-D80/D82
Printed in Taiwan



XF3640-101①