



BERNINA 880 PLUS

Chère cliente, cher client BERNINA



Toutes nos félicitations! Vous venez d'acquérir une BERNINA, un produit de valeur destiné à vous accompagner durant des années. Depuis plus de 100 ans, l'objectif premier de notre entreprise familiale est sans conteste la satisfaction de notre clientèle. J'attache moi-même une énorme importance à la précision suisse dans sa finalité, aux développements techniques ciblés, aux technologies de couture avant-gardistes et aux prestations de services holistiques.

Notre top modèle BERNINA 880 PLUS a été conçu dans un esprit de grande qualité qui englobe des technologies de pointe alliées à une grande convivialité de commande et un beau design. Finalement, nous vendons nos machines à des artistes qui apprécient une qualité haut de gamme enrobée d'une forme attractive et d'un design séduisant. Avec le système de couture et de broderie BERNINA 880 PLUS la couture et la broderie sont encore plus rapides, plus intelligentes, plus durables, plus créatives et plus ludiques!

Vivez avec votre BERNINA 880 PLUS des heures créatives de couture, de broderie et de quilt et informez-vous sur notre riche palette d'accessoires sous www.bernina.com. Venez également nous rendre visite sur notre site qui vous propose des directives de couture inspirantes à télécharger gratuitement.

Experts en la matière, nos concessionnaires BERNINA vous informeront avec plaisir sur l'intégralité de nos prestations de services et nos offres.

Je vous souhaite des merveilleux instants créatifs avec votre nouvelle BERNINA.

H.P. Ueltschi
Propriétaire
BERNINA International SA
CH-8266 Steckborn
www.bernina.com

PRESCRIPTIONS DE SÉCURITÉ

CONSEILS IMPORTANTS

L'emploi d'un appareil électrique exige, par principe, d'observer les mesures de sécurité suivantes:

Avant d'utiliser la machine informatisée de couture et de broderie, lisez attentivement toutes les directives de ce manuel.

Après son emploi, déconnecter toujours votre machine du réseau en retirant la fiche.

DANGER!

Protection contre les chocs électriques:

1. Ne jamais laisser sans surveillance la machine informatisée de couture et de broderie quand elle est connectée au réseau.
2. Toujours débrancher la machine informatisée de couture et de broderie après son emploi et avant un nettoyage.
3. Rayonnement LED. Ne jamais regarder directement dans la lumière avec un instrument optique! Produit de la classe 1 M LED.

PRUDENCE!

Pour la protection contre les brûlures, le feu, les chocs électriques ou les blessures de personnes:

1. Cette machine informatisée de couture et de broderie ne doit être utilisée que pour les fonctions auxquelles elle est destinée et qui sont décrites dans ce manuel d'instructions. N'utilisez que les accessoires recommandés par le fabricant.
2. La machine informatisée de couture et de broderie n'est pas un jouet. Observez la plus grande prudence quand la machine informatisée de couture et de broderie est utilisée par des enfants ou à proximité des enfants. Cette machine informatisée de couture et de broderie ne doit jamais être utilisée par des personnes (et enfants) dont les capacités physiques, sensorielles ou mentales sont restreintes ou si elles ne

possèdent pas les connaissances suffisantes pour l'emploi de cet appareil. Dans tous ces cas, la machine informatisée de couture et de broderie doit être utilisée uniquement lorsqu'une personne responsable de la sécurité a donné les explications nécessaires. Le seul moyen d'être sûr que les enfants ne jouent pas avec la machine informatisée de couture et de broderie est de les placer sous surveillance.

3. Ne pas utiliser cette machine informatisée de couture et de broderie si:
 - les câbles ou prises sont endommagés
 - elle ne fonctionne pas parfaitement
 - elle est tombée ou a été endommagée
 - elle est tombée dans de l'eauApportez immédiatement chez votre concessionnaire BERNINA votre machine informatisée et module de broderie pour contrôle et réparation.
4. Pendant l'utilisation de la machine informatisée de couture et de broderie, ne jamais bloquer la rainure d'aération et la maintenir libre de peluches, poussière et restes de tissus.
5. Tenir les doigts éloignés de toutes les pièces mobiles. Une grande prudence est de mise dans le secteur de l'aiguille.
6. Ne jamais enficher un objet dans une des ouvertures de la machine informatisée.
7. Ne jamais utiliser la machine informatisée de couture et de broderie à l'extérieur.
8. Ne jamais utiliser la machine informatisée de couture et de broderie dans un local où des produits avec gaz propulseur (sprays) ou similaires sont employés.
9. Pendant la couture, ne jamais tirer ou pousser le tissu. Risque de cassure d'aiguille.
10. Ne jamais utiliser une aiguille tordue.
11. Utiliser toujours une plaque à aiguille BERNINA. Un autre modèle pourrait provoquer une cassure de l'aiguille.
12. Débrancher la machine en réglant le commutateur principal sur «0» et retirer la prise du courant. Débrancher la machine en tirant sur la fiche et non sur le câble.
13. Régler l'interrupteur principal sur «0» pendant les travaux dans le secteur de l'aiguille: enfilage, changement de l'aiguille, du pied, etc.

14. Toujours débrancher la machine informatisée de couture et de broderie du réseau avant d'entreprendre un travail de nettoyage ou de maintenance décrit dans le manuel d'instructions.
15. Cette machine informatisée de couture et de broderie est doublement isolée. N'utilisez que des pièces détachées originales. Observez les conseils pour la maintenance des produits doublement isolés.

CONSERVEZ CES PRESCRIPTIONS DE SECURITE!



La dernière version de ces directives d'emploi se trouve sur www.bernina.com

MAINTENANCE DES PRODUITS DOUBLEMENT ISOLES

Un produit doublement isolé est équipé de deux unités d'isolation au lieu d'une mise à terre. Aucun agent de mise à terre n'est intégré dans un produit doublement isolé et ne devrait donc pas être utilisé. La maintenance d'un produit doublement isolé exige la plus grande prudence et des connaissances approfondies du système et ne devrait donc qu'être effectuée par un technicien qualifié. N'utilisez que des pièces détachées originales pour le service et les réparations. Un produit à double isolation est désigné de la manière suivante: «isolation double» ou «A double isolement».

Le symbole  peut également caractériser un tel produit.

Protection de l'environnement



BERNINA International SA est sensible à son environnement. Nous mettons tout en œuvre pour fabriquer des produits respectueux de l'environnement en améliorant sans cesse nos présentations et technologies de production.

Ne jetez pas votre machine à coudre informatisée, mais éliminez-la dans le respect des directives nationales. **Ne la jetez jamais** dans une poubelle. En cas de doute, emportez votre machine chez votre concessionnaire BERNINA.



Si la machine est entreposée dans un local froid, elle doit être replacée dans une pièce chauffée au moins pendant 1 heure avant son emploi.

RESPONSABILITE

Aucune garantie ne sera assumée pour les dommages dus à un emploi inadéquat de cette machine informatisée de couture et de broderie. Cette machine informatisée de couture et broderie n'est conçue que pour une utilisation privée. Cette machine informatisée de couture et de broderie est conforme aux directives européennes 2004/108/EC sur les compatibilités électromagnétiques.

Table des matières

Table des matières - couture

Prescriptions de sécurité	2	Enfiler une aiguille jumelée/triple	26
Protection de l'environnement	3	• Enfiler une aiguille jumelée	26
Explication des signes	10	• Travaux avec une aiguille jumelée	26
Navigation	10	• Aiguille triple	26
Formater la clé USB	10	• Changer le fil	26
Accessoires de couture	11	Changer le pied	27
Accessoires standards	11	• Retirer le pied-de-biche	27
Pieds-de-biche	12	• Fixer le pied	27
Placement libre du coffret d'accessoires	13	Plaque à aiguille	27
Canette	13	• Repères sur la plaque à aiguille	27
Aperçu sur la machine à coudre informatisée	14	• Retirer la plaque à aiguille	27
Vue de face	14	• Placer la plaque à aiguille	27
Détails	14	Unité de déviation de fil et de lubrification	28
Informations importantes	16	• En tant qu'œillet de déviation (ill. 1)	28
Fils	16	• En tant qu'unité de lubrification du fil (ill. 2)	28
Aiguille, fil et tissu	16	• Montage	28
Aiguille/fil	17	Œillet du fil	29
• Bon rapport fil/aiguille	17	• Application	29
• Fil à coudre trop fin ou aiguille trop épaisse	17	Tension du fil supérieur	30
• Fil à coudre trop épais ou aiguille trop fine	17	• Modifier la tension du fil supérieur	30
Aperçu sur les aiguilles	18	• Enregistrer la tension du fil supérieur	30
		• Retour aux réglages de base	30
Préparation à la couture	19	Tension du fil inférieur/de canette	31
Pile	19	Programme de sécurité	32
Interrupteur principal/raccordement de câble	19	• Affichage	32
Support aimanté pour le stylo de l'écran tactile	19	• Sélectionner l'aiguille	32
Pédale	20	• Sélectionner la plaque à aiguille	32
Table rallonge	20	• Enregistrer	32
• Butée	20	Tableau des aiguilles	32
Levier de genou	21	• Sélectionner l'aiguille	32
Triple support de bobine pivotant	21	Sélection du pied-de-biche	33
Embobiner la canette	22	• Affichage	33
• Préparation	22	• Pieds-de-biche optionnels	33
• Embobiner la canette	22	• Enregistrer	33
• Mode manuel	22	• Retourner au réglage de base	33
• Interrompre le bobinage de la canette	22	Modifier la pression du pied-de-biche	34
• Poursuivre le bobinage	22	• Ouvrages épais comme le quilt	34
Changer la canette	23	• Enregistrer la pression du pied-de-biche	34
• Retirer le boîtier de canette	23	• Retourner au réglage de base	34
• Placer la canette	23	Position de la griffe d'entraînement	34
• Enfilage du fil de canette	23	• Position de la griffe d'entraînement en bas	34
• Coupe fil inférieur	23	• Position de la griffe d'entraînement en haut	34
• Vérifier la position du fil avec le miroir de contrôle	23	Remplissage de la canette	34
Enfilage du fil supérieur	24	Alarme	35
• Automatique	24	• Régler l'heure d'alarme	35
• Manuel	24	• Message personnel d'alarme	35
Changer l'aiguille	25	• Annuler le message d'alarme	35
• Retirer l'aiguille	25	• Corrections	35
• Placer l'aiguille	25	• Ecran de l'alarme	35
		Griffe d'entraînement et avance du tissu	36
		Fonctions	38
		Aperçu sur les touches de «Fonctions»	38
		• Touche «Marche/arrêt»	38
		• Touche de «Retour»/«Retour point à point»	38
		• Régulateur de la vitesse	38
		• Touche de «L'enfileur automatique»	38
		• Touche programmable «Fin de motif/points d'arrêt»	38
		• Touche «Arrêt de l'aiguille»	39
		• Touche du «Programme automatique de points d'arrêt»	39

• Touche de la «Position du pied-de-biche»	39	Réglages de surveillance	60
• Touche du «Coupe fil automatique»	39	• Surveillance du fil supérieur/inférieur/nouage des fils	60
• Bouton de réglage de la largeur et de la longueur de point (multifonction)	39	Réglages des sons	61
• Touches «Position de l'aiguille»	39	• Sélection du motif de point/de la fonction/du BSR	61
• Arrêt de l'aiguille en haut et touche de «Marche arrière»	39	Réglages de la machine à coudre informatisée	61
• Arrêt de l'aiguille en bas et touche de «Marche arrière»	39	• Sélection de la langue	61
Ecran	40	• Réglages de l'écran	62
• Réglages de l'écran	40	• Calibrer l'écran	62
• Fonctions/affichages externes	40	• Réglages de base	63
• Sélection du menu	40	Nettoyage/mise à jour	64
• Sélection	41	• Calibrer le pied traîneau pour boutonnière no. 3A	64
• Secteur du motif de point	41	• Mise à jour de la machine informatisée de couture et de broderie	64
• Affichage du motif de point	41	• Nettoyer le serre-fil/le capteur de fil	65
Fonctions sur l'écran	42	• Nettoyer le capteur de fil	65
• Aperçu sur les fonctions de couture	42	• Lubrifier la machine informatisée de couture et de broderie	66
• Fonctions de défilement	42	• Position de rangement	66
• Fonctions générales	42	• Régler la montre	66
• Aperçu sur les fonctions des boutonnières	46	Information	67
• Aperçu sur les fonctions des alphabets	47	• Version	67
• Aperçu sur les fonctions du mode combiné	48	• Données du concessionnaire	67
Programme Setup	52	• Données de service	67
• Aperçu sur l'écran «Setup»	52	• Numéro d'identification	68
• Réglages de couture	53	• Mise à niveau	68
• Modifier la tension du fil supérieur	53	Guide	69
• Régler la vitesse de couture	53	• Aperçu sur le guide	69
• Points d'arrêt au début de la couture	53	Conseiller de couture	70
• Programmer les touches des «Fonctions»/le champ des «Fonctions»	54	• Aperçu sur le conseiller de couture	70
• Programme automatique de points d'arrêt	54	• Aperçu sur les techniques/recommandations de couture	70
• Coupe fil automatique	54	• Quitter le conseiller de couture	70
• Relever le pied-de-biche	54	Programme d'aide	71
• Programmer la touche de «Points d'arrêt»	54	• Motif de point	71
• Position en suspens du pied	54	• Fonctions	71
• Coupe fil automatique et points d'arrêt	55	• Quitter le programme d'aide	71
• Programmer la touche de «Couture en marche arrière»	55	Equilibrage	72
• Position du pied avec la fonction de l'arrêt de l'aiguille en bas	55	• Points utilitaires et décoratifs, alphabets	72
• Programmer la pédale	56	• Points utilitaires et décoratifs	72
• Programmer des points d'arrêt	56	• Corrections	72
• Coupe fil automatique	56	• Motif d'avancement transversal	72
• Relever le pied-de-biche	56	• Corriger en longueur	73
Réglages de broderie	57	• Corriger la diagonale	73
• Centrer le motif de broderie ou l'ouvrir dans sa position originale	57	• Retour aux réglages de base	73
• Calibrer le cadre de broderie	57	Dualtransport (avancement biface) BERNINA	73
• Epaisseur du tissu	58	• Equilibrage BERNINA Dual Transport (avancement biface)	73
• Fonction retrait du fil marche/arrêt	58	• Retour aux réglages de base	73
• Régler les points d'arrêt	58	Mode eco	74
• Régler la coupe du fil	59	• Enclencher la fonction eco	74
• Changer l'unité de mesure	59	• Déclencher la fonction eco	74
Réglages personnels	60	Points utilitaires	76
• Texte de salutation	60	• Aperçu sur les points utilitaires	76
• Effacer le texte de salutation	60		
• Corrections	60		

Sélectionner le motif de point	78		
• Sélection directe, variante 1	78	• Equilibrage des boutons manuelles de lingerie	99
• Sélection directe, variante 2	78	• Equilibrage avec le compteur de points de boutonnière	99
• Sélection par le numéro de point	78	• Effacer l'équilibrage	99
• Interruption	78		
Adapter individuellement un motif de point	79	Programmer une boutonnière	100
Mémoire personnelle temporaire	79	Mesurage automatique de la longueur d'une boutonnière de lingerie et stretch	100
Mémoire personnelle (permanente)	80	Automatique avec entrée directe de la longueur	101
Modifier la largeur et la longueur de point	81	Automatique avec mesurage du bouton	101
		Boutonnière automatique à œillet et arrondie	102
Exemples de couture avec des points utilitaires	82	Boutonnière à jour (Heirloom)	104
Point droit	82	Compteur de points de boutonnière	104
Triple point droit	82	Boutonnière programmée dans la mémoire à long terme	105
Triple zigzag	83	Boutonnière manuelle en 7 ou 5 étapes	107
Fermeture à glissière	84		
Reprisage manuel	85	Programme de couture de bouton	108
Reprisage automatique	86	Programme d'œillet	109
Reprisage renforcé automatique	87		
Programme de reprisage renforcé	87	Points décoratifs	110
Surfiler le rebord d'un tissu	88	Aperçu sur les points décoratifs	110
Double surjet	88	Application	110
Surpiqûre des rebords	89	Tapering	111
Ourllet invisible	90	• Modifier l'angle	111
Ourllet visible	90	• Fonctions Tapering	112
Programme de points d'arrêt	91	Designer de points	114
Point de bâti	91	Fonctions du designer de point	114
Couture plate d'assemblage	92	Créer/modifier un motif de point	116
Equilibrer les couches de tissus	93	• Ouvrir le designer de point	116
Couture des coins	93	• Créer le motif de point avec les lignes d'aide	116
		• Créer le motif de point avec les points de la grille	116
Boutonnères	94	• Dessin à mains libres	116
Aperçu sur les boutons manuelles	94	• Sélectionner et déplacer des points isolés	117
Important	96	• Déplacer plusieurs points	117
• Tracer les repères des boutons manuelles	96	• Ajouter un point	117
• Tracer les repères des boutons automatiques	96	• Dupliquer	117
• Marquer la boutonnière à œillet	96	• Inverser la suite des points	118
• Essai de couture	96	• Coudre un motif de point	118
• Modifier la largeur de la chenille	96		
• Modifier la longueur de point	96	Exemples de couture avec des points décoratifs	119
Garniture	97	Point de croix	119
Ganse	98	Nervures	120
• Ganse idéale	98	Couture avec le fil de canette	122
• Ganse avec le pied traîneau pour boutonnière no. 3A	98		
• Ganse avec le pied pour boutonnière no. 3C (accessoire en option)	98	Points quilt	123
• Fixer la ganse	98	Aperçu sur les points quilt	123
• Fendre la boutonnière avec le découd-vite	98		
• Fendre la boutonnière avec le poinçon (accessoire en option)	98	Exemples de couture avec des points quilt	124
Modifier l'équilibrage	99	Point quilt à la main	124
• Equilibrage de la longueur de la boutonnière	99	Quilt à mains libres	125
• Equilibrage de la longueur des boutons à œillet ou arrondies	99		
• Equilibrage des boutons manuelles à œillet ou arrondies	99	BSR – Régulateur de point BERNINA	126
		Quilter avec le BSR	126

• Fonction BSR	126	Mode combiné	143
• Fonction BSR avec le point droit no. 1	126	Créer des combinaisons de motifs de points	143
• Fonction BSR avec le point zigzag no. 2	126	• Programmer et enregistrer	143
• Entre deux modes BSR	126	Vider le champ d'affichage du motif	144
• Préparation	127	• Effacer motif après motif	144
• Retirer la semelle du pied	127	• Effacer la combinaison	144
• Fixer la semelle du pied-de-biche	127	Aperçu sur la combinaison	144
Fonctions dans le mode BSR	128	Ouvrir une combinaison enregistrée	145
• Arrêt de l'aiguille en bas (standard)	128	Corriger une combinaison de motifs de point	146
• Arrêt de l'aiguille en haut	128	• Ajouter un motif de point	146
• Relever/abaïsser l'aiguille	128	• Modifier un motif de point	146
• Arrêter avec la touche «Marche/arrêt» (seul. mode 1)	128	• Adapter la longueur dans la combinaison	146
• Fonction point d'arrêt (seul. mode 2)	128	• Adapter la largeur dans la combinaison	147
• Quilt à mains libres (seul. mode 2)	128	• Renverser toute une combinaison	147
• Quilt à mains libres avec le mode BSR désactivé	128	• Diviser une combinaison	147
• Activation/désactivation du signal acoustique (bip)	129	• Interrompres la combinaison	147
• Signal acoustique pour le BSR dans le programme Setup	129	• Déplacer un motif isolé d'une combinaison	148
• Signal acoustique pour le BSR sur l'écran «BSR»	129	• Déplacer des éléments d'une combinaison	148
• Démarrage de la fonction BSR	130	• Coudre un motif unique d'une combinaison dans une direction choisie	148
• Déconnecter la fonction BSR avec la touche «Marche/arrêt»	130	• Coudre toute une combinaison dans une direction choisie	148
• Quitter la fonction BSR	130	Combinaison de motifs de points	149
BERNINA Dual Transport (avancement biface)	132	• Ecraser	149
• Assortiment de pieds-de-biche	132	• Effacer	149
• Activer le dualtransport (avancement biface) BERNINA	132	Historique	150
• Désactiver le dualtransport (avancement biface) BERNINA	132	Table des matières - broderie	
Tissus	133	Accessoires de broderie	151
Alphabets	134	Accessoires standards	151
Aperçu sur les alphabets	134	Module de broderie	152
• Lettres	134	Détails	152
• Formation parfaite des points	134	Informations importantes sur la broderie	153
Combiner des lettres	135	Fils de broderie	153
• Sélectionner la lettre suivante	135	Fil de canette	153
• Grand aperçu de l'écran	135	Sélection du motif de broderie	154
• Correction	135	Essai de point	154
Corriger une combinaison	136	Agrandir/réduire un motif de broderie	154
• Ajouter des lettres	136	Choix du format du fichier de broderie	154
• Effacer des lettres	136	Genres de points	155
Alphabet avec les fonctions	136	• Points de fond	155
• Sélectionner les minuscules	136	• Point feuille (point de satin)	155
• Modifier la dimension de la lettre	136	• Point de piqûre	155
Monogramme	137	• Points de raccord	155
• Dimensions des monogrammes	138	Préparation à la broderie	156
• Equilibrage	138	Connecter le module de broderie	156
Programme personnel	139	Pied pour broderie/aiguille pour broderie	156
Régler son écran personnel	139	Plaque à aiguille pour point droit/CutWork	157
Préparer un motif de point	139	Enfilage du fil de canette	157
• Programmer/enregistrer le premier motif de point	139	• Vérifier la position du fil avec le miroir de contrôle	157
• Programmer/enregistrer le deuxième motif de points	140	Remonter le fil de canette	157
• Sélection d'un motif de point dans le programme personnel	140	Cadre de broderie	158
• Ecran personnel	140	• Déterminer le point central	158
Modifier/écraser un motif de point	141		
Effacer le motif de point	142		

• Ouvrir le cadre et dévisser la vis	158	Motif de broderie avec les fonctions	179
• Gabarit de broderie	158	Déplacer un motif de broderie	179
• Tendre le tissu	158	Tourner/pivoter un motif de broderie	179
Non tissé de broderie	159	Modifier la taille du motif de broderie de manière proportionnelle	179
Non tissé de broderie	159	Modifier la taille du motif de broderie sans respecter les proportions	180
Colle en vaporisateur	159	Renverser un motif de broderie	180
Non tissé collant	160	Positionnement exact	180
• Non tissé autocollant	160	Regrouper les motifs de broderie	182
• Non tissé hydrosoluble	160	Modifier l'ordre de la combinaison des motifs de broderie	182
Fonctions	161	Annuler les données saisies	183
Aperçu sur les touches de «Fonctions» de la machine informatisée de broderie	161	Sélection du cadre de broderie	184
• Touche «Marche/arrêt»	161	• Centre du motif	184
• Touche du «Coupe fil automatique»	161	• Lignes d'aide	184
• Touche de la «Position du pied-de-biche»	161	Vérifier le motif de broderie	185
• Touche de «L'enfileur automatique»	161	• Vérifier la dimension du motif de broderie	185
• Régulateur de la vitesse	161	Zoom	186
• Bouton de réglage de la largeur et de la longueur de point	161	• Déplacer un motif de broderie	186
Aperçu de l'écran	162	Dimension du motif et durée de la broderie	186
Entrée dans le mode de broderie	162	Broderie de bordures	187
Guide de broderie	163	• Augmenter/réduire le nombre de motifs de broderie	187
Aperçu sur le guide de broderie	163	• Augmenter/réduire l'écart entre les motifs de broderie	187
Aperçu sur les tissus	163	• Adapter le motif de broderie à la dimension du cadre	187
Aperçu sur les techniques/recommandations de broderie	163	Broder avec le bras libre	189
Alphabet brodé	164	Disposition des motifs	190
Motifs de broderie BERNINA	166	• Sélectionner la forme	190
Motif de couture	166	• Augmenter/réduire le nombre de motifs de broderie	190
Motif personnel de broderie	167	• Modifier la dimension de la forme	190
Motif de broderie d'une clé USB	167	• Tourner/pivoter un motif de broderie	191
«Edit»-Display	168	• Renverser un motif de broderie	191
Ecran «Edit»	168	• Broder un motif de broderie	191
Aperçu de l'écran «Edit»	170	• Fermer l'écran «Placement du motif»	191
Fonctions de défilement	170	Combinaisons	192
Fonctions générales	170	Créer une combinaison	192
Aperçu sur le menu de broderie	174	• Ajouter un motif de broderie	192
Aperçu sur le menu de sélection	175	• Dupliquer le motif de broderie existant	192
Aperçu sur l'écran des couleurs	176	• Dupliquer une combinaison existante	192
Motif de broderie	177	Lettres	193
Sélectionner le motif de broderie	177	• Assembler	193
Alphabets	177	• Positionner	193
• Sélectionner l'alphabet	177	• Lettres sur plusieurs lignes	193
• Créer et corriger des lettres	177	Lettres et motifs de broderie	194
• Effacer un texte	177	• Assembler	194
• Corrections	177	• Adapter le texte au motif de broderie	194
Motifs de broderie BERNINA	178	• Modifier une écriture/des lettres	194
• Aperçu sur les motifs de broderie	178	• Effacer des motifs de broderie/des lettres/des textes	194
Motif de couture	178	Modifier les caractéristiques du motif de broderie	195
• Aperçu sur le motif de couture	178		
Motif personnel de broderie	178		
• Aperçu sur les motifs de broderie	178		

Explication des signes



DANGER!

Risques de blessures!
A observer absolument!

ATTENTION!

Risques de dommages!
A observer absolument!



Astuces!

Navigation

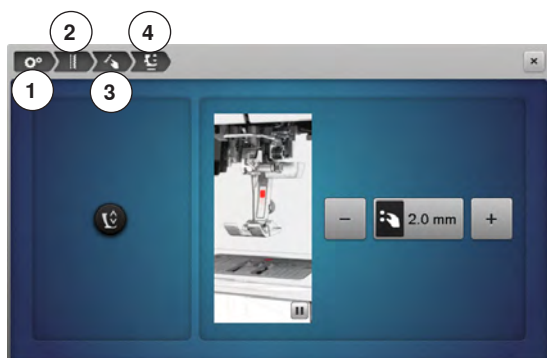

- 1 Le programme Setup est sélectionné
 - 2 Les réglages de couture sont sélectionnés
 - 3 Programmer les touches des «Fonctions»/le champ des «Fonctions» est sélectionné
 - 4 Programmer la position en suspens du pied est sélectionné
- La sélection des champs correspondants (dans cet exemple 1-3) permet d'ouvrir l'écran souhaité

Formater la clé USB

Les clés USB doivent être avant leur premier usage enfichées dans le slot du PC, puis formatées sur FAT 32.

Sous réserve légale

Afin de servir notre clientèle au mieux de nos compétences, nous nous réservons le droit d'apporter des améliorations au produit, à son équipement et ses accessoires sans avertissement préalable. Les accessoires peuvent être modifiés selon les pays.

Accessoires de couture

Accessoires standards



- 1 Levier de genou
- 2 Pédale
- 3 Housse de protection
- 4 Coffret d'accessoires
- 5 Câble réseau
- 6 Butée pour la table rallonge
- 7 Plaque à aiguille pour point droit/CutWork
- 8 Table rallonge



- 9 Canettes (dont une dans la machine informatisée)
- 10 Guide réglable
- 11 Enfileur (canette)
- 12 Pincette
- 13 2 filets
- 14 Dispositif pour nervures
- 15 Tournevis gris
- 16 Adaptateur pour le support de loupes
- 17 Stylo pour l'écran tactile
- 18 Découvit
- 19 Pinceau
- 20 Outil multifonctions
- 21 Aide d'enfilage
- 22 Petit disque de déroulement du fil
- 23 Support pour grandes bobines, cônes
- 24 Equilibrage de la hauteur
- 25 Assortiment d'aiguilles 130/705H
- 26 Lubrifiant
- 27 Miroir de contrôle
- 28 Clé USB
- 29 Outil de nettoyage du crochet
- 30 Unité de déviation de fil et de lubrification

Pieds-de-biche

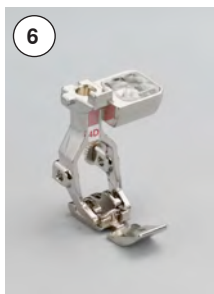
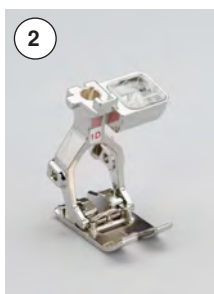

- 1 No. 1C Pied pour points en marche arrière
- 2 No. 1D Pied pour points en marche arrière
- 3 No. 2A Pied pour surjet
- 4 No. 3A Pied traîneau automatique pour boutonnière

- 5 No. 3C Pied pour boutonnière
- 6 No. 4D Pied pour fermeture à glissière
- 7 No. 5 Pied pour points invisibles
- 8 No. 18 Pied pour boutons

- 9 No. 20C Pied ouvert pour broderie
- 10 No. 40C Pied d'avancement transversal
- 11 No. 42 Pied BSR

- 12 No. 26 Pied pour la broderie



Plus d'accessoires sous
www.bernina.com

Placement libre du coffret d'accessoires



- Rabattre les deux pieds pivotants jusqu'à ce qu'ils s'encliquettent

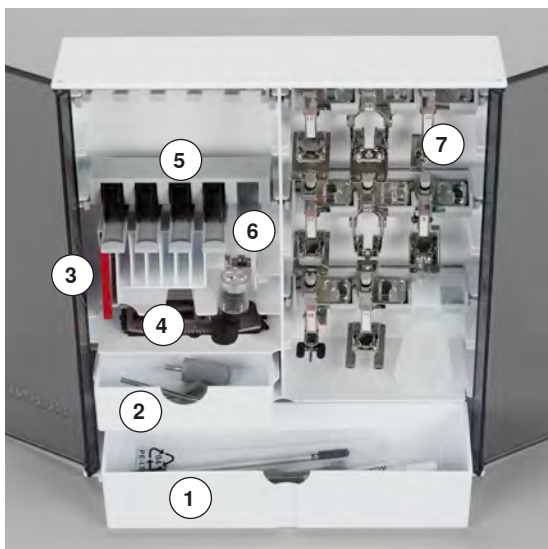

Exemple de rangement

Rangement

Le coffret est équipé d'un grand tiroir 1, d'un petit tiroir 2 et de broches pour les canettes 5 et les pieds-de-biche 7.

- Retirer la canette = presser légèrement la touche à ressort 6
- Le pied traîneau pour boutonnière no. 3A se range dans le casier 4
- Ranger l'assortiment d'aiguilles livrées dans le compartiment 3

Canette

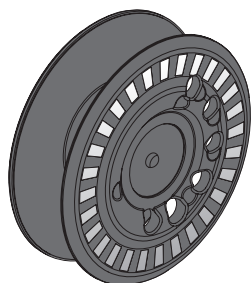

ATTENTION!

Manier les canettes avec soin. Les surfaces blanches du capteur doivent être propres et ne présenter aucune rayure pour garantir un fonctionnement parfait de la surveillance du fil de canette. Ranger les canettes dans les compartiments du coffret d'accessoires prévus à cet effet.

La canette B 880 PLUS, une exclusivité de BERNINA, peut contenir jusqu'à 40% de fil en plus. Si la canette est mal placée, un message d'erreur s'affiche.



La présélection permet de remplir la canette à 25%, 50% ou 100%.

Aperçu sur la machine à coudre informatisée

Vue de face



Détails

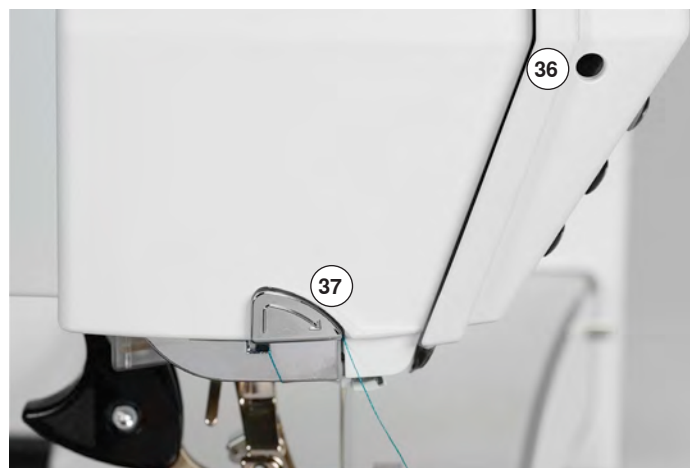
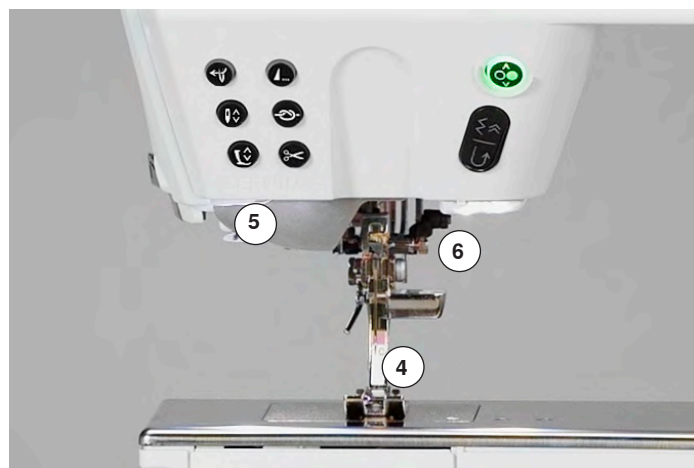



- 1 Couvercle à charnière
- 2 Plaque à aiguille
- 3 Raccordement pour accessoires spéciaux
- 4 Pied-de-biche
- 5 Eclairage LED
- 6 Porte-aiguille
- 7 Touche de «Marche arrière»
- 8 Touche «Marche/arrêt»
- 9 Touche du «Coupe fil automatique»
- 10 Touche du «Pied-de-biche»
- 11 Touche de «Points d'arrêt»
- 12 Touche «Arrêt de l'aiguille»
- 13 Touche de «Fin de motif»
- 14 Touche de «L'enfileur automatique»
- 15 Régulateur de la vitesse
- 16 Ecran
- 17 Poignée
- 18 Touches de support de couture
 - Touche «Home»
 - Touche «Setup»
 - Touche «Guide»
 - Touche du «Conseiller de couture»
 - Touche «Aide»
 - Touche «Eco»
 - Touche «clr» (clear/annuler)
- 19 Bouton de la largeur de point
- 20 Bouton de la longueur de point
- 21 Touches «Position de l'aiguille»
- 22 Support aimanté pour le stylo de l'écran tactile
- 23 Dévidoir
- 24 Coupe fil pour la canette
- 25 Fente d'enfilage
- 26 Prétension de la canette
- 27 Support triple de bobine
- 28 Télescope
- 29 Volant
- 30 Connexion USB
- 31 Connexion PC
- 32 Raccordement de la pédale
- 33 Interrupteur principal marche «I»/arrêt «0»
- 34 Connexion pour le câble de réseau
- 35 Fente d'aération
- 36 Connexion pour le support de loupes (accessoire en option)
- 37 Coupe fil sur le bâti
- 38 Raccordement pour accessoires spéciaux
- 39 Connexion BSR
- 40 Dualtransport (avancement biface) BERNINA
- 41 Trou pour fixer l'anneau à reprendre
- 42 Raccordement pour la table rallonge
- 43 Raccordement pour le levier de genou



Informations importantes

Fils

Choisir un fil adapté au tissu et au genre de l'ouvrage. Des résultats de couture satisfaisants dépendent de la qualité du fil, de l'aiguille et du tissu. Il est recommandé d'utiliser des produits de marque.

Fils en coton

- Le coton est une fibre naturelle et ce fil sera utilisé pour la couture des tissus en coton
- Quand le fil est en coton mercerisé, il se caractérise par sa brillance discrète et reste stable au lavage

Fils en polyester

- Les fils en polyester sont particulièrement solides et ne se décolorent pas
- Les fils en polyester sont plus élastiques que ceux en coton et sont particulièrement appréciés pour les coutures élastiques

Fils de rayonne/viscose

- Les fils de rayonne/viscose possèdent les caractéristiques d'une fibre naturelle, mais sont plus brillants
- Les fils de rayonne/viscose sont particulièrement appréciés pour la couture de points décoratifs aux jolis reflets satinés

Aiguille, fil et tissu

ATTENTION!

Contrôler l'état de l'aiguille.

Règle d'or: changer l'aiguille avant chaque projet de couture.

Une aiguille défectueuse abîme le tissu et la machine à coudre informatisée.

L'aiguille et le fil doivent être choisis avec soin et être compatibles.

Le choix adéquat de l'aiguille et du fil déterminera la qualité du résultat de couture. Le poids du tissu détermine donc l'épaisseur du fil et de l'aiguille ainsi que la forme de sa pointe.

Aiguille/fil

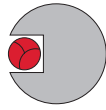

Bon rapport fil/aiguille

Le fil glisse le long de l'aiguille, la couture est parfaite.



Fil à coudre trop fin ou aiguille trop épaisse

Le fil laisse trop de jeu, la couture est entravée (points irréguliers, cassure du fil).

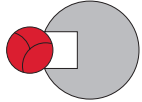

Fil à coudre trop épais ou aiguille trop fine

Le fil frotte dans le chas et risque de se coincer. Risque de cassure de fil.



Directives

Tissu et fil

Epaisseur d'aiguille

Tissus fins:

fils fins (fil pour le reprisage, fil de broderie)

70-75

Tissus moyennement épais:

fils de couture

80-90

Tissus épais:

fils de couture (fil quilt, de surpiqûre)

100, 110, 120

130/705 H-S/70

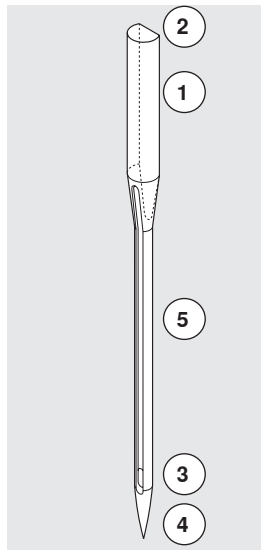

1 **130** Longueur de la tige

2 **705** Tête arrondie

3 **H** Tige creuse

4 **S** Pointe (ici pointe ronde moyenne)

5 **70** Epaisseur de la tige de l'aiguille 0.7 mm

Aperçu sur les aiguilles

Universel

130/705 H/60-100



Pointe normale, peu arrondie

Pour presque tous les tissus synthétiques et naturels (tissé et mailles)

Métafil

130/705 H-MET/75-80 ou H-SUK/90-100

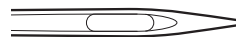

Grand chas

Projets de couture avec fils métalliques

Jersey/stretch

130/705 H-S, H-SES, H-SUK/70-90



Pointe ronde

Jersey, tricot, tissus à mailles et stretch

Cordonnet

130/705 H-N/80-100

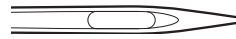

Petite pointe ronde, long chas

Surpiqûre avec fil épais

Cuir

130/705 H-LL, H-LR/90-100



Pointe tranchante

Tous les cuirs, vinyle, similicuir, plastique, feuilles

Aiguille tranchante (ourlets à jour)

130/705 HO/100-120

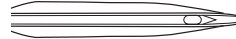

Aiguille large (ailes plates)

Ourlet à jour

Jeans

130/705 H-J/80-110



Pointe très fine

Tissus épais, jeans, toile de voile, vêtements de travail

Aiguille jumelée, ourlet à jour

130/705 H-ZWI-HO/100



Effets spéciaux de la broderie à jour

Microtex

130/705 H-M/60-90



Pointe ultrafine

Tissus en microfibres et soie

Aiguille jumelée

130/705 H-ZWI/70-100



Ecarts: 1.0/1.6/2.0/2.5/3.0/4.0/6.0/8.0

Ourlet visible sur les tissus élastiques; nervures, coutures décoratives

Quilt

130/705 H-Q/75-90



Pointe fine

Travaux de piqûre et surpiqûre

Aiguille triple

130/705 H-DRI/80



Ecart: 3.0

Ourlet visible sur les tissus élastiques; coutures décoratives

Broderie

130/705 H-SUK/70-90

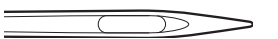

Grand chas, pointe légèrement arrondie

Travaux de broderie sur tous les tissus naturels et synthétiques

Préparation à la couture

Pile

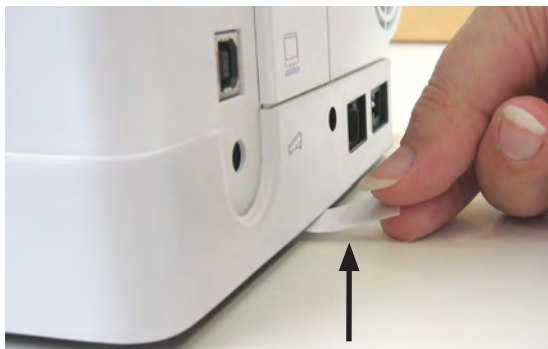

- Avant la mise en marche de la machine à coudre informatisée, retirer l'autocollant de protection de la pile

Interrupteur principal/raccordement de câble



1 Interrupteur principal
L'interrupteur principal permet d'allumer et d'éteindre la machine à coudre informatisée ainsi que l'éclairage.

- 1 La machine est sous tension
- 0 La machine est éteinte
- 2 Connexion pour le câble de réseau
- 3 Raccordement de la pédale
- 4 Connexion PC
- 5 Connexion USB

Support aimanté pour le stylo de l'écran tactile



Le stylo de l'écran tactile peut être rangé de manière pratique et sûre sur les 2 aimants 1

Pédale



Connecter la pédale à la machine

- Dérouler le câble
- Enficher la prise du câble dans le raccordement **1** prévu à cet effet
- Accrocher le câble déroulé dans la longueur souhaitée dans **4** ou **5**



Régler la vitesse de couture

Exercer une pression plus ou moins forte sur la pédale **2** pour régler la vitesse de couture.

Relever/abaisser l'aiguille

- Exercer une pression avec le talon **3** sur la pédale
- ▶ L'aiguille se relève ou s'abaisse

D'autres fonctions de pression du talon peuvent être programmées dans le programme Setup.

Retirer la pédale

- Enrouler le câble sur l'arrière
- Enficher la prise du câble dans **6**

Table rallonge

La table rallonge agrandit la surface de travail.

Fixer la table rallonge

- Tourner le volant ou appuyer sur la touche «Arrêt de l'aiguille en bas/en haut» (voir la page 15)
- ▶ Relever l'aiguille
- Appuyer sur la touche «Position du pied-de-biche»
- ▶ Relever le pied-de-biche
- Pousser la table rallonge vers la droite par-dessus le bras libre et encliqueter



ATTENTION!

Retirer la table rallonge que lorsque le couvercle est fermé.

Retirer la table rallonge

- Relever l'aiguille et le pied
- Appuyer le bouton **1** vers le bas
- Repousser la table rallonge vers la gauche



Butée

- Appuyer sur la touche de déverrouillage et insérer dans le passage de la table rallonge depuis la droite ou la gauche
- Peut être déplacé sur toute la longueur de la table.

Levier de genou

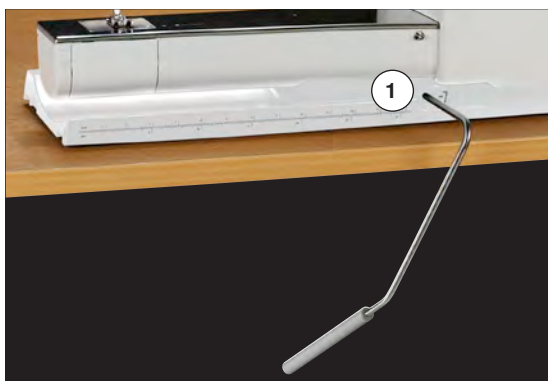

Relever/abaisser le pied-de-biche avec le levier de genou.

Placer le levier de genou

- Fixer le levier de genou dans l'ouverture 1

Relever/abaisser le pied-de-biche

- Repousser du genou le levier de genou vers la droite
- Il doit pouvoir être parfaitement commandé avec le genou en position assise
- ▶ Le pied-de-biche se relève et la griffe s'escamote simultanément. La tension du fil se relâche
- ▶ Après le premier point cousu, la griffe d'entraînement revient dans sa position normale



La position latérale du levier de genou peut être adaptée par le concessionnaire BERNINA.

Triple support de bobine pivotant

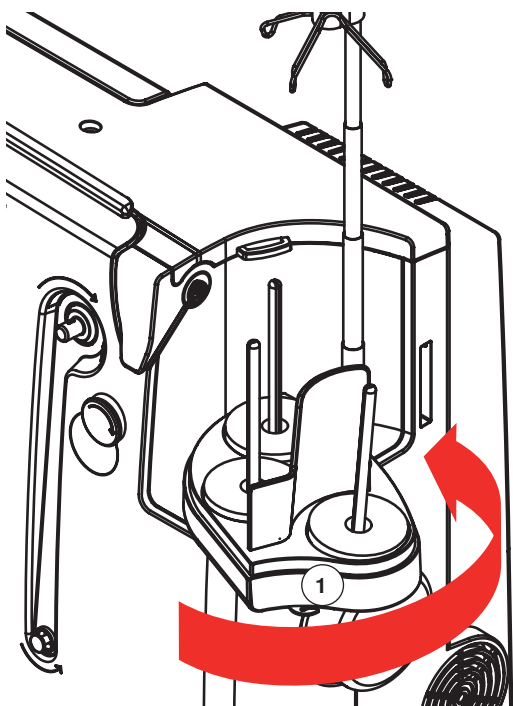

- Repousser le couvercle du support de bobine verticalement vers le haut et retirer
- Retirer la barre télescopique et veiller à ce que tous les éléments soient correctement encliquetés
- Pivoter le support de bobine vers la droite jusqu'à ce qu'il s'encliquette
- ▶ On obtient ainsi une vue dégagée et un accès facilité aux bobines
- ▶ L'œillet 1 est utilisé pour le bobinage

Embobiner la canette

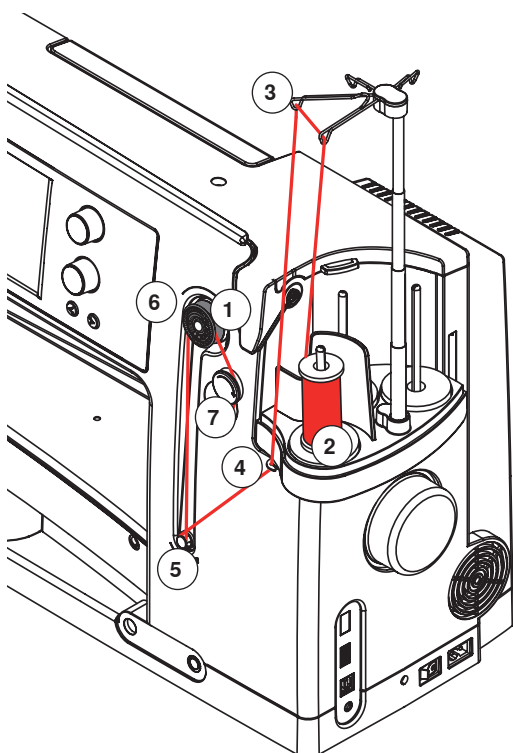

Préparation

- Enclencher l'interrupteur principal
- Fixer la canette vide sur l'élément de bobinage 1, repère blanc tourné vers l'avant
- ▶ L'écran de bobinage s'ouvre
- ▶ Le système reconnaît le degré de bobinage qui s'affiche sur la barre au-dessus de la sélection de remplissage de la canette
- Fixer la bobine de fil sur le support avant 2 et accrocher le fil dans les deux œillets correspondants de la barre télescopique 3

Embobiner la canette

- Tenir les fils avec les deux mains, guider dans le guide fil près du disque 4 et en direction de la flèche autour de la prétension 5
- Entourer une à deux fois les fils en direction de la flèche autour de la canette vide 6 et guider le reste du fil en direction de la flèche par-dessus le coupe fil 7 et couper
- Sélectionner le remplissage de la canette - standard = 100%
- Appuyer sur le champ vert de «Démarrage» 8
- Régler la vitesse de bobinage avec les champs «+» ou «-» ou avec le bouton de réglage de la largeur ou de la longueur de point
- ▶ Arrêter le bobinage dès que le remplissage choisi est atteint
- Retirer la canette et passer le fil par-dessus le coupe fil
- ▶ L'écran se referme



- Appuyer sur le champ «i» sur l'écran de bobinage
- ▶ Une animation sur le bobinage du fil de canette s'affiche

Mode manuel

- Appuyer sur le champ «man»
- ▶ Le bobinage s'effectue aussi longtemps que l'on appuie sur le champ de «Démarrage»



Interrompre le bobinage de la canette

- Appuyer sur le champ de «Démarrage» 8 pour interrompre le bobinage pendant celui-ci et appuyer sur le champ de «Fermeture» en haut à droite sur l'écran pour refermer l'écran

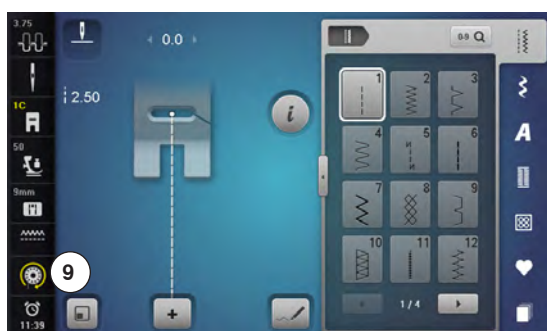

Poursuivre le bobinage

- Appuyer sur le champ de la «Canette» 9
- ▶ L'écran de bobinage s'ouvre
- Appuyer sur le champ «Démarrage»
- ▶ Le bobinage se poursuit



Le bobinage de la canette peut s'effectuer pendant la broderie, mais il est toutefois conseillé de réduire la vitesse de bobinage.

Changer la canette

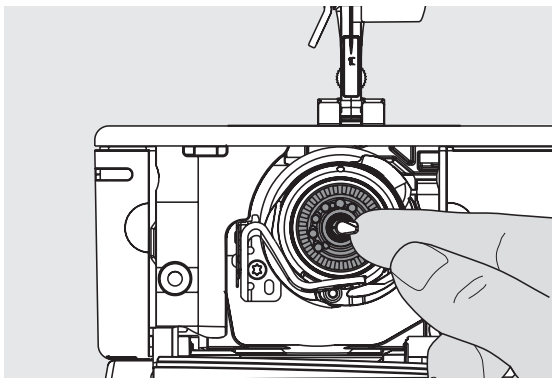

ATTENTION!

Ne retirer la canette que lorsque le crochet est en position finale (position d'enfilage).

Retirer le boîtier de canette

- Ouvrir le couvercle
- ▶ Le crochet pivote vers l'avant
- Repousser vers la gauche la clenchette du crochet
- La canette se déplace vers l'avant et peut être retirée

Placer la canette

- Glisser la canette, repère tourné vers l'avant, dans le crochet et repousser vers l'arrière jusqu'à ce que la clenchette s'encliquette et que la canette soit en place

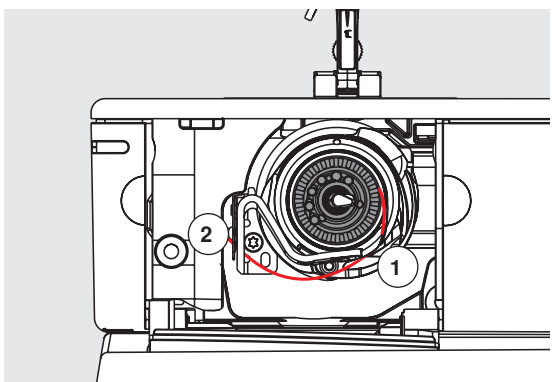

Enfilage du fil de canette

- Tirer le fil dans la rainure 1 et le faire glisser à gauche sous le ressort

Coupe fil inférieur

- Passer le fil par-dessus le coupe fil 2 et couper



Vérifier la position du fil avec le miroir de contrôle

- Après l'enfilage, maintenir le miroir comme illustré sous le crochet basculé
- ▶ Position du fil de canette enfilé pour la couture
- Refermer lentement le couvercle à charnière
- ▶ Le crochet pivote vers l'arrière

Enfilage du fil supérieur

ATTENTION!

Ne jamais commencer la couture avant qu'un tissu soit posé sur la plaque à aiguille.

La machine informatisée de couture et de broderie doit être sous tension pendant le processus d'enfilage.

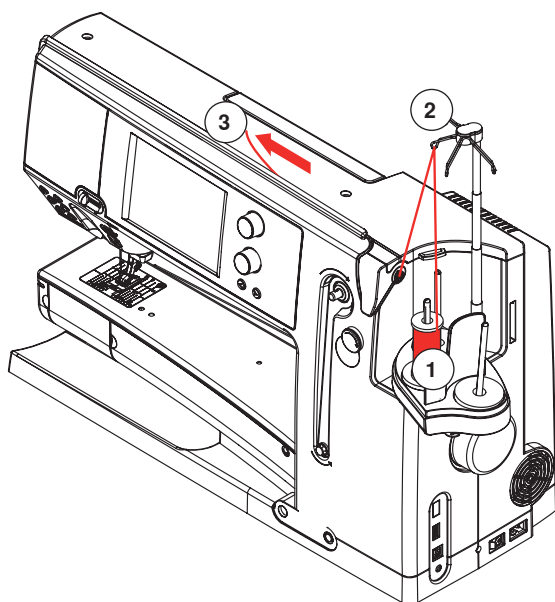

Automatique

- Placer une bobine sur la tige du milieu ou arrière du support de bobine 1
- Suspendre les fils dans les œillets 2 correspondants de la barre télescopique
- Tenir avec les deux mains et guider dans la fente d'enfilage 3 de la machine à coudre informatisée jusque...

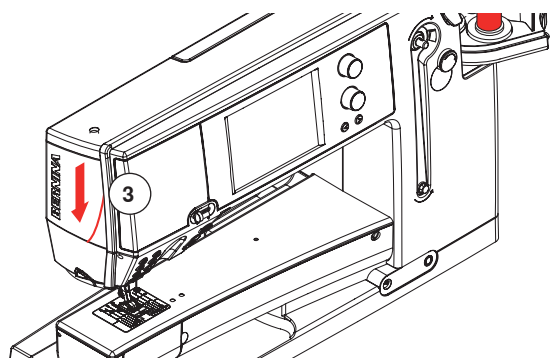

- ... dans le guide fil du support d'aiguille 4
- Puis guider vers la gauche dans le serre-fil 5 et d'arrière en avant par-dessus le coupe fil 6
- Appuyer sur la touche de «L'enfileur automatique»
- ▶ Un message ainsi qu'une animation s'affichent
- ▶ Pendant l'enfilage, la touche «Marche/arrêt» est rouge
- ▶ Si le fil est correctement enfilé, la touche «Marche/arrêt» est verte

Manuel

- Suivre les directives des cinq premiers points mentionnés plus haut
- Appuyer sur le champ de «L'enfileur manuel» sur l'écran
- Appuyer sur la touche de «L'enfileur automatique», puis enfiler manuellement le fil dans l'aiguille



- Placer le filet sur la bobine si le fil employé est très lisse
- Choisir le grand filet pour les grandes bobines et le petit filet pour les petites bobines
- Le fil se déroule ainsi régulièrement et ne peut pas s'enchevêtrer
- Avant de commencer la couture, glisser le ou les fils sous le pied vers l'arrière

Changer l'aiguille

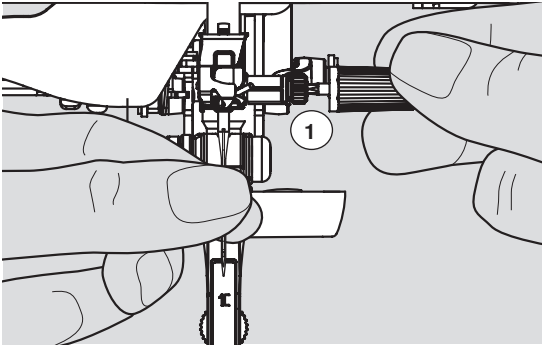

Retirer l'aiguille

- Relever l'aiguille
- Abaisser ou retirer le pied-de-biche (voir les pages 27 et 39)
- Régler le commutateur principal sur «0»
- Desserrer la vis 1 avec le tournevis gris
- Tirer l'aiguille vers le bas

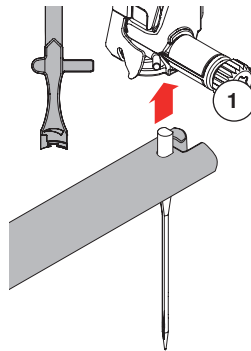

Placer l'aiguille

- Placer le côté plat du talon vers l'arrière
- Glisser l'aiguille dans l'outil multifonctions et repousser vers le haut jusqu'à la butée
- Revisser la vis 1 avec le tournevis gris

Enfiler une aiguille jumelée/triple

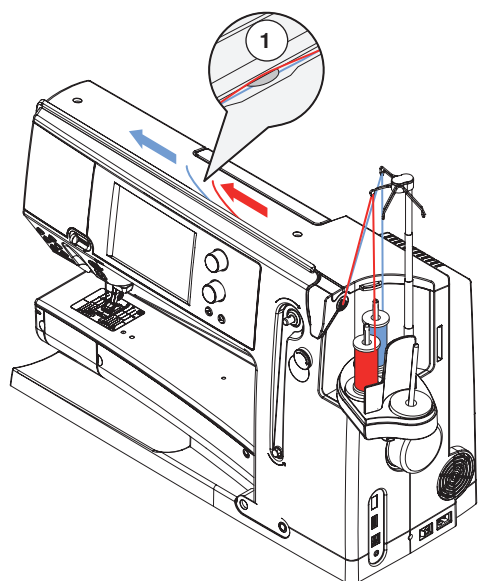

Enfiler une aiguille jumelée

- Appuyer sur le champ «Programme de sécurité»
- Appuyer sur le champ correspondant de l'aiguille sur l'écran du «Programme de sécurité»
- Fermer l'écran du «Programme de sécurité»
- Placer une bobine sur la tige du milieu et arrière du support et suspendre les fils dans les œillets correspondants de la barre télescopique
- Enfiler les deux fils ensemble dans l'ouverture d'enfilage, le fil du support de bobine arrière derrière et le fil du support de bobine du milieu devant le disque de tension du fil 1, puis suspendre dans l'œillet du fil du support d'aiguille
- Appuyer sur le champ de «L'enfileur manuel», puis sur la touche de «L'enfilage»
- Enfiler un fil dans l'aiguille de droite et un fil dans l'aiguille de gauche en servant de l'aide d'enfilage

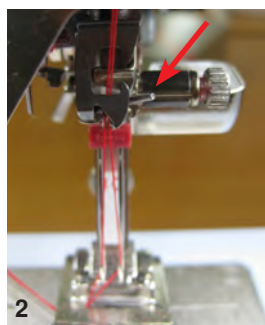

Travaux avec une aiguille jumelée

La meilleure qualité de couture est obtenue en suivant les mesures suivantes: Le fil supérieur doit être guidé séparé dans l'œillet du support d'aiguille.

- Enfiler le premier fil normalement derrière le fil en acier (flèche rouge) et le deuxième fil devant le fil en acier (ill. 2)
- La vitesse de couture optimale est d'environ 350-500 tours/minute selon la position correspondante du régulateur du curseur (ill. 3)
- Les fils ne doivent pas s'enrouler après le levier de fil. Le couvercle peut être retiré pour améliorer la vue

En principe:

- Changer l'aiguille avant chaque projet de couture

Les aiguilles s'usent et perdent peu à peu leurs propriétés à l'usage. Une première usure est visible après à peine 1.5 heures de couture. Des problèmes comme une cassure de fil, la formation de boucles et une réduction de la qualité de point surviennent après 8 heures.

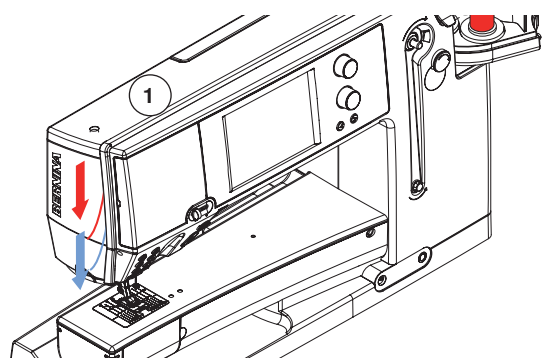

Aiguille triple

- Appuyer sur le champ «Programme de sécurité»
- Appuyer sur le champ de l'aiguille triple sur l'écran du «Programme de sécurité»
- Placer une bobine sur chaque tige du support et suspendre les fils dans les œillets correspondants de la barre télescopique
- Enfiler comme d'habitude : le fil du support de bobine arrière et du milieu dans la fente d'enfilage derrière le disque de tension du fil et le support de bobine avant devant le disque de tension du fil 1

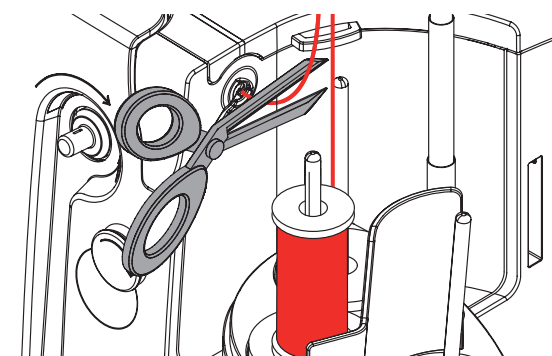

Changer le fil

- Découper le fil enfilé avant la prétension et tirer **vers l'avant** près de l'aiguille hors de la machine à coudre informatisée

Changer le pied

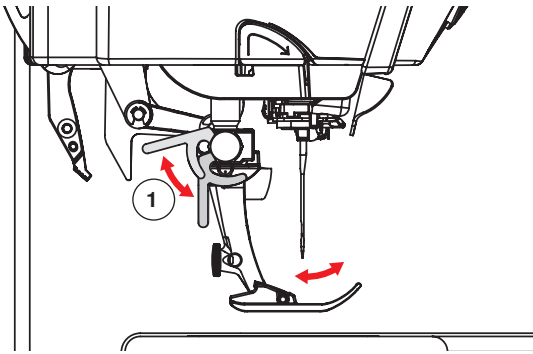

Retirer le pied-de-biche

- Relever l'aiguille et le pied
- Régler le commutateur principal sur «0»
- Relever le levier de fixation 1
- Retirer le pied vers le bas

Fixer le pied

- Glisser le pied dans le support depuis le bas
- Abaisser le levier de fixation 1

Plaque à aiguille

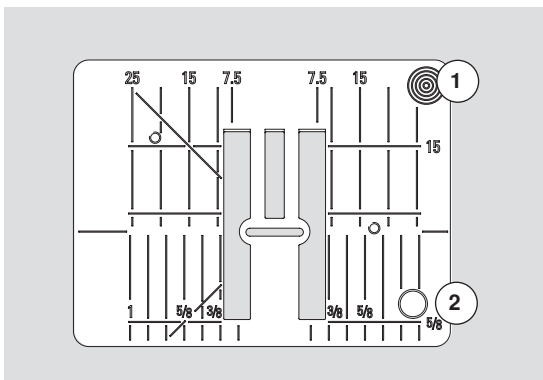

9 mm

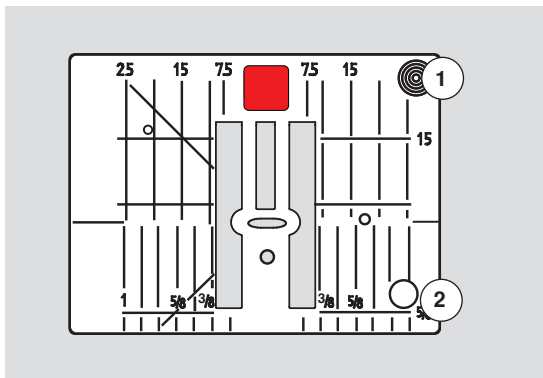

5.5 mm (accessoire en option)

Repères sur la plaque à aiguille

- Des repères en longueur, en travers et en diagonale sont gravés sur la plaque à aiguille en **mm** et **pouces**
- Les repères sont utiles et facilitent une couture précise, par exemple, celle des surpiqûres
- Les repères en travers sont utiles pour coudre des boutonnières, des coins, etc.
- Les repères en diagonale sont utiles pour les travaux de quilt
- L'aiguille pique à la position «0» (= aiguille au milieu)
- Les repères longitudinaux indiquent la distance de l'aiguille au repère
- Les mesures sont indiquées à droite et à gauche et indiquent la position de l'aiguille au milieu

Retirer la plaque à aiguille

- Relever le pied et l'aiguille
- Interrupteur principal sur «0»
- Appuyer vers le bas sur la plaque à aiguille depuis l'arrière à droite 1 jusqu'à ce qu'elle bascule
- ▶ Retirer la plaque à aiguille

Placer la plaque à aiguille

- Poser la plaque à aiguille par-dessus l'ouverture 2 et appuyer vers le bas jusqu'à ce qu'elle s'encliquette



Changer la plaque à aiguille

A chaque changement de la plaque à aiguille, les réglages correspondants doivent être entrepris dans le programme de sécurité. Voir la page 32.

Unité de déviation de fil et de lubrification

ATTENTION!

Le fluide siliconé NE DOIT QU'ÊTRE UTILISÉ POUR la lubrification du fil et non pas pour celle du crochet!

En tant qu'œillet de déviation (ill. 1)

Pour contrôler le déroulement fluide du fil dans la prétension sans unité de lubrification, par ex., pour les fils qui se torsadent facilement.

En tant qu'unité de lubrification du fil (ill. 2)

L'utilisation de l'unité de lubrification est recommandée, par exemple, pour les fils qui présentent une grande résistance à la friction comme les fils métalliques ou les fils torsadés lâches, etc. Grâce au fluide siliconé, le glissement du fil est fortement amélioré et facilite une couture fluide.

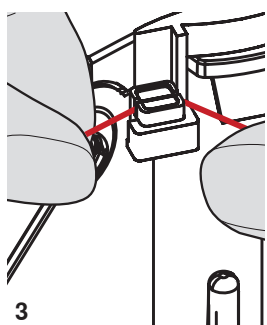
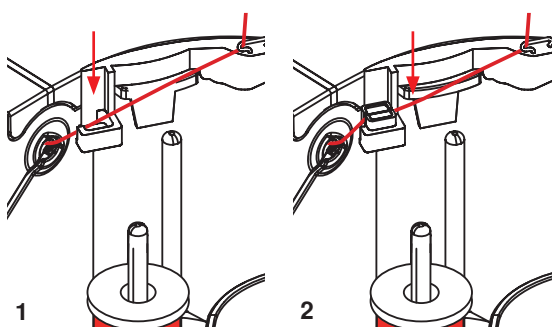

Montage

- Glisser l'unité dans le support du couvercle du support de fil et appuyer verticalement vers le bas (ill. 1)
- Placer l'unité de lubrification dans le support à gauche de l'unité. Veiller à ce que les ouvertures pour les fils se trouvent à gauche et à droite du support (ill. 2)
- Imbiber et bien humidifier la feutrine avec le fluide siliconé
- Placer une bobine sur la tige du milieu et arrière du support de bobine et suspendre les fils dans les œillets correspondants de la barre télescopique, puis accrocher l'œillet de déviation de l'unité de lubrification
- Tenir le fil avec les deux mains, puis le glisser dans la fente de la feutrine, l'appuyer vers le bas pour qu'il soit parfaitement maintenu pendant la couture (ill. 3)
- Terminer l'enfilage comme d'habitude
- Veiller à ce que la feutrine soit toujours légèrement humide. L'humecter de temps en temps avec le fluide siliconé

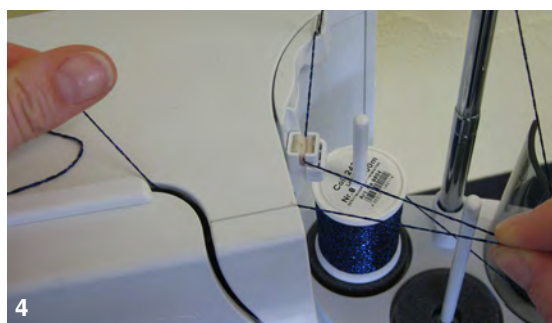

En raison de la résistance du déroulement radial du fil, il faut tirer un peu plus de fil de la bobine. Ce supplément de fil garantit un enfilage automatique correct (ill. 4).

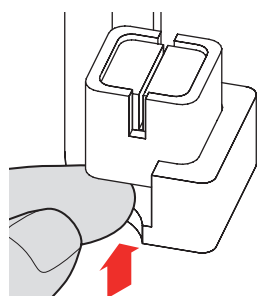

Lors de l'utilisation de l'œillet de déviation, l'unité de lubrification doit être retirée. Retirer donc l'unité de la machine à coudre informatisée.

- Appuyer le coin qui dépasse de l'unité de lubrification vers le haut et retirer
- Fixer de nouveau l'unité sur la machine à coudre informatisée, y compris l'œillet de déviation de l'unité, et enfilez les fils comme d'habitude (ill. 2)

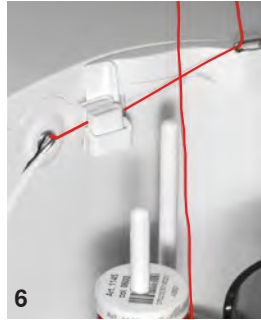
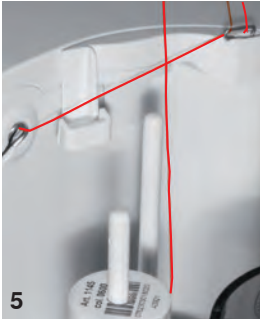

ATTENTION!

Un disque de mousse tournant **DOIT** être fixé sur la bobine.

Nombreuses applications auxiliaires

- Déroulement du fil vertical (sans ou avec une unité de lubrification) à partir du support de bobine courant ou du multi-support de bobine optionnel (ill. 5-7)
- Déroulement radial du fil (avec ou sans unité de lubrification) (ill. 8)
- En raison de la résistance du déroulement radial du fil, il faut tirer un peu plus de fil de la bobine (ill. 9). Ce supplément de fil garantit un enfilage automatique correct



Œillet du fil



Application:

Remplacer de préférence sur la tige du support de bobine arrière le disque en mousse courant par le disque en mousse tournant (reconnaisable à l'intérieur en plastique blanc).

Application

Le déroulement du fil s'effectue de manière fluide et l'enrouleur de la bobine ne peut pas tomber avec, par ex., des fils métalliques.

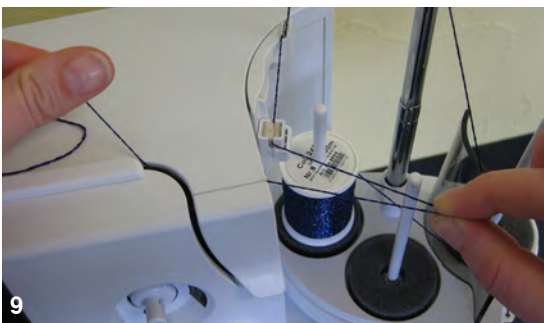

- Placer une bobine sur la tige du support de bobine, guider le fil au travers de l'œillet du fil et le suspendre dans l'œillet du milieu de la barre télescopique. Terminer l'enfilage comme d'habitude
- En raison de la résistance du déroulement radial du fil, il faut tirer un peu plus de fil de la bobine. Ce supplément de fil garantit un enfilage automatique correct

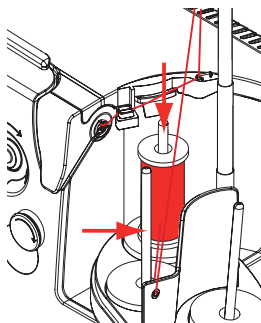

Il est possible d'utiliser les deux tiges du support de tige (voir les flèches), toutefois la position arrière est préférable en raison de son angle de déroulement à niveau. Le support de la position de bobine ne doit pas être utilisé.

Réduire légèrement la tension du fil supérieur (selon le fil utilisé) pour obtenir un meilleur résultat de couture lors d'un déroulement radial du fil.

Tension du fil supérieur



Tension augmentée du fil supérieur = le fil supérieur est davantage tendu, le fil de canette est plus fortement ramené dans le tissu.
Tension diminuée du fil supérieur = le fil supérieur est relâché et pénètre plus fortement dans le tissu.

Le réglage de base de la tension du fil s'effectue automatiquement avec le choix du motif de point.

La tension du fil supérieur est réglée dans les usines BERNINA et testée sur la machine à coudre informatisée. Les fils utilisés, fil supérieur et de canette, sont des fils Metrosene/Seralon 100/2 (maison Mettler, Suisse).

L'utilisation d'autres fils de couture et de broderie peut exiger une modification de la tension du fil supérieur. Il faut donc toujours adapter la tension du fil supérieur au tissu et au motif de point sélectionnés.

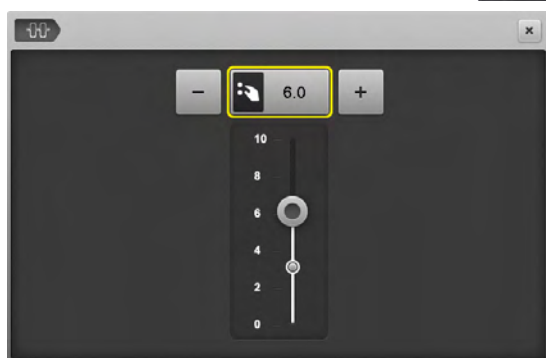

Modifier la tension du fil supérieur

- Appuyer sur le champ «Tension du fil supérieur»
- ▶ La barre blanche de l'échelle et le chiffre dans le champ indiquent les réglages de base
- Soit appuyer sur le champ «+»/«-» ou
- Soit tourner vers la gauche ou vers la droite le bouton de la longueur ou de la largeur de point ou
- Soit déplacer le bouton rond sur l'écran tactile avec le stylo ou le doigt
- ▶ La tension du fil supérieur est augmentée ou réduite
- ▶ La modification de la tension du fil supérieur s'affiche dans le champ encadré de jaune et dans le champ de la «Tension du fil supérieur»
- ▶ Le réglage de base reste affiché (point blanc)
- ▶ La modification de la tension du fil supérieur ne s'applique qu'au point sélectionné



Enregistrer la tension du fil supérieur

- Appuyer sur le champ «Fermer» ou de la «Tension du fil supérieur»
- ▶ Le réglage est enregistré et l'écran se referme

Retour aux réglages de base

- Appuyer sur le champ encadré de jaune
- ▶ Retourne au réglage de base
- Débrancher la machine informatisée
- ▶ Toutes les modifications sont effacées

Tension du fil inférieur/de canette

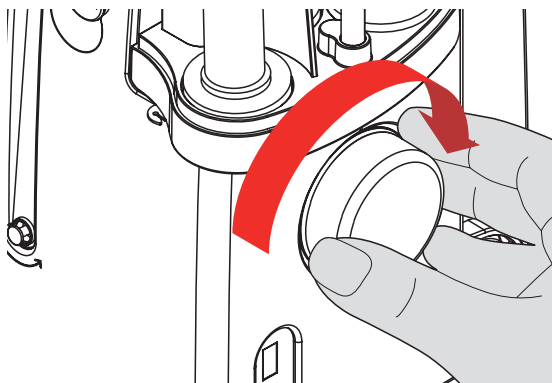

- Tenir l'arrêt de la canette **1** avec la main gauche
- Tourner le volant avec la main droite dans le sens des aiguilles d'une montre jusqu'à ce que l'outil de réglage soit repoussé par-dessus les cames du coulisseau

Réglage standard

- Soit les cames du coulisseau correspondent au repère du support de canette ou
- Soit repousser les cames de 1-2 points d'encliquetage vers la droite ou
- Soit repousser les cames de 1-2 points d'encliquetage vers la gauche

- Tourner les cames vers la gauche avec l'outil de réglage
- ▶ La tension du fil se relâche
- Tourner les cames vers la droite avec l'outil de réglage
- ▶ La tension du fil augmente

Modification du point d'encliquetage = 4 g

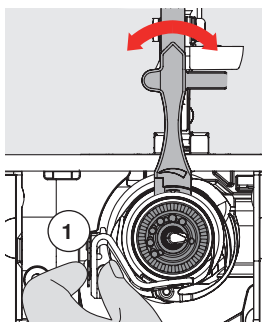

- Amener le crochet dans la position illustrée en tournant le volant dans le sens des aiguilles d'une montre pour garantir un enfilage correct

Programme de sécurité

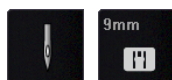

- Appuyer sur le champ «Aiguille» ou «Plaque à aiguille»
- ▶ L'écran «Aperçu sur l'aiguille/la plaque à aiguille» s'ouvre

Affichage

- ▶ Bande jaune = choix optimal recommandé
- ▶ Bande verte = élément optimal sélectionné

Si la sélection de l'aiguille/de la plaque à aiguille est erronée pour le motif de point sélectionné, une animation s'ouvre et la machine à coudre informatisée ne peut pas démarrer.

Cette fonction reste active après avoir débranché la machine.



Sélectionner l'aiguille

- Appuyer sur le champ «Aiguille» souhaité
- ▶ La largeur de point est automatiquement limitée
- ▶ L'aiguille spéciale utilisée (aiguille jumelée, etc.) ne risque pas de piquer sur le pied et la plaque à aiguille = pas de cassure d'aiguille
- ▶ Les chiffres du champ de l'aiguille indiquent les écarts entre les aiguilles en mm
- Appuyer sur le champ «Aiguille standard»
- ▶ L'aiguille standard est de nouveau active
- ▶ La limitation de la largeur de point est déconnectée

Sélectionner la plaque à aiguille

- Appuyer sur le champ «Plaques à aiguille» souhaité
- ▶ La largeur de point est automatiquement limitée
- ▶ L'aiguille utilisée ne risque pas de piquer sur le pied et la plaque à aiguille = pas de cassure d'aiguille



Enregistrer

- Appuyer sur le champ «Fermer» ou «Aiguille» ou «Plaque à aiguille»
- ▶ Le réglage est enregistré et l'écran se ferme

Tableau des aiguilles



- Appuyer sur le champ «Information sur les aiguilles»
- ▶ L'écran du «Tableau des aiguilles» s'ouvre



Sélectionner l'aiguille

- Sélectionner l'aiguille et la dimension de l'aiguille

Sélection du pied-de-biche

Un champ de «Sélection du pied-de-biche» qui propose le pied-de-biche optimal s'affiche pour chaque motif de point sélectionné.

ATTENTION!

Il est **IMPORTANT** de sélectionner le pied-de-biche fixé dans la catégorie du pied correspondante. Ce n'est qu'ainsi que la machine à coudre informatisée reconnaîtra le pied-de-biche fixé et que les réglages de sécurité correspondants seront activés.

Affichage

- ▶ Bande jaune = sélection optionnelle pour le motif de point sélectionné
- ▶ Bande verte = élément optimal sélectionné



- Fixer le pied-de-biche recommandé
- Appuyer sur le champ «Sélection du pied-de-biche»
- ▶ L'écran de la «Sélection du pied-de-biche» s'ouvre
- Sélectionner le champ avec le pied-de-biche fixé sur l'écran de la «Sélection du pied-de-biche» ou fixer un des pieds-de-biche optionnels indiqués et marqués sur l'aperçu, puis appuyer sur le champ correspondant
- Défiler avec les champs de flèches sous le champ du pied-de-biche ou appuyer sur le champ «0-9» et entrer directement le numéro
- ▶ Si l'aiguille risque de piquer sur le pied, la machine à coudre informatisée ne peut pas démarrer et un message d'erreur s'affiche
- ▶ Le pied-de-biche fixé s'affiche maintenant dans le champ de la «Sélection du pied-de-biche»



Pieds-de-biche optionnels

- Appuyer sur le champ «Pieds-de-biche optionnels»
- ▶ Les autres pieds-de-biche recommandés pour le motif de point sélectionné s'affichent directement sur l'écran

Enregistrer

- Appuyer sur le champ «Sélection du pied-de-biche» ou «Fermer»
- ▶ Le réglage est enregistré et l'écran se referme

Retourner au réglage de base

- Appuyer sur le champ du pied-de-biche sélectionné ou sur la touche «clr»
- ▶ Aucun pied-de-biche n'est sélectionné

Modifier la pression du pied-de-biche

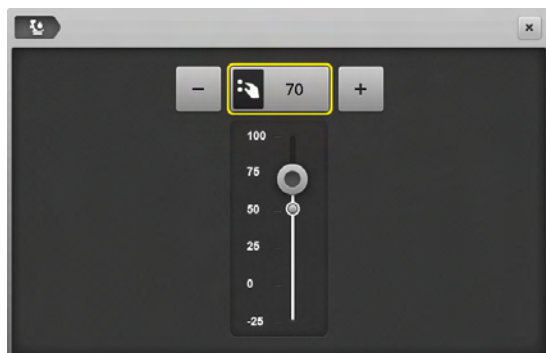

- Appuyer sur le champ «Pression du pied-de-biche»
- ▶ L'échelle de la pression du pied-de-biche s'affiche
- Soit tourner vers la gauche ou vers la droite le bouton de la longueur ou de la largeur de point
- Soit appuyer sur le champ «->» ou «+»
- ▶ La pression du pied-de-biche est augmentée ou réduite
- ▶ La modification de la pression du pied-de-biche s'affiche sur l'échelle et dans le champ encadré de jaune
- ▶ Le réglage de base reste affiché (point blanc)



Ouvrages épais comme le quilt

- Soit tourner vers la gauche le bouton de la longueur ou de la largeur de point
- Soit appuyer sur le champ «->»
- ▶ La pression du pied-de-biche est réduite
- ▶ Le pied-de-biche se relève légèrement et l'ouvrage est plus facile à déplacer



Enregistrer la pression du pied-de-biche

- Appuyer sur le champ «Fermer» ou de la «Pression du pied-de-biche»
- ▶ Le réglage est enregistré et l'écran se referme

Retourner au réglage de base

- Appuyer sur le champ encadré de jaune
- ▶ Retourne au réglage de base



A la fin du travail, régler de nouveau la pression du pied-de-biche sur le réglage de base.

Position de la griffe d'entraînement



Position de la griffe d'entraînement en bas

- Appuyer sur le champ de la «Griffe d'entraînement»
- ▶ La griffe d'entraînement s'escamote

Position de la griffe d'entraînement en haut

- Appuyer sur le champ jaune de la «Griffe d'entraînement»
- ▶ La griffe d'entraînement se relève avec la couture du prochain point

Remplissage de la canette



Quantité de fil restante

La quantité de fil restante est indiquée sur une barre de couleur ainsi qu'en pour-cents.

Alarme

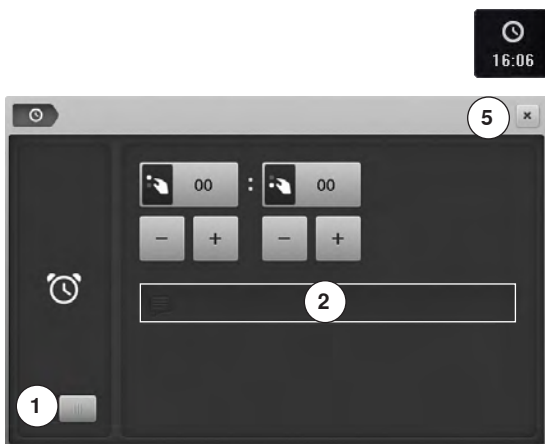

- Appuyer sur le champ de la «Montre»

Régler l'heure d'alarme

Appuyer sur le champ **1** pour activer ou désactiver les champs d'entrées.

- Appuyer sur le champ **1**
- Soit tourner le bouton de réglage de la largeur et de la longueur de point ou
- Soit appuyer sur les champs «+» ou «-»
- ▶ L'heure d'alarme (hh:mm) est réglée



- Appuyer sur le champ de texte **2**

Message personnel d'alarme

- Créer ou modifier un message personnel d'alarme
- ▶ Le message d'alarme s'affiche dans le champ de texte **3** au-dessus du clavier
- Confirmer avec ✓
- Appuyer sur le champ de la «Montre» ou sur le champ «Fermer» **5**
- ▶ L'écran se referme
- ▶ Le symbole de la montre modifié indique que l'entrée est enregistrée

Annuler le message d'alarme

- Appuyer sur le champ de texte **3**
- ▶ Le texte entré est entièrement effacé

Corrections

- Appuyer sur le champ **4**
- ▶ Le texte entré est effacé de droite à gauche

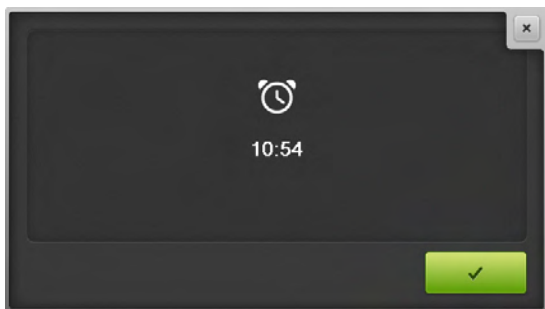

Ecran de l'alarme

Dès que l'heure mentionnée est atteinte, l'écran de l'alarme s'affiche.

- Confirmer avec ✓
- ▶ L'écran de l'alarme se referme

Griffe d'entraînement et avance du tissu

La griffe d'entraînement avance d'un pas pour chaque point. La longueur du pas dépend de la longueur choisie pour le point.

Plus les points sont courts, plus les pas sont réduits. Le tissu ne glisse que lentement sous le pied-de-biche, même en cas de vitesse maximale. Par exemple, les boutonnères et les coutures au point satin sont cousues avec des points très courts.

Laisser glisser le tissu régulièrement!

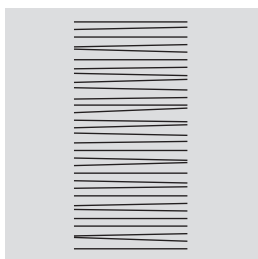
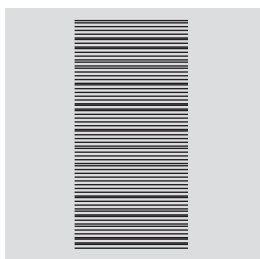
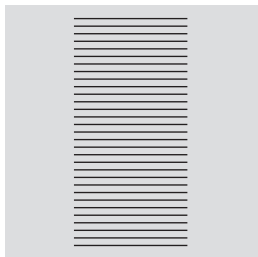

ATTENTION!

Tirer, pousser ou retenir le tissu peut abîmer l'aiguille et la plaque à aiguille.

Ne pas tirer, pousser ou retenir le tissu (risque de points déformés ou irréguliers).

Fonctions

Aperçu sur les touches de «Fonctions»



Touche «Marche/arrêt»

- Démarrer et arrêter la machine à coudre informatisée **avec** ou **sans** la pédale
- Démarrer et arrêter la fonction BSR quand le pied BSR est fixé et connecté
- Relever légèrement le pied pour tourner ou déplacer l'ouvrage



Touche de «Retour»/«Retour point à point»

- Arrêter manuellement le début et la fin de la couture: couture en arrière tant que la touche reste enfoncée
- Programmer la longueur des boutonnières
- Programmer la longueur de reprisage automatique
- Commutation dans le programme de point d'arrêt droit (point no. 5)
- Arrêter avec le programme d'arrêt quilt no. 1324

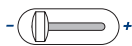

Régulateur de la vitesse

- Régler en continu la vitesse de couture/de broderie

ATTENTION!

La touche de «L'enfileur automatique» ne doit pas être activée avec les points suivants: no. 48, no. 50, no. 55, no. 85, no. 86 et no. 93 ainsi que le couteau no. 80.



Touche de «L'enfileur automatique»

- Appuyer sur la touche = terminer le processus d'enfilage et enfiler l'aiguille



Les aiguilles jumelées, triples ou tranchantes doivent être enfilées à la main après avoir activé la touche de «L'enfileur automatique».

Utiliser l'enfileur automatique pour les aiguilles de 70 à 120. Enfiler à la main les fils métalliques, les fils épais comme le cordonnet et les fils torsadés.



Touche programmable «Fin de motif/points d'arrêt»

- Appuyer sur la touche avant ou pendant la couture
 - ▶ La fin du motif est arrêtée avec le nombre de points d'arrêt programmés
- Appuyer sur la touche avant ou pendant la couture d'une combinaison
 - ▶ La fin du motif actif de la combinaison est arrêtée avec le nombre de points d'arrêt programmés
- Programmer le nombre et le genre de points d'arrêt dans le programme Setup
 - ▶ Pendant la couture, le symbole Stop indique que la fonction est active



Touche «Arrêt de l'aiguille»

- Appuyer sur la touche
- ▶ L'aiguille est réglée en haut ou en bas par la pression du talon sur la pédale



Touche du «Programme automatique de points d'arrêt»

- Appuyer sur la touche avant de commencer la couture = le début du motif/de la combinaison est arrêté avec le nombre de points d'arrêt programmés
- Appuyer sur la touche pendant la couture = la machine à coudre informatisée s'arrête immédiatement et coud le nombre de points d'arrêt programmés
- Programmer le nombre et le genre de points d'arrêt dans le programme Setup



Touche de la «Position du pied-de-biche»

- Appuyer sur la touche
- ▶ Le pied-de-biche s'abaisse et se relève pour faciliter le positionnement de l'ouvrage
- ▶ Le pied s'abaisse sur le tissu dès le début de la couture
- Appuyer de nouveau sur la touche
- ▶ Le pied-de-biche se relève et la griffe d'entraînement s'escamote



Touche du «Coupe fil automatique»

- Le fil supérieur et le fil inférieur sont automatiquement coupés
- Il est possible de programmer de 2 à 6 points d'arrêt dans le programme Setup. Ils seront cousus avant la coupe du fil



Bouton de réglage de la largeur et de la longueur de point (multifonction)

- Adapter la longueur de point ou la largeur de point
- Régler la tension du fil
- Régler la largeur de l'espace de la boutonnière ou la dimension du bouton
- Régler l'équilibrage
- Diverses modifications dans le programme Setup
- Diverses modifications pendant la broderie



Touches «Position de l'aiguille»

- Appuyer sur la touche gauche
- ▶ L'aiguille se déplace à gauche
- Appuyer sur la touche droite
- ▶ L'aiguille se déplace à droite
- Maintenir la touche enfoncée
- ▶ Déplacer rapidement
- 11 positions d'aiguille au total (5 à gauche, 5 à droite, 1 au milieu = 0)



Arrêt de l'aiguille en haut et touche de «Marche arrière»

Si on appuie sur la touche de «Marche arrière» (par ex., zigzag) pendant la couture ou à l'arrêt avec la position de l'aiguille programmée **en haut**, la machine à coudre informatisée coud encore 1 point en avant, puis bascule dans la couture en marche arrière.



Arrêt de l'aiguille en bas et touche de «Marche arrière»

Si on appuie sur la touche de «Marche arrière» (par ex., zigzag) pendant la couture ou à l'arrêt avec la position de l'aiguille programmée **en bas**, la machine à coudre informatisée bascule immédiatement dans la couture en marche arrière.



Ecran

Aperçu sur l'écran principal



Réglages du système

- 1 Home
- 2 Programme Setup
- 3 Guide
- 4 Conseiller de couture/conseiller en broderie
- 5 Aide
- 6 ECO
- 7 Effacer les réglages



Fonctions/affichages externes

- 8 Tension du fil supérieur
- 9 Programme de sécurité - aiguille
- 10 Affichage/sélection du pied-de-biche
- 11 Pression du pied-de-biche
- 12 Programme de sécurité - plaque à aiguille
- 13 Reconnaissance de la griffe d'entraînement
- 14 Remplissage de la canette/bobinage de la canette
- 15 Affichage de l'heure/alarme

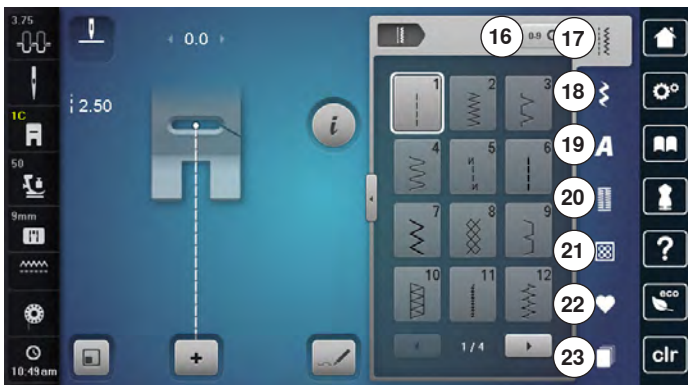

Sélection du menu

- 16 Sélection du motif de point par numéro
- 17 Points utilitaires
- 18 Points décoratifs
- 19 Alphabets
- 20 Boutonnères
- 21 Points quilt
- 22 Programme personnel/mémoire
- 23 Historique

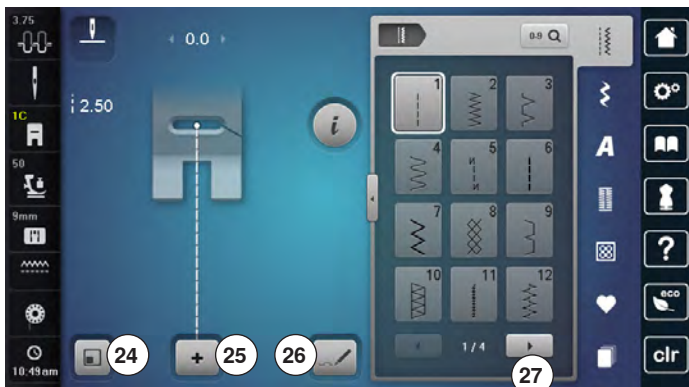

Sélection

- 24 Adapter la dimension du motif de point de l'écran
- 25 Mode unique/combiné
- 26 Designer de points
- 27 Défiler à droite/à gauche



Secteur du motif de point

- 28 Sélection des motifs de point



Affichage du motif de point

- 29 Affichage du motif de point sélectionné
- 30 Information

Fonctions sur l'écran

Aperçu sur les fonctions de couture



- Appuyer sur le champ «i»
- ▶ L'écran des «Fonctions» s'affiche

Fonctions

- 1 Arrêt de l'aiguille en haut/en bas (permanent)
- 2 Début de motif
- 3 Répétition de motif
- 4 Renversement gauche/droit
- 5 Renversement en haut/en bas
- 6 Equilibrage
- 7 Modifier la longueur du motif/la densité du point
- 8 Compteur de points
- 9 Couture dans les directions
- 10 Point long
- 11 Déformer un motif de point
- 12 Equilibrage BERNINA Dual Transport (avancement biface)
- 13 Couture continue en marche arrière
- 14 Couture en marche arrière point à point
- 15 Mémoire personnelle (permanente)
- 16 Valeur de base d'un motif de point

Fonctions de défilement

Si toutes les fonctions ne s'affichent pas directement, les faire défiler sur l'écran comme suit:

- Appuyer sur l'écran tactile avec le doigt ou le stylo sur «Fonctions», maintenir la touche enfoncée et la déplacer vers le haut
- ▶ D'autres fonctions s'affichent

Fonctions générales



Information

- Appuyer sur le champ
- ▶ Un autre écran s'ouvre



Fermer

- Appuyer sur le champ
- ▶ Retour à l'écran précédemment ouvert
- ▶ Toutes les modifications sont enregistrées



Confirmer le réglage

- Appuyer sur le champ
- ▶ La modification/la sélection est activée ou confirmée



Quitter l'écran actif

- Appuyer sur le champ
- ▶ Fermer l'écran
- ▶ Le dernier écran actif s'affiche



Arrêt de l'aiguille en haut/en bas (permanent)

- Appuyer sur le champ
- ▶ Le symbole de l'aiguille mute vers le bas
- ▶ La machine s'arrête avec l'aiguille en bas
- Appuyer de nouveau sur le champ
- ▶ Le symbole de l'aiguille mute vers le haut
- ▶ La machine s'arrête avec l'aiguille en haut



Début de motif

- ▶ La fonction s'affiche quand la machine à coudre informatisée est arrêtée pendant la couture d'un motif isolé ou d'une combinaison
- Appuyer sur le champ
- ▶ Le motif ou programme sélectionné est ramené au début du motif



Répétition de motif

- Appuyer 1x sur le champ
- ▶ Le chiffre 1 s'affiche: la machine s'arrête à la fin d'un motif ou d'une combinaison de motifs
- Appuyer 2-9x sur le champ
- ▶ Les chiffres 2-9 s'affichent: la machine s'arrête après le nombre précisé des rapports ou combinaisons de motifs



Renversement gauche/droit

La machine coud le motif renversé à gauche/à droite de la direction de couture.



Renversement en bas/en haut

La machine coud le motif renversé en haut/en bas de la direction de couture.



Equilibrage

Equilibrage des points en marche avant et arrière.

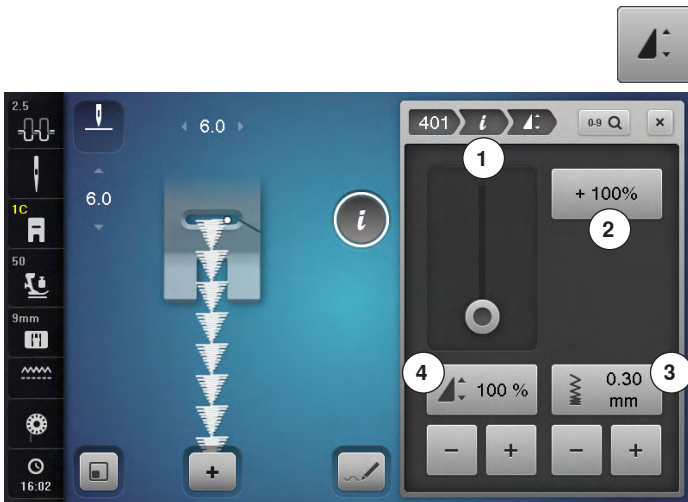

Modifier la densité des points 3

La densité de certains points décoratifs (par ex., le point 401) peut être modifiée. La longueur du motif de point n'est pas modifiée.

- Appuyer sur le champ «+»
- ▶ La densité du point se réduit à pas de 0.05 mm
- ▶ L'écart entre les points est augmenté
- Appuyer sur le champ «-»
- ▶ La densité du point augmente à pas de 0.05 mm
- ▶ L'écart entre les points est réduit
- ▶ Appuyer sur le champ «Retour» 1
- ▶ L'aperçu sur les fonctions s'affiche de nouveau

Modifier la longueur du motif 4

- Déplacer le bouton rond sur l'écran tactile avec le stylo ou le doigt
 - ▶ La longueur du motif (standard = 100%) est modifiée en continu
 - Soit rallonger/réduire à pas de 1% avec les champs «+»/«-»
 - Soit appuyer sur le champ «+100%» 2
 - ▶ La longueur du motif est rallongée à pas de 100%
- La longueur maximale est 1000%, la longueur minimale 10%. Certains motifs sont limités et ne peuvent pas être rallongés jusqu'à 1000%.

Compteur de points

- Appuyer sur la touche de «Marche arrière» dès que la longueur souhaitée est atteinte
- ▶ L'affichage passe sur «auto»
- ▶ Le motif de point sélectionné est temporairement programmé

Couture dans les directions

- Tourner le motif de point ou la combinaison avec le bouton de réglage de la largeur de point à pas de 0.5° ou avec le bouton de réglage de la longueur de point à pas de 1° ou avec les touches de «Sélection directe» à pas de 45°
- ▶ La direction de couture s'affiche sur le côté gauche de l'écran
- ▶ Le début est marqué d'un point blanc et la fin d'une croix rouge
- ▶ Certains motifs ne peuvent pas être cousus dans les directions

Point long

- La machine coud **un point sur deux** (longueur max. 12 mm)
 - S'utilise avec les points utilitaires et décoratifs
- Excepté:** les boutonsnières, les alphabets



Déformer un motif de point

- Appuyer sur le champ
- Appuyer sur le champ supérieur «+» ou «-» ou tourner le bouton de réglage de la largeur de point vers la droite ou vers la gauche
- ▶ Le motif de point est déformé vers la droite ou vers la gauche à pas de 0,01 mm

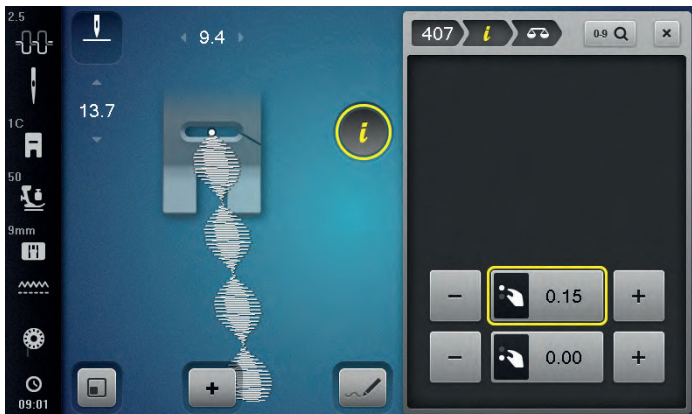

- Appuyer sur le champ inférieur «+» ou «-» ou tourner le bouton de réglage de la longueur de point vers la droite ou vers la gauche
- ▶ Le motif de point est déformé en avant ou en arrière à pas de 0,01 mm

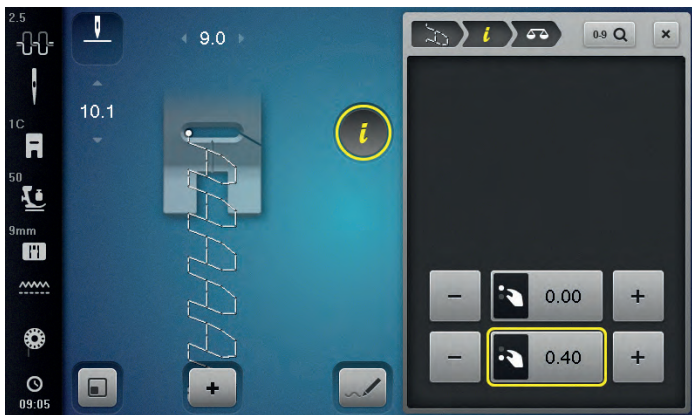

Equilibrage BERNINA Dual Transport (avancement biface)

Modifier l'avancement du tissu.



Couture continue en marche arrière

La machine à coudre informatisée coud le motif de point sélectionné en marche arrière.



Couture en marche arrière point à point

Les derniers 200 points d'un motif de point sont cousus point à point en arrière.



Mémoire personnelle (permanente)

- Modifier, par exemple, la largeur et la longueur de point du motif de point sélectionné
- Appuyer sur le champ
- ▶ Le motif de point modifié est enregistré



Valeur de base d'un motif de point

- Appuyer sur le champ
- ▶ Toutes les modifications du motif de point sélectionné retournent à leur réglage initial



Notes

Lined writing area consisting of 24 horizontal lines.

Aperçu sur les fonctions des boutonnières



- Appuyer sur la touche «Boutonnière»
- Sélectionner la boutonnière
- Appuyer sur le champ «i»

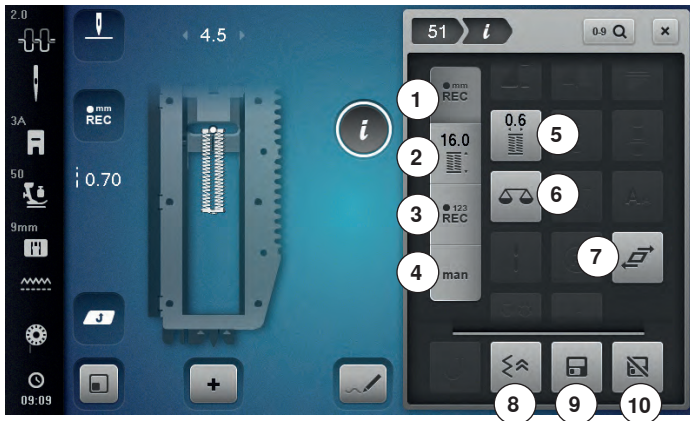

Modifier une boutonnière

- 1 Programmer la longueur de la boutonnière
- 2 Régler la longueur de la boutonnière
- 3 Compteur de points de boutonnière
- 4 Boutonnière manuelle
- 5 Largeur de la fente de la boutonnière
- 6 Equilibrage
- 7 Déformer un motif de point
- 8 Couture en marche arrière point à point
- 9 Mémoire personnelle (permanente)
- 10 Valeur de base d'un motif de point



Programmer la longueur de la boutonnière

- ▶ Dès qu'une boutonnière est sélectionnée, le champ est automatiquement actif
- Soit déterminer la longueur de la boutonnière avec la touche de «Marche arrière»
- Soit programmer directement la longueur en appuyant sur le champ en dessous



- ▶ Le champ est désactivé
- Réactiver le champ si une nouvelle longueur doit être programmée



Régler la longueur de la boutonnière

Entrer la longueur de la boutonnière avec le bouton de réglage de la largeur ou de la longueur de point. Données en mm.



Compteur de points de boutonnière

- Dès que la longueur de la 1ère chenille est atteinte
- Appuyer sur la touche de «Marche arrière»
- Dès que la longueur de la 2e chenille est atteinte
- Appuyer sur la touche de «Marche arrière»
 - ▶ L'affichage passe sur «auto»
 - ▶ La boutonnière est programmée



Boutonnière manuelle

- Coudre une boutonnière manuelle en 5 ou 7 étapes (selon le genre de la boutonnière)
- Sélectionner chaque étape avec les champs de flèches «En avant»/«En arrière» ou directement



Largeur de la fente de la boutonnière

- Régler la largeur de la fente de la boutonnière entre 0.1 mm et 2.0 mm avec le bouton de réglage de la largeur ou de la longueur de point



Equilibrage

Equilibrage des points en marche avant et arrière.



Couture en marche arrière point à point

Les derniers 200 points d'un motif de point sont cousus point à point en arrière.



Mémoire personnelle (permanente)

- Modifier, par exemple, la largeur et la longueur de point du motif de point sélectionné
- Appuyer sur le champ
- ▶ Le motif de point modifié est enregistré



Valeur de base d'un motif de point

- Appuyer sur le champ
- ▶ Toutes les modifications du motif de point sélectionné retournent à leur réglage initial

Aperçu sur les fonctions des alphabets



- Appuyez sur la touche «Alphabet»
- Sélectionner l'alphabet
- Appuyer sur le champ «i»

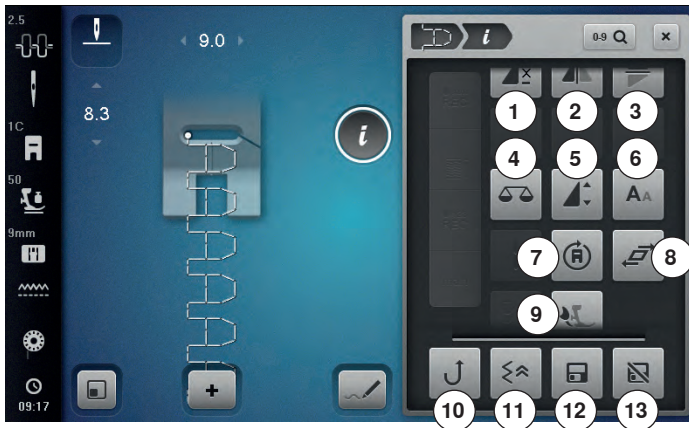

Modifier l'alphabet

- 1 Répétition de motif
- 2 Renversement gauche/droit
- 3 Renversement en haut/en bas
- 4 Equilibrage
- 5 Modifier la longueur du motif
- 6 Tailles des caractères des alphabets
- 7 Couture dans les directions
- 8 Déformer un motif de point
- 9 Equilibrage BERNINA Dual Transport (avancement biface)
- 10 Couture continue en marche arrière
- 11 Couture en marche arrière point à point
- 12 Mémoire personnelle (permanente)
- 13 Valeur de base d'un motif de point

**Répétition de motif**

- Appuyer 1x sur le champ
- ▶ Le chiffre 1 s'affiche: la machine s'arrête à la fin d'un motif ou d'une combinaison de motifs
- Appuyer 2-9x sur le champ
- ▶ Les chiffres 2-9 s'affichent: la machine s'arrête après le nombre précisé des rapports ou combinaisons de motifs

**Renversement gauche/droit**

La machine coud le motif renversé à gauche/à droite de la direction de couture.

**Renversement en bas/en haut**

La machine coud le motif renversé en haut/en bas de la direction de couture.

**Equilibrage**

Equilibrage des points en marche avant et arrière.

**Modifier la longueur du motif**

- Déplacer le bouton rond sur l'écran tactile avec le stylo ou le doigt
 - ▶ La longueur du motif (standard = 100%) est modifiée en continu
 - Soit rallonger/réduire à pas de 1% avec les champs «+»/«-»
 - Soit appuyer sur le champ «+100%»
 - ▶ La longueur du motif est rallongée à pas de 100%
- La longueur maximale est 200%, la longueur minimale 10%.

**Tailles des caractères des alphabets**

- Sélectionner l'alphabet
- ▶ Taille des lettres: 9 mm
- Appuyer sur le champ
- ▶ Le «A» minuscule est activé
- ▶ La dimension de la lettre est réduite

**Couture dans les directions**

- Tourner le motif de point ou la combinaison avec le bouton de réglage de la largeur de point à pas de 0.5° ou avec le bouton de réglage de la longueur de point à pas de 1° ou avec les touches de «Sélection directe» à pas de 45°
- ▶ La direction de couture s'affiche sur le côté gauche de l'écran
- ▶ Le début est marqué d'un point blanc et la fin d'une croix rouge
- ▶ Certains motifs ne peuvent pas être cousus dans les directions

**Equilibrage BERNINA Dual Transport (avancement biface)**

Modifier l'avancement du tissu supérieur.

**Couture continue en marche arrière**

La machine à coudre informatisée coud le motif de point sélectionné en marche arrière.

**Couture en marche arrière point à point**

Les derniers 200 points d'un motif de point sont cousus point à point en arrière.

**Mémoire personnelle (permanente)**

- Modifier, par exemple, la largeur et la longueur de point du motif de point sélectionné
- Appuyer sur le champ
- ▶ Le motif de point modifié est enregistré

**Valeur de base d'un motif de point**

- Appuyer sur le champ
- ▶ Toutes les modifications du motif de point sélectionné retournent à leur réglage initial

Aperçu sur les fonctions du mode combiné



- Appuyer sur le champ «Mode combiné»
- Sélectionner le motif de point
- Appuyer sur le champ «i»



Mode combiné

- 1 Renversement gauche/droit
- 2 Renversement en haut/en bas
- 3 Effacer
- 4 Modifier toute une combinaison
- 5 Modifier une combinaison avec la position du curseur
- 6 Equilibrage
- 7 Modifier la longueur du motif
- 8 Tailles des caractères des alphabets
- 9 Point long (sans alphabet)
- 10 Couture dans les directions
- 11 Déformer un motif de point
- 12 Equilibrage BERNINA Dual Transport (avancement biface)
- 13 Couture continue en marche arrière
- 14 Couture en marche arrière point à point



Renversement gauche/droit

La machine coud le motif renversé à gauche/à droite de la direction de couture.



Renversement en bas/en haut

La machine coud le motif renversé en haut/en bas de la direction de couture.



Effacer

Le motif de point est effacé.



Modifier toute une combinaison

- Appuyer sur le champ
- ▶ L'écran s'ouvre



Modifier une combinaison avec la position du curseur

- Appuyer sur le champ
- ▶ L'écran s'ouvre



Equilibrage

Equilibrage des points en marche avant et arrière.



Modifier la longueur du motif

- Déplacer le bouton rond sur l'écran tactile avec le stylo ou le doigt
 - ▶ La longueur du motif (standard = 100%) est modifiée en continu
 - Soit rallonger/réduire à pas de 1% avec les champs «+»/«-»
 - Soit appuyer sur le champ «+100%»
 - ▶ La longueur du motif est rallongée à pas de 100%
- La longueur maximale est 1000%, la longueur minimale 10%. Certains motifs sont limités et ne peuvent pas être rallongés jusqu'à 1000%.



Tailles des caractères des alphabets

- Sélectionner l'alphabet
- ▶ Taille des lettres: 9 mm
- Appuyer sur le champ
- ▶ Le «A» minuscule est activé
- ▶ La dimension de la lettre est réduite



Point long (sans alphabet)

- La machine coud **un point sur deux** (longueur max. 12 mm)
- S'utilise avec les points utilitaires et décoratifs

Excepté: les alphabets



Couture dans les directions

- Tourner le motif de point ou la combinaison avec le bouton de réglage de la largeur de point à pas de 0.5° ou avec le bouton de réglage de la longueur de point à pas de 1° ou avec les touches de «Sélection directe» à pas de 45°
- ▶ La direction de couture s'affiche sur le côté gauche de l'écran
- ▶ Le début est marqué d'un point blanc et la fin d'une croix rouge
- ▶ Certains motifs ne peuvent pas être cousus dans les directions



Equilibrage BERNINA Dual Transport (avancement biface)

Modifier l'avancement du tissu supérieur.



Couture continue en marche arrière

La machine à coudre informatisée coud le motif de point sélectionné en marche arrière.



Couture en marche arrière point à point

Les derniers 200 points d'un motif de point sont cousus point à point en arrière.



- Appuyer sur le champ «Mode combiné»
- Sélectionner le motif de point
- Appuyer sur le champ «i»
- Appuyer sur le champ de la «Position du curseur»

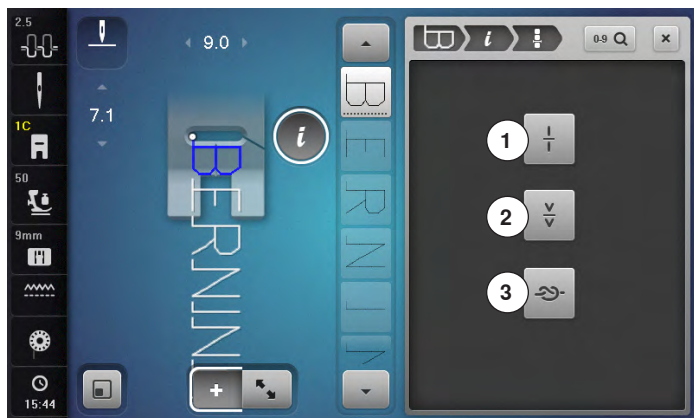

Fonctions

- 1 Division des combinaisons
- 2 Interruption d'une combinaison
- 3 Arrêter



Division des combinaisons

- Chaque combinaison peut être sous-divisée
- Seule la partie de la combinaison indiquée par le curseur peut être cousue
- Déplacer le curseur pour continuer la couture de l'autre partie



Interruption d'une combinaison

- Chaque combinaison peut être sous-divisée
- La partie suivante est cousue après l'arrêt



Arrêter

- Programmer la fonction au sein d'une combinaison de motifs
- Le début et la fin de chaque motif d'une combinaison peuvent être sécurisés



- Appuyer sur le champ «Mode combiné»
- Sélectionner le motif de point
- Appuyer sur le champ «i»
- Appuyer sur le champ «Modifier toute une combinaison»

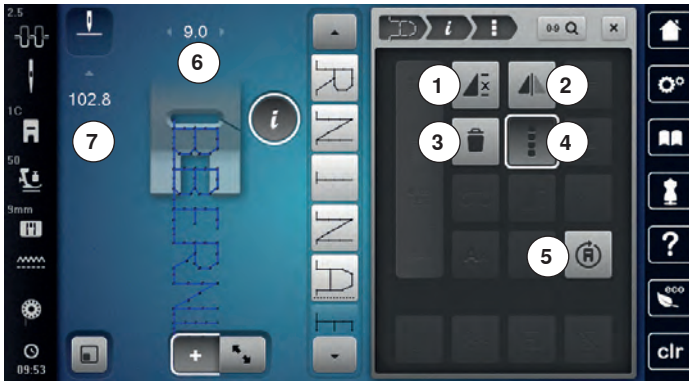

Fonctions

- 1 Répéter la combinaison
- 2 Renversement gauche/droit
- 3 Effacer
- 4 Modifier toute une combinaison
- 5 Couture dans les directions



Répéter la combinaison

- Appuyer 1x sur le champ
 - ▶ Le chiffre 1 s'affiche: la machine s'arrête à la fin de la combinaison de motifs
- Appuyer 2-9x sur le champ
 - ▶ Les chiffres 2-9 s'affichent: la machine à coudre informatisée s'arrête après le nombre précisé de combinaisons de motifs



Adapter la largeur dans la combinaison

- Appuyer sur le champ «Affichage de la largeur du point» **6**
 - ▶ L'écran de la «Largeur de point» s'ouvre
- Appuyer sur le champ «Adapter la largeur dans la combinaison»
 - ▶ La largeur de tous les motifs de points est adaptée au sein de la combinaison au motif de point le plus large



Renversement gauche/droit

La machine à coudre informatisée coud toute la combinaison renversée, à gauche/à droite de la direction de couture.



Adapter la longueur dans la combinaison

- Appuyer sur le champ «Affichage de la longueur du point» **7**
 - ▶ L'écran de la «Longueur de point» s'ouvre
- Appuyer sur le champ «Adapter la longueur dans la combinaison»
 - ▶ La longueur de tous les motifs de points est adaptée au sein de la combinaison au motif de point le plus long



Effacer

Toute la combinaison est effacée.



Modifier toute une combinaison

- Appuyer sur le champ
 - ▶ L'écran s'ouvre



Couture dans les directions

- Tourner le motif de point ou la combinaison avec le bouton de réglage de la largeur de point à pas de 0.5° ou avec le bouton de réglage de la longueur de point à pas de 1° ou avec les touches de «Sélection directe» à pas de 45°
 - ▶ La direction de couture s'affiche sur le côté gauche de l'écran
 - ▶ Le début est marqué d'un point blanc et la fin d'une croix rouge
 - ▶ Certains motifs ne peuvent pas être cousus dans les directions



- Appuyer sur le champ «Mode combiné»
- Créer une combinaison
- Appuyer sur le champ du «Mode de traitement»
- Appuyer sur le champ «i»

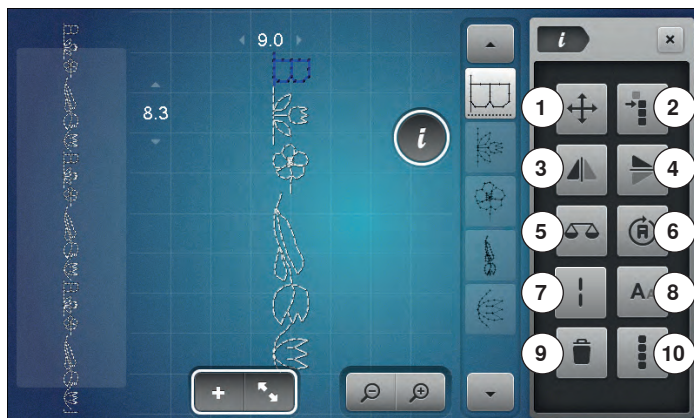

Fonctions

- 1 Déplacer les points de liaison/un motif isolé d'une combinaison
- 2 Déplacer des éléments d'une combinaison
- 3 Renversement gauche/droit
- 4 Renversement en haut/en bas
- 5 Equilibrage
- 6 Couture dans les directions
- 7 Point long
- 8 Tailles des caractères des alphabets
- 9 Effacer
- 10 Modifier toute une combinaison



Déplacer les points de liaison/un motif isolé d'une combinaison

Ouvre un écran qui permet d'introduire des points de raccord.



Déplacer un motif unique d'une combinaison

Déplacer horizontalement, verticalement ou en diagonale un motif unique d'une combinaison.



Déplacer des éléments d'une combinaison

Déplacer horizontalement, verticalement ou en diagonale des éléments d'une combinaison.



Renversement gauche/droit

La machine coud le motif renversé à gauche/à droite de la direction de couture.



Renversement en bas/en haut

La machine coud le motif renversé en haut/en bas de la direction de couture.



Equilibrage

Equilibrage des points en marche avant et arrière.



Couture dans les directions

- Tourner le motif de point ou la combinaison avec le bouton de réglage de la largeur de point à pas de 0,5° ou avec le bouton de réglage de la longueur de point à pas de 1° ou avec les touches de «Sélection directe» à pas de 45°
- ▶ La direction de couture s'affiche sur le côté gauche de l'écran
- ▶ Certains motifs ne peuvent pas être cousus dans les directions



Point long

- La machine coud **un point sur deux** (longueur max. 12 mm)
 - S'utilise avec les points utilitaires et décoratifs
- Excepté:** les alphabets



Tailles des caractères des alphabets

- Sélectionner l'alphabet
- ▶ Taille des lettres: 9 mm
- Appuyer sur le champ
- ▶ Le «A» minuscule est activé
- ▶ La dimension de la lettre est réduite



Effacer

Le motif de point est effacé.



Modifier toute une combinaison

- Appuyer sur le champ
- ▶ Les fonctions sont activées

Programme Setup

Aperçu sur l'écran «Setup»

Le programme Setup permet de configurer la surface de l'écran et les réglages pour répondre à ses besoins personnels. Après adaptation de la machine aux besoins personnels, les modifications restent enregistrées, même si la machine est débranchée.

Les exceptions sont mentionnées directement avec les fonctions correspondantes.



- Appuyer sur la touche «Setup»
- ▶ L'écran du «Programme Setup» s'affiche

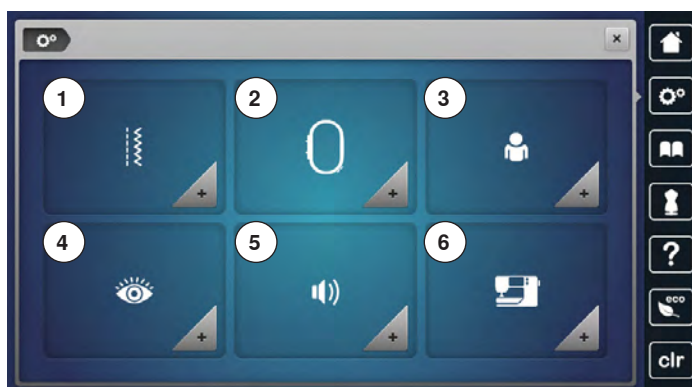

- 1 Réglages de couture
- 2 Réglages de broderie
- 3 Réglages personnels
- 4 Réglages de surveillance
- 5 Réglages des sons
- 6 Réglages de la machine à coudre informatisée

Réglages de couture



- Appuyer sur le champ «Réglages de couture»



- 1 Modifier la tension du fil supérieur
- 2 Régler la vitesse de couture
- 3 Points d'arrêt au début de la couture
- 4 Programmer les touches des «Fonctions»/le champ des «Fonctions»
- 5 Programmer la pédale



Modifier la tension du fil supérieur

- Appuyer sur le champ de la «Tension du fil»



- Soit déplacer le bouton rond sur l'écran vers la gauche/vers la droite avec le stylo ou le doigt ou
- Soit tourner le bouton de la longueur ou de la largeur de point ou
- Soit appuyer sur le champ «+»/«-»
- ▶ Modifier de plus ou moins deux valeurs standard la valeur de base de la tension du fil supérieur 1
- ▶ 0.0 = réglage de base



Régler la vitesse de couture

- Appuyer sur le champ de la «Vitesse de couture»



- Soit déplacer le bouton rond sur l'écran vers la gauche/vers la droite avec le stylo ou le doigt ou
- Soit tourner le bouton de la longueur ou de la largeur de point ou
- Soit appuyer sur le champ «+»/«-»
- ▶ La vitesse maximale de couture 2 se modifie
- ▶ Le chiffre dans le champ encadré de jaune indique le nombre de tours du moteur par minute, la valeur standard s'affiche avec un point blanc



Points d'arrêt au début de la couture

Les points d'arrêt sont cousus quand le coupe fil ou l'enfileur sont tout d'abord actionnés.

- ▶ Cette fonction est toujours active (standard)
- ▶ 4 points d'arrêt sont cousus avant la couture d'un motif de point
- Appuyer sur le champ gris
- ▶ La fonction est inactive = aucun point d'arrêt n'est cousu

Programme Setup



Programmer les touches des «Fonctions»/le champ des «Fonctions»

- Appuyer sur le champ des «Fonctions»



- 1 Programme automatique de points d'arrêt
 - 2 Programmer la touche de «Points d'arrêt»
 - 3 Position en suspens du pied
 - 4 Coupe fil automatique et points d'arrêt
 - 5 Programmer la touche de «Couture en marche arrière»
 - 6 Position du pied avec la fonction de l'arrêt de l'aiguille en bas
- Sélectionner le champ souhaité



Programme automatique de points d'arrêt

- Appuyer sur le champ du «Programme de points d'arrêt»

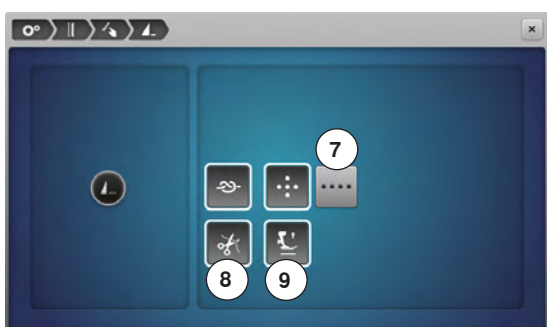

Le nombre et le genre des points d'arrêt de la touche externe «Fin de motif/point d'arrêt» peuvent être programmés.

- ▶ Standard = quatre points d'arrêt sur place
- Appuyer sur le champ 7 pour des points d'arrêt cousus en avant
- Les champs «+»/«-» permettent de programmer de trois à six points d'arrêt

Coupe fil automatique

- ▶ Si le champ 8 est actif, le fil supérieur et le fil de canette seront automatiquement coupés après les points d'arrêt

Relever le pied-de-biche

- ▶ Si le champ 9 est actif, le pied reste relevé après la couture des points d'arrêt
- ▶ Si le champ est inactif, le pied-de-biche reste en bas



Programmer la touche de «Points d'arrêt»

- Appuyer sur le champ de la «Touche de points d'arrêt»

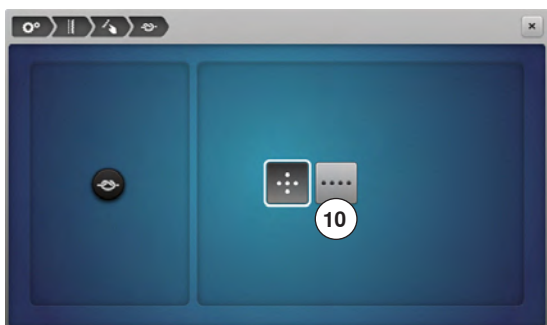

Le nombre et le genre des points d'arrêt de la touche de «Points d'arrêt» peuvent être programmés.

- ▶ Standard = quatre points d'arrêt sur place
- Appuyer sur le champ 10 pour des points d'arrêt cousus en avant
- Les champs «+»/«-» permettent de programmer de deux à six points d'arrêt



Position en suspens du pied

- Appuyer sur le champ de la «Position en suspens»



- Soit tourner le bouton de la longueur ou de la largeur de point
- Soit appuyer sur le champ «+»/«-»
- Le secteur en suspens peut être réglé de 0 mm à 7 mm
- ▶ Standard = 2 mm
- ▶ La valeur réglée, c'est-à-dire la distance entre l'ouvrage et le pied, s'affiche dans le champ 11

Retour aux réglages de base

- Appuyer sur le champ encadré de jaune
- ▶ Retourne au réglage de base



Coupe fil automatique et points d'arrêt

- Appuyer sur le champ du «Coupe fil»



Le nombre et le genre de points d'arrêt peuvent être programmés avant la coupe du fil.

- ▶ Standard = aucun point d'arrêt programmé
- Appuyer sur le champ **12**
- ▶ Le champ **13** est activé
- ▶ Des points d'arrêt sont cousus sur place
- Appuyer sur le champ **14** pour des points d'arrêt cousus en avant
- Les champs «+»/«-» permettent de programmer de deux à six points d'arrêt



Aucun point d'arrêt n'est cousu avec la couture BSR.



Programmer la touche de «Couture en marche arrière»

- Appuyer sur le champ de la «Touche de couture en marche arrière»

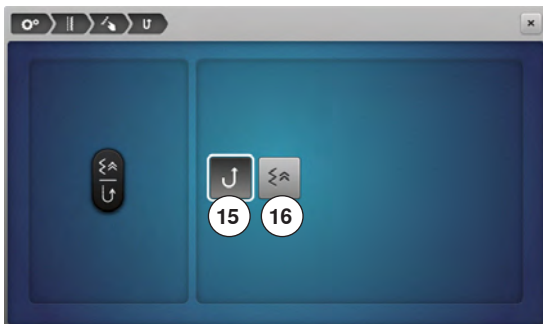

- ▶ Si le champ **15** est actif, la machine à coudre informatisée coud en continu en arrière si on appuie sur la touche de «Couture en marche arrière»
- ▶ Si le champ **16** est actif, la machine à coudre informatisée coud point à point en arrière si on appuie sur la touche de «Couture en marche arrière»



Position du pied avec la fonction de l'arrêt de l'aiguille en bas

- Appuyer sur le champ de la «Position du pied-de-biche»

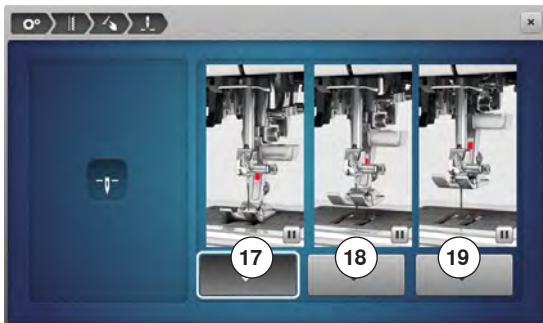

- ▶ Si le champ **17** est actif, le pied reste en bas dès que la machine s'arrête
- ▶ Si le champ **18** est actif, le pied se relève de manière à pouvoir tourner l'ouvrage (position en suspens)
- ▶ Si le champ **19** est actif, le pied se relève dans sa position la plus haute

Programmer la pédale

- Appuyer sur le champ de la «Pédale»



Standard = le champ 1 est activé.

- Exercer une pression avec le talon sur la pédale
- ▶ L'aiguille se relève ou s'abaisse



- Appuyer sur le champ 2

Programmer des points d'arrêt

- ▶ Si le champ 3 est actif, le nombre et le genre de points d'arrêt peuvent être programmés avec une pression du talon sur la pédale
- ▶ Standard = quatre points d'arrêt sur place
- Appuyer sur le champ 4 pour des points d'arrêt cousus en avant
- Les champs «+»/«-» permettent de programmer de deux à six points d'arrêt

Coupe fil automatique

- ▶ Si le champ 5 est actif, le fil supérieur et le fil de canette seront automatiquement coupés après les points d'arrêt avec une pression du talon sur la pédale
- ▶ Si le champ est inactif, les fils ne sont pas coupés

Relever le pied-de-biche

- ▶ Si le champ 6 est actif, le pied-de-biche se relève avec une pression du talon sur la pédale
- ▶ Si le champ est inactif, le pied-de-biche reste en bas

Réglages de broderie



- Appuyer sur le champ «Réglages de broderie»



- 1 Modifier la tension du fil supérieur
- 2 Régler la vitesse de broderie
- 3 Centrer le motif de broderie
- 4 Calibrer le cadre de broderie
- 5 Epaisseur du tissu
- 6 Fonction retrait du fil marche/arrêt
- 7 Activer ou désactiver les points d'arrêt
- 8 Coupe du fil
- 9 Changer l'unité de mesure

La tension du fil supérieur **1** et la vitesse de broderie **2** peuvent être modifiées comme pour la couture (voir la page **53**).

- Appuyer sur le champ souhaité

Réglages de broderie

Centrer le motif de broderie ou l'ouvrir dans sa position originale

Lors de leur ouverture sur la machine, les motifs de broderie sont toujours centrés dans le cadre de broderie. Si l'on souhaite que le motif de broderie s'ouvre dans sa position originale (déterminée par le logiciel de broderie BERNINA), la fonction «centrer le motif de broderie» doit être activée.



- Appuyer sur le champ «centrer le motif de broderie»
- Appuyer sur l'interrupteur situé sur la droite
- ▶ Un motif de broderie déplacé et enregistré dans cette position s'ouvre lors de la sélection dans la position enregistrée
- Appuyer à nouveau sur l'interrupteur situé sur la droite
- ▶ Le motif de broderie est centré dans le cadre de broderie

Calibrer le cadre de broderie

Le calibrage du cadre de broderie correspond au réglage de l'aiguille par rapport au centre du cadre de broderie.

Condition préalable:

Le module de broderie est connecté et le cadre de broderie est équipé du gabarit correspondant.

- Appuyer sur le champ «programme Setup»
- Appuyer sur le champ «réglages de broderie»
- Appuyer sur le champ «calibrer le cadre de broderie»
- ▶ La machine reconnaît automatiquement le cadre de broderie

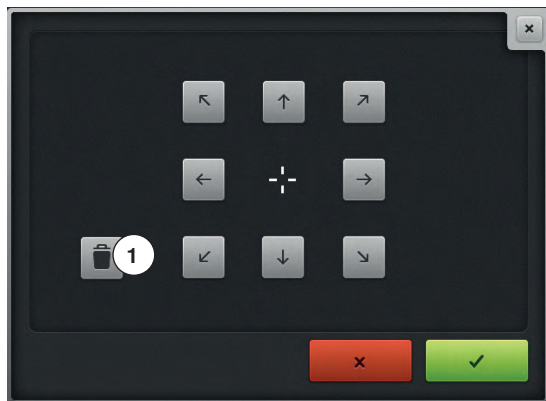

- Appuyer sur le champ «effacer» (1) pour effacer le calibrage actuel
- ▶ Placer l'aiguille exactement au milieu de l'écran à l'aide des champs fléchés

Programme Setup



Épaisseur du tissu

- Appuyer sur le champ de «L'épaisseur du tissu»
- Si le tissu 7 présente une épaisseur de plus de 4 mm, par ex., un tissu éponge, sélectionner le champ 7,5 mm ou 10 mm
- ▶ Le cadre ne se déplacera que quand l'aiguille ne pique plus dans le tissu
- ▶ Si la machine informatisée de broderie est déconnectée et remise sous tension, le réglage retourne sur 4 mm



Fonction retrait du fil marche/arrêt

Cette fonction doit être activée pour pouvoir retirer le fil du tissu par le haut après la coupe. En cas de modèles de broderie à longs points, il est recommandé de désactiver la fonction retrait du fil.

- Appuyer sur le champ «retrait du fil»



- Appuyer sur l'interrupteur avec le stylet/le doigt pour activer la fonction retrait du fil
- Appuyer à nouveau sur l'interrupteur avec le stylet/le doigt pour désactiver la fonction retrait du fil

Régler les points d'arrêt

Les modèles de broderie sont programmés avec ou sans points d'arrêt. La machine détecte l'absence de programmation de points d'arrêt et en ajoute. Si aucun point d'arrêt n'est souhaité, il est possible de les désactiver.



- Appuyer sur le champ «programme Setup»
- Appuyer sur le champ «réglages de broderie»
- Appuyer sur le champ «désactiver/activer les points d'arrêt»

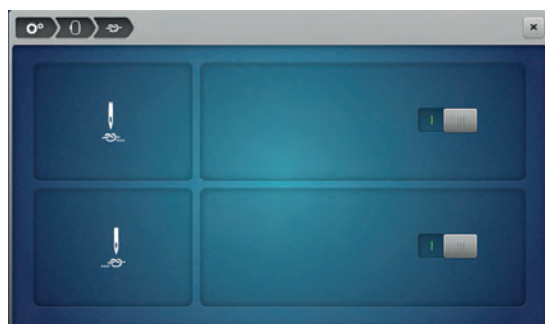

- Appuyer sur l'interrupteur situé en haut à droite pour désactiver les points d'arrêt au départ
- ▶ Si des points d'arrêt sont programmés pour un motif de broderie, ils sont brodés
- ▶ Si aucun point d'arrêt n'est programmé pour un motif de broderie, aucun point n'est brodé
- Appuyer une nouvelle fois sur l'interrupteur pour activer les points d'arrêt au départ
- ▶ Si des points d'arrêt sont programmés pour un motif de broderie, ils sont brodés
- ▶ Si aucun point d'arrêt n'est programmé pour un motif de broderie, les points d'arrêt sont ajoutés et brodés
- Appuyer sur l'interrupteur situé en bas à droite pour désactiver les points d'arrêt à la fin
- ▶ Si des points d'arrêt sont programmés pour un motif de broderie, ils sont brodés
- ▶ Si aucun point d'arrêt n'est programmé pour un motif de broderie, aucun point n'est brodé
- Appuyer une nouvelle fois sur l'interrupteur pour réactiver les points d'arrêt à la fin
- ▶ Si des points d'arrêt sont programmés pour un motif de broderie, ils sont brodés
- ▶ Si aucun point d'arrêt n'est programmé pour un motif de broderie, les points d'arrêt sont ajoutés et brodés

Régler la coupe du fil

Les réglages de la coupe du fil peuvent être ajustés en fonction des besoins. Désactiver la coupe du fil après un changement de fil **8** ou ajuster la longueur du point d'assemblage **10**. La machine prend en charge la coupe des fils d'extrémités de fils libres sur la longueur réglée. Régler d'abord la longueur à partir de laquelle les points d'assemblage doivent être coupés. Choisir ensuite le motif de broderie.



La longueur des fils de liaison peut être réglée de 1 mm à 15 mm, le réglage de base est de 6 mm. En d'autres termes, les points de liaison qui dépassent 6 mm sont automatiquement coupés. Si l'on réduit la valeur sur 1 mm, il s'ensuivra davantage de coupures de fils, le temps de broderie augmentera et plus d'extrémités de fils libres seront visibles sur l'envers du tissu, surtout si en plus la fonction retrait de fil est activée. L'endroit sera exempt de points de liaison ou ces points seront très courts, ce qui offre une image de broderie particulièrement belle. Réduire la longueur de la découpe du fil sur 1 mm est surtout recommandé pour la broderie de textes qui contiennent en règle générale de nombreux fils tendus très courts. Il est toutefois recommandé pour les autres motifs de broderie (surtout quand les deux faces du motif sont visibles) de ne pas trop réduire la coupe des fils afin que l'envers ne contienne pas des fils libres en surnombre qui seront brodés durant la broderie et qui seront particulièrement difficiles à retirer. Régler tout d'abord à quelle longueur les points de liaison seront coupés. Puis sélectionner le motif de broderie.



- Appuyer sur le champ des «réglages de la coupe du fil»
- Appuyer sur le champ **8**
 - ▶ La coupe automatique du fil lors d'un changement de couleur est activée ou désactivée
- Appuyer sur le champ **9**
 - ▶ La machine s'arrête après environ 7 points et le reste de fil peut être découpé à la main
- Appuyer sur les champs **11** « + » ou « - » pour régler la longueur de coupe des points de liaison

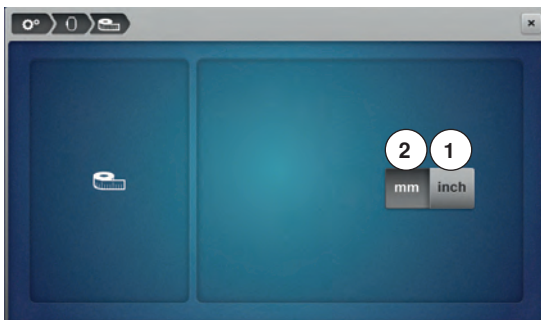

Changer l'unité de mesure

L'unité de mesure en mode broderie peut être convertie de mm en pouce. Le réglage standard est le mm.

- Appuyer sur le champ «changer l'unité de mesure»
- Appuyer sur le champ «pouce» (1) pour faire passer le mode broderie en pouce
- Appuyer sur le champ «mm» (2) pour faire passer le mode broderie en mm

Réglages personnels



- Sélectionner le champ des «Réglages personnels»
- Sélectionner la couleur de l'écran et du fond d'écran



- Appuyer sur le champ de texte 1

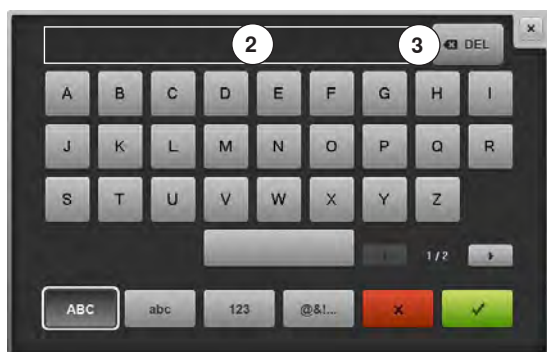

Texte de salutation

- Créer ou modifier le texte de salutation 2
- La touche d'espace se trouve sous le clavier.
- ▶ Le texte de salutation s'affiche dans le champ de texte 2 au-dessus du clavier
 - Confirmer avec ✓

Effacer le texte de salutation

- Appuyer sur le champ de texte 2
- ▶ Le texte entré est entièrement effacé

Corrections

- Appuyer sur le champ 3
- ▶ Le texte entré est effacé de droite à gauche



- 4 «ABC» - tout en majuscules (standard)
- 5 «abc» - tout en minuscules
- 6 «1,2,3» - chiffres et signes mathématiques
- 7 «@&!...» caractères spéciaux

Réglages de surveillance



- Appuyer sur le champ «Réglages de surveillance»

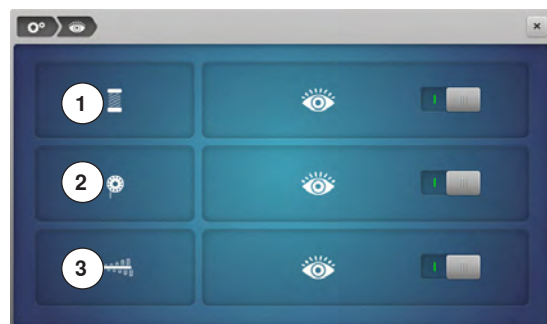

Les fonctions de surveillance suivantes peuvent être activées ou désactivées:

- 1 Surveillance du fil supérieur
- 2 Contrôle du fil inférieur
- 3 Nouage parfait du fil supérieur et de canette

Surveillance du fil supérieur/inférieur/nouage des fils

- ▶ Œil ouvert = la fonction est active
- Appuyer sur le champ gris
- ▶ Œil fermé = la fonction est inactive

La tonalité de la fonction de surveillance est réglée par le biais de la tonalité de la fonction.

Réglages des sons



Sélection du motif de point/de la fonction/du BSR

- Appuyer sur le champ «Réglages des tonalités»

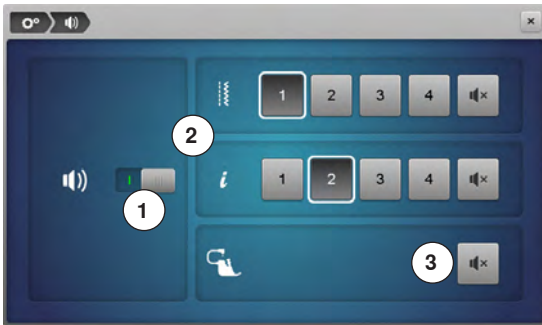

La tonalité peut être activée ou désactivée avec 1.

La sélection du motif de point et des fonctions 2 peut être restituée avec une tonalité.

- Sélectionner la tonalité souhaitée pour le motif de point/les fonctions en appuyant sur un des champs de tonalité 1-4
- Pour le quilt, activer ou désactiver la tonalité avec BSR en appuyant sur le champ du «Haut-parleur» 3
- Appuyer sur le champ du «Haut-parleur»
- ▶ Les tonalités sont désactivées pour les catégories correspondantes

Réglages de la machine à coudre informatisée



- Appuyer sur le champ des «Réglages de la machine à coudre informatisée»



- 1 Sélection de la langue
- 2 Réglages de l'écran
- 3 Calibrer l'écran
- 4 Réglages de base
- 5 Nettoyage/mise à jour
- 6 Information



Sélection de la langue

- Appuyer sur le champ de la «Sélection de la langue»
- Sélectionner la langue souhaitée





Réglages de l'écran

- Appuyer sur le champ «Réglage de l'écran»

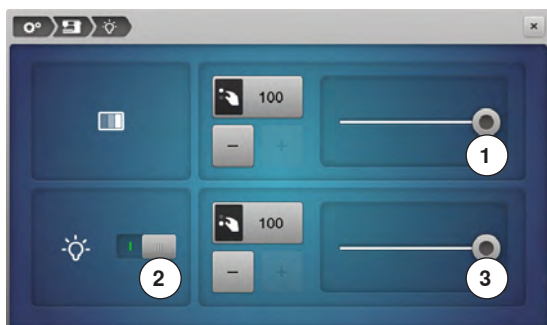

Luminosité

- Soit déplacer le bouton rond **1** en haut de l'écran vers la gauche/vers la droite avec le stylo ou le doigt ou
- Soit tourner le bouton de réglage de la largeur de point ou
- Soit appuyer sur le champ «+»/«-»
- ▶ La luminosité de l'écran se modifie
- ▶ La valeur de base s'affiche avec un point blanc marqué
- ▶ Les modifications s'affichent dans le champ encadré de jaune

Éclairage

- ▶ L'éclairage est actif si le champ **2** est lui aussi actif
- Appuyer sur le champ gris
- ▶ L'éclairage est éteint

Luminosité de l'éclairage

- Soit déplacer le bouton rond **3** sur l'écran vers la gauche/vers la droite avec le stylo ou le doigt ou
- Soit tourner le bouton de réglage de la longueur de point ou
- Soit appuyer sur le champ «+»/«-»
- ▶ La luminosité de l'éclairage se modifie
- ▶ La valeur de base s'affiche avec un point blanc marqué
- ▶ Les modifications s'affichent dans le champ encadré de jaune



Ouvrir l'écran de calibrage de la manière suivante:

- Débrancher la machine informatisée de couture et de broderie
- Appuyer simultanément sur les deux touches de la «Position de l'aiguille» situées sur le bâti et les maintenir enfoncées
- Mettre la machine informatisée de couture et de broderie sous tension et lâcher les deux touches dès que l'écran de «Calibrage» s'affiche



Calibrer l'écran

- Appuyer sur le champ «Calibrage de l'écran»

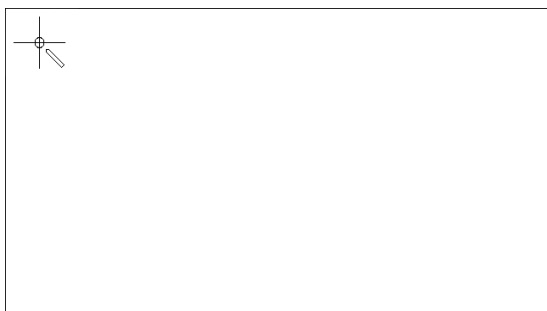

- Effleurer le centre de la croix avec le stylo
- ▶ La croix se déplace
- Répéter jusqu'à ce que les trois positions soient calibrées
- ▶ L'écran se referme
- ▶ Le réglage est enregistré



Réglages de base

- Appuyer sur le champ «Réglages de base»



Retour aux réglages de base

Les trois possibilités suivantes sont au choix:

- 1 Reset couture
- 2 Reset broderie
- 3 Reset tout

- Appuyer sur le champ dont les réglages doivent retourner aux réglages de base
 - ▶ Quand on appuie sur Reset couture, tous les fichiers du programme personnel sont aussi annulés
- Confirmer avec ✓
- ▶ Quand on appuie sur Reset tout, redémarrer ensuite la machine à coudre informatisée



Effacer ses fichiers

Les trois possibilités suivantes sont au choix:

- 4 Couture «Programme personnel»
- 5 Broderie «Mes motifs de broderie»
- 6 Broderie «Clé USB» (la clé USB doit être connectée à la machine à coudre informatisée)

- Appuyer sur le champ dont les données doivent être effacées
- Confirmer avec ✓
- ▶ Les fichiers sont effacés

Exceptions:

La tension du fil, les contrastes, la luminosité, la couleur de l'écran et la vitesse doivent être explicitement réglés à l'état de base pour chaque fonction.

Nettoyage/mise à jour



- Appuyer sur le champ de «Nettoyage/Mise à jour»



- 1 Calibrer le pied traîneau pour boutonnière no. 3A
- 2 Mise à jour de la machine informatisée de couture et de broderie
- 3 Nettoyer le serre-fil/le capteur de fil
- 4 Lubrifier la machine informatisée de couture et de broderie
- 5 Position de rangement
- 6 Régler la montre



Calibrer le pied traîneau pour boutonnière no. 3A

- Appuyer sur le champ du «Calibrage»



- Monter le pied traîneau pour boutonnière no. 3A
 - Appuyer sur la touche «Marche/arrêt»
 - ▶ Le pied traîneau pour boutonnière se meut d'avant en arrière
 - ▶ Le pied traîneau pour boutonnière est équilibré et la machine à coudre informatisée affiche un message qui confirme la réussite de ce processus
- Le pied pour boutonnière et la machine à coudre informatisée sont maintenant réglés et peuvent être utilisés ensemble.

Mise à jour de la machine informatisée de couture et de broderie

ATTENTION!

Ne pas retirer la clé USB BERNINA pendant la mise à jour et attendre le message de confirmation.



- Enfiler la clé USB BERNINA contenant la nouvelle version logicielle
- Appuyer sur le champ «Mise à jour»

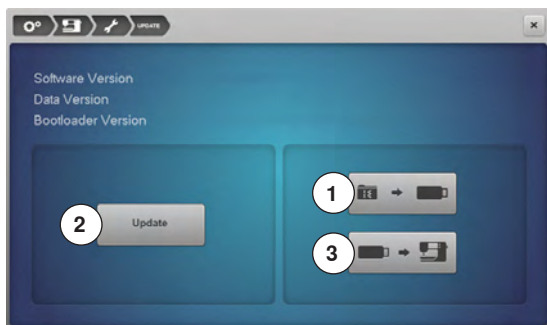

Il est recommandé d'effectuer avant la mise à jour une sauvegarde des fichiers et des réglages.

- Appuyer sur le champ 1
 - ▶ Les données de la machine informatisée sont enregistrées sur la clé USB
 - Appuyer sur le champ 2 «Mise à jour» pour démarrer le processus
- La machine vérifie:

- ▶ Si une clé USB BERNINA est enfichée
- ▶ Si la mémoire libre est suffisante
- ▶ Si la bonne version logicielle se trouve sur la clé
- ▶ Les données et les réglages sont repris

Après la mise à jour réussie, un message s'affiche et la machine informatisée de couture et de broderie est prête à l'emploi.

- ▶ Si la mise à jour ne démarre pas ou si des problèmes surviennent pendant le téléchargement, un message d'erreur s'affiche

Si, après la mise à jour, les fichiers et les réglages ne se trouvent plus sur la machine informatisée:

- Appuyer sur le champ 3
- ▶ Les fichiers enregistrés sur la clé USB sont enregistrés sur la machine informatisée



Nettoyer le serre-fil/le capteur de fil

- Appuyer sur le champ «Nettoyer»

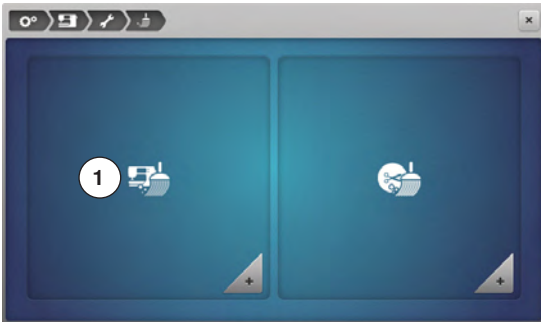

Nettoyer le serre-fil

- Appuyer sur le champ 1



- Nettoyer le serre-fil en suivant les directives



Nettoyer le capteur de fil

- Appuyer sur le champ 2

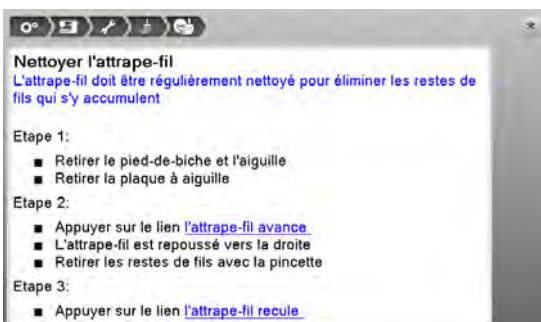

- Nettoyer le capteur de fil en suivant les directives

Programme Setup



Lubrifier la machine informatisée de couture et de broderie

- Appuyer sur le champ «Lubrifier»
- Lubrifier la machine informatisée de couture et de broderie en suivant les directives et les animations



Position de rangement

Le bras de broderie du module de broderie ne doit pas être déplacé à la main. Suivre les indications sur l'écran pour ranger correctement le module de broderie dans son emballage original.

- Appuyer sur le champ «Position de rangement»



Régler la montre

- Appuyer sur le champ de la «Montre»
- Soit tourner le bouton de réglage de la largeur de point ou
- Soit appuyer sur le champ «+»/«-» sous l'affichage des heures
- ▶ Les heures **1** sont réglées
- Soit tourner le bouton de réglage de la longueur de point ou
- Soit appuyer sur le champ «+»/«-» sous l'affichage des minutes
- ▶ Les minutes **2** sont réglées



Standard = affichage des heures 0-24.

- Appuyer sur le champ **3**
- ▶ Affichage des heures 0-12
- Appuyer sur le champ **4**
- ▶ am = affichage des heures 0-12 - le matin
- Appuyer sur le champ **5**
- ▶ pm = affichage des heures 0-12 - l'après-midi

Information



- Appuyer sur le champ «Informations»



- 1 Version
- 2 Données du concessionnaire
- 3 Données de service
- 4 Numéro d'identification
- 5 Mise à niveau



Version

- Appuyer sur le champ «Versions»

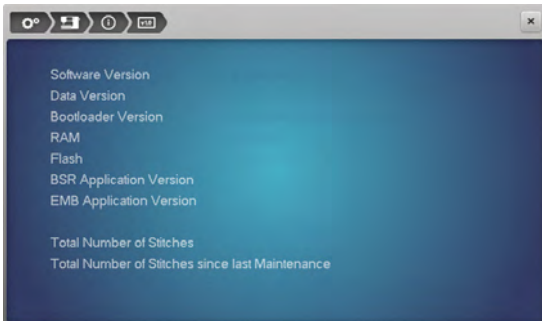

- ▶ Les versions actuelles de la machine à coudre informatisée et du module de broderie connecté s'affichent
- ▶ Le nombre total de points de la machine informatisée ainsi que le nombre de points cousus depuis le dernier service du concessionnaire s'affichent



Données du concessionnaire

- Appuyer sur le champ «Données du concessionnaire»

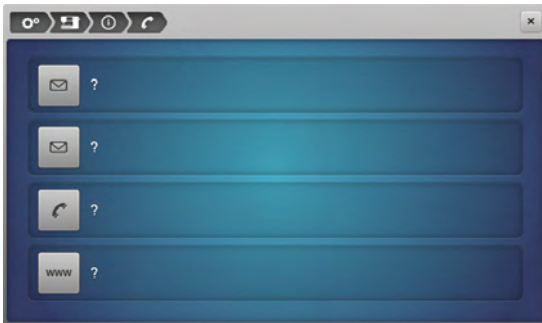

- Appuyer sur le champ
Introduire les informations personnelles sur votre concessionnaire BERNINA:
- Nom du magasin
- Adresse
- Numéro de téléphone
- Site Internet ou adresse e-mail



Données de service

- Appuyer sur le champ «Données de service»



Les données de service sur l'état actuel de la machine informatisée de couture et de broderie peuvent être enregistrées sur une clé USB et confiées à votre concessionnaire BERNINA:

- Connecter la clé USB à la machine
- Appuyer sur le champ «LOG»
- ▶ Les données sont ainsi enregistrées sur la clé USB
- Retirer la clé USB

Programme Setup



Numéro d'identification

Le numéro d'identification de la machine est affiché.

- Appuyer sur le champ «numéro d'identification»
- ▶ Le numéro d'identification de la machine apparaît

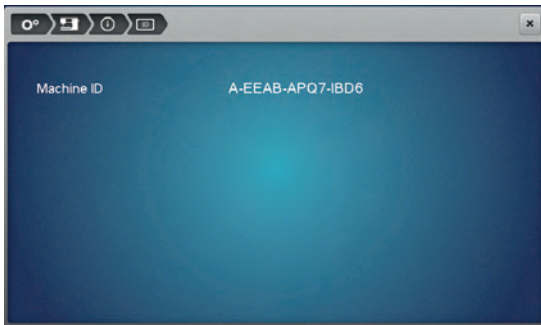

Mise à niveau

La mise à niveau est payante et doit être activée à l'aide d'une clé d'activation.

- Appuyer sur le champ «UPGRADE»
- ▶ Enabled indique que la mise à niveau a été effectuée

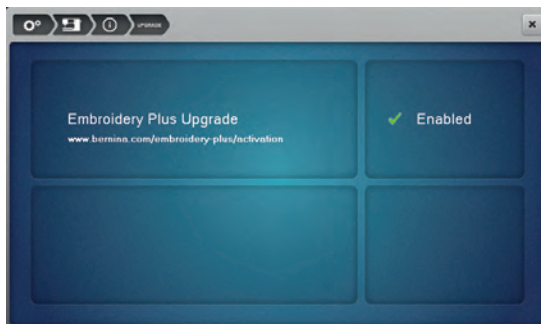

Guide

Aperçu sur le guide

Le guide contient des informations et des explications sur les divers secteurs de la couture.



- Appuyer sur la touche «Guide»
- ▶ L'écran «Guide» s'affiche



- 1 Fils/enfiler
- 2 Techniques de couture
- 3 BSR
- 4 Broderie
- 5 Techniques de broderie
- 6 Pied-de-biche
- 7 Boutonnieres
- 8 Quilt
- 9 Aiguille
- 10 Autres
- 11 Levier de genou (FHS)
- 12 Maîtrise des problèmes



- Sélectionner le thème souhaité, par ex., pied-de-biche
- ▶ Un aperçu sur le thème du pied-de-biche s'affiche
- Sélectionner le thème souhaité, par ex., changer le pied-de-biche



- ▶ Les informations sur le sujet s'affichent
- Faire défiler au moyen des boutons ou avec le doigt



- Appuyez sur «Continuer»
- ▶ La page suivante s'affiche



- Appuyer sur «Retour»
- ▶ La page précédente s'affiche

- Appuyer sur le champ «Fermer»
- ▶ L'écran «Guide» se ferme
- ▶ Le dernier écran actif s'affiche

Conseiller de couture

Aperçu sur le conseiller de couture

Le conseiller de couture informe et propose des aides sur le travail de couture en cours. Après avoir entré le tissu choisi et la technique sélectionnée, des recommandations sur l'aiguille, le pied-de-biche, etc., s'affichent.

- ▶ La pression du pied-de-biche et la tension du fil supérieur sont automatiquement réglées



- Appuyer sur la touche du «Conseiller de couture»
- ▶ L'écran «Conseiller de couture» s'affiche

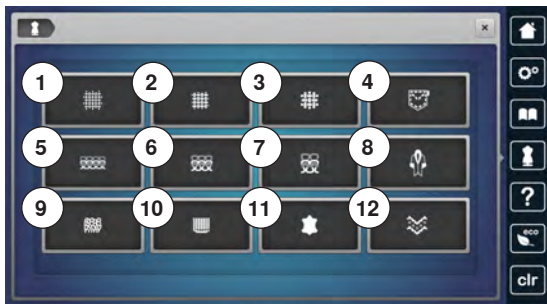

- 1 Tissage lâche
- 2 Tissage moyen
- 3 Tissage dense
- 4 Jeans
- 5 Tricots fins
- 6 Tricots moyennement épais
- 7 Tricots épais
- 8 Fourrure
- 9 Eponge
- 10 Tissus bouclés
- 11 Cuir et vinyle
- 12 Tulle et dentelles

Aperçu sur les techniques/recommandations de couture



- Appuyer sur le champ du tissu souhaité, par ex., tissage lâche

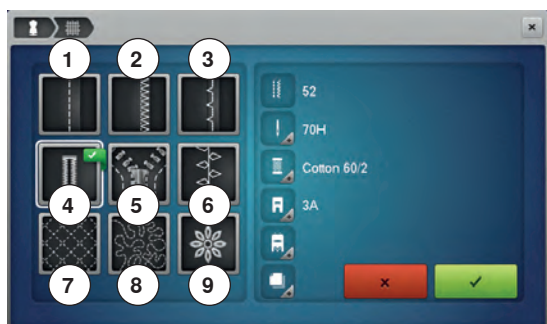

- 1 Coutures
- 2 Surfiler
- 3 Ourlet invisible
- 4 Boutonnière
- 5 Fermeture à glissière
- 6 Couture de points décoratifs
- 7 Quilt à la machine
- 8 Couture à mains libres
- 9 Appliqués

- Appuyer sur le champ de la technique souhaitée, par ex., boutonnière
Si la technique souhaitée n'est pas disponible sur cette liste, choisir une technique apparentée.

- ▶ Les recommandations pour l'ouvrage choisi et la technique souhaitée s'affichent
- Confirmer avec ✓
- ▶ L'écran avec le motif de point programmé s'affiche

Quitter le conseiller de couture

- Appuyer sur ✗

Programme d'aide

Le programme d'aide contient des informations sur le motif de point et les champs de fonction sur l'écran.



- Appuyer sur la touche «Programme d'aide»
- Appuyer sur le motif de point désiré ou la fonction souhaitée

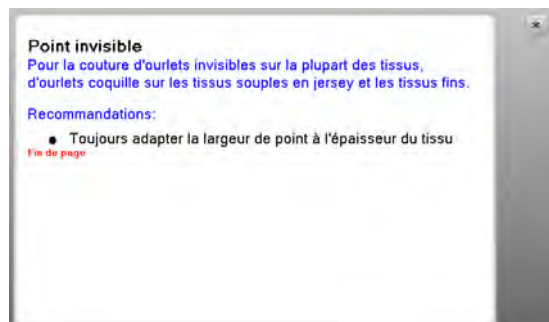

Motif de point

Cet écran propose les informations suivantes:

- ▶ Nom du motif de point
- ▶ Tissu recommandé
- ▶ Recommandation

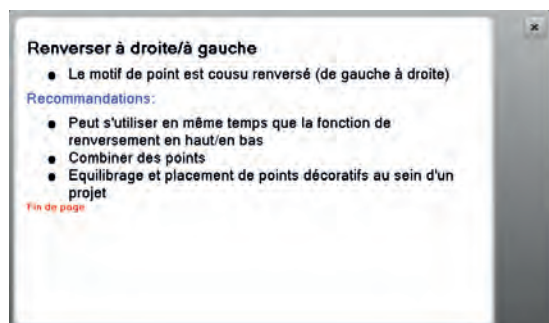

Fonctions

Cet écran propose les informations suivantes:

- ▶ Nom de la fonction
- ▶ Explication de la fonction
- ▶ Recommandation



Quitter le programme d'aide

- Appuyer sur le champ «Fermer»
- ▶ Le programme d'aide se referme
- ▶ Le dernier écran actif s'affiche

Equilibrage

Points utilitaires et décoratifs, alphabets

La machine est testée et réglée avant de quitter l'usine BERNINA. Certains tissus, fils et garnitures peuvent influencer la qualité du point programmé dans la machine qui présentera alors un aspect irrégulier. L'équilibrage électronique permet de corriger ces différences et d'adapter ainsi parfaitement le motif de points au tissu employé.



- Appuyer sur le champ «i»
- Appuyer sur le champ de «L'équilibrage»



Points utilitaires et décoratifs

- ▶ Le motif de points original (programmé) s'affiche dans la partie gauche de l'écran
- ▶ Les corrections effectuées s'affichent directement dans la partie visible de l'écran



Corrections

Le motif de point ne se ferme pas correctement (par ex., point nid d'abeilles):

- Adapter la longueur du motif de point avec le bouton de réglage de la longueur de point ou des champs «+/-» jusqu'à ce qu'elle corresponde au motif de point cousu qui apparaît sur la droite de l'écran
- ▶ La modification s'affiche avec un chiffre dans le champ encadré de jaune
- Appuyer sur le champ «Fermer» ou sur le champ «i»
- ▶ Les modifications sont ainsi enregistrées
- ▶ Le dernier écran actif s'affiche



Motif d'avancement transversal

- ▶ Le motif de points original (programmé) s'affiche dans la partie gauche de l'écran
- ▶ Les corrections effectuées s'affichent directement dans la partie visible de l'écran

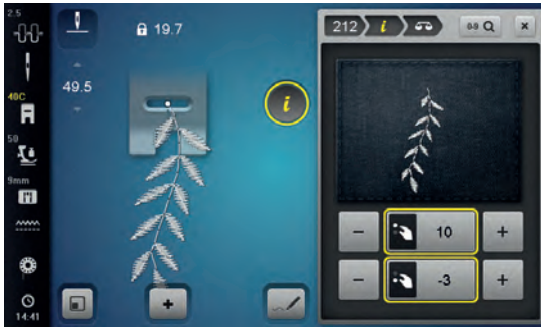

La longueur et la largeur du motif de point cousu sur le tissu, par ex., le no. 212, sont déviées.

Corriger en longueur

- Adapter la longueur du motif de point avec le bouton de réglage de la longueur de point ou des champs «+/-» jusqu'à ce qu'elle corresponde au motif de point cousu qui apparaît sur la droite de l'écran

Corriger la diagonale

- Adapter la largeur du motif de point avec le bouton de réglage de la largeur de point ou des champs «+/-» jusqu'à ce qu'elle corresponde au motif de point cousu qui apparaît sur la droite de l'écran

Retour aux réglages de base

- Appuyer sur le champ «i»
- Appuyer sur le champ de «L'équilibrage» encadré de jaune
- Appuyer sur le champ encadré de jaune
- ▶ Le réglage de base est réglé

Dualtransport (avancement biface) BERNINA



- Appuyer sur le champ «i»
- Appuyer sur le champ de «L'équilibrage biface»

Equilibrage BERNINA Dual Transport (avancement biface)

Le tissu supérieur avance trop lentement = mauvais rapport avec le tissu inférieur:

- Soit tourner le bouton de réglage de la largeur de point dans le sens des aiguilles d'une montre ou
- Soit appuyer sur le champ «+» ou
- Soit déplacer vers le haut le bouton rond sur l'écran tactile avec le stylo ou le doigt
- ▶ Le tissu supérieur avance plus et l'écart est ainsi compensé

Le tissu supérieur avance trop rapidement = mauvais rapport avec le tissu inférieur:

- Soit tourner le bouton de réglage de la largeur de point dans le sens contraire des aiguilles d'une montre ou
- Soit appuyer sur le champ «-» ou
- Soit déplacer vers le bas le bouton rond sur l'écran tactile avec le stylo ou le doigt
- ▶ Le tissu supérieur avance moins et l'écart est ainsi compensé

Retour aux réglages de base

- Appuyer sur le champ encadré de jaune
- ▶ Le réglage de base est réglé



eco

Mode eco

La machine passe en mode économie en présence d'intervalles de pause prolongés.



Enclencher la fonction eco

- Appuyer sur la touche «eco»
- ▶ L'écran devient sombre
- ▶ La consommation en courant est réduite et l'éclairage s'éteint

Déclencher la fonction eco

- Appuyer sur la touche «eco»
- ▶ La machine informatisée de couture et de broderie est prête à l'emploi



Ce mode sert simultanément de sécurité pour enfants. Il est alors impossible de sélectionner un motif ou un réglage sur l'écran ou de faire démarrer la machine informatisée de couture et de broderie.

Points utilitaires

Aperçu sur les points utilitaires

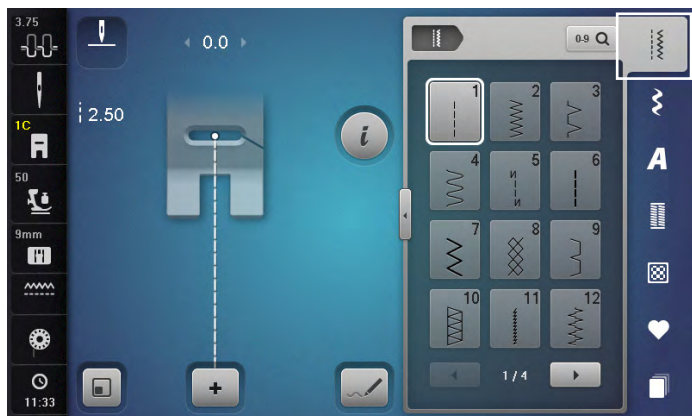

- Appuyer sur la touche «Point utilitaire»
- ▶ Les points utilitaires s'affichent sur l'écran
- Faire défiler pour visualiser les autres points utilitaires



1 Point droit

Pour les tissus non élastiques, tous les travaux au point droit, par ex., assembler et coudre, piquer, coudre une fermeture à glissière



9 Point invisible

Pour la plupart des tissus, les ourlets invisibles, un ourlet coquille sur jersey souple et tissus fins, les coutures décoratives



2 Zigzag

Tous les travaux au point zigzag comme le surfilage des rebords d'un tissu, la couture d'élastiques et de dentelles



10 Double surjet

Pour les tricots, la couture au point de surjet = coudre et surfiler en une seule étape de travail



3 Point de surjet

Pour les jerseys fins, la couture, les ourlets et rebords élastiques



11 Point super stretch

Pour les tissus très élastiques; couture ouverte très élastique pour les vêtements en tous genres



4 Couture serpentine

Pour la plupart des tissus, le reprisage avec une couture serpentine, le renforcement des rebords



12 Point de fronce

Pour la plupart des tissus, fronces avec élastique, coutures placées face à face, coutures décoratives



5 Programme de points d'arrêt

Pour tous les tricots, l'arrêt du début et de la fin de la couture au point droit



13 Surjet stretch

Pour des tissus à mailles moyennes, tissus éponges et tissés serrés, couture surjet, couture plate d'assemblage



6 Triple point droit

Pour des coutures robustes sur les tissus épais, ourlets et coutures visibles



14 Point de tricot (jersey)

Pour les tricots, ourlets apparents, coutures visibles sur la lingerie, les pull-overs, le raccommodage de tricots



7 Triple zigzag

Pour des coutures robustes sur les tissus épais, ourlets et coutures visibles



15 Point universel

Pour des matières denses, le feutre et le cuir. Couture plate d'assemblage, ourlet apparent, couture d'élastiques, couture décorative



8 Point nid d'abeille

Pour tous les tricots et tissus lisses; les coutures visibles pour la lingerie, les vêtements, le linge de table, le raccommodage, etc.



16 Zigzag cousu

Pour surfiler et renforcer des rebords de tissus, coudre un élastique, des coutures décoratives

**Point lycra**

Pour les tissus en lycra, couture plate d'assemblage, ourlet, reprendre des coutures dans des corsets

**Point invisible étroit**

Pour les ourlets invisibles sur les tissus fins

**Point stretch**

Pour les tissus très élastiques; couture ouverte sur les vêtements de sport

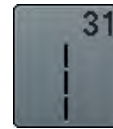
**Triple point droit avec point long**

Pour des coutures robustes sur les tissus épais, ourlets et coutures visibles

**Surjet renforcé**

Pour des tissus à mailles moyennes, tissus éponges, couture surjet, couture plate d'assemblage

**Point droit simple**

En points de raccord dans une combinaison entre deux points décoratifs individuels

**Surjet tricot**

Pour les tricots, les ouvrages tricotés à la main ou à la machine, couture surjet = coudre et surfiler en une seule étape de travail

**Triple point droit**

S'utilisent en points de raccord dans une combinaison entre deux points décoratifs individuels

**Point de bâti**

Pour assembler et coudre temporairement des coutures, ourlets, etc.

**Point de reprisage**

Pour reprendre avec la couture en arc et la fonction «Couture permanente en marche arrière»

**Programme simple de reprisage**

Reprisage automatique sur les tissus fins à moyennement épais

**Point de surjet ouvert**

Pour assembler, coudre et surfiler en même temps les tissus élastiques avec un rebord renforcé

**Programme renforcé de reprisage**

Reprisage automatique sur les tissus épais

**Point de surjet**

Pour les tricots moyennement épais

**Programme de brides**

Renforcer des ouvertures de poche, coudre des passants de ceinture, etc.

**Point de surjet renforcé**

Pour assembler, coudre, surfiler et renforcer en même temps les tissus élastiques

**Programme de brides**

Pour renforcer l'ouverture des poches, coudre des passants de ceinture, une fermeture à glissière et arrêter des coutures

**Point de chaînette**

Point décoratif et renforçateur sur la plupart des tissus tissés

**Grand point de mouche**

Pour les tissus moyennement épais à épais, pour renforcer l'ouverture des poches, les extrémités d'une fermeture à glissière et les ouvertures

**Effet de point enveloppant**

Pour la couture décorative sur les coutures et les ourlets des tricots denses et des tissus tissés

**Petit point de mouche**

Pour les tissus fins à moyennement épais; pour renforcer l'ouverture des poches, les extrémités d'une fermeture à glissière et les ouvertures

**Effet de point enveloppant**

Pour la couture décorative sur les coutures et les ourlets des tricots denses et des tissus tissés

Sélectionner le motif de point



Sélection directe, variante 1

- Sélectionner la catégorie principale souhaitée 1-5

- 1 Points utilitaires
- 2 Points décoratifs
- 3 Alphabets
- 4 Boutonnieres
- 5 Points quilt
- 6 Programme personnel/mémoire
- 7 Historique

- ▶ Les motifs de points disponibles s'affichent sur le secteur de l'écran 8
- Sélectionner le motif de point souhaité
- Faire défiler en appuyant sur les champs de défilement 9 pour visualiser les autres motifs de points



Sélection directe, variante 2

- Sélectionner la catégorie principale souhaitée 1-5

- Appuyer sur le champ 10
- ▶ L'affichage sur l'écran change
- ▶ Le nombre de motifs de points visibles a augmenté
- ▶ Faire défiler en appuyant sur les champs de défilement pour visualiser les autres motifs de points
- ▶ Les catégories, par exemple les points décoratifs, sont directement visibles
- Appuyer de nouveau sur le champ 10
- ▶ L'affichage sur l'écran retourne au précédent affichage



Sélection par le numéro de point

- Appuyer sur le champ «0-9»

- ▶ Les numéros peuvent être entrés dans le secteur 13 de l'écran
- Entrer un numéro de point
- ▶ Le numéro de point entré s'affiche dans le champ 11
- Appuyer sur le champ 12
- ▶ Le dernier chiffre est effacé
- Appuyer sur le champ 11
- ▶ Tous les chiffres sont effacés
- Confirmer avec le champ 14

Interruption

- Soit appuyer sur le champ «0-9» ou
- Soit appuyer sur le champ 15
- ▶ Le dernier écran actif s'affiche



L'entrée erronée du numéro de point est signalée dans le champ 11 par 3 points d'interrogation.

Adapter individuellement un motif de point

Un motif de point peut être modifié selon le tissu choisi. Les modifications ci-après s'adressent à tous les points utilitaires et de nombreux points décoratifs.



La mémoire personnelle est illimitée et peut contenir le nombre souhaité de modifications de points:

- Longueur de point
- Largeur de point
- Position de l'aiguille
- Rallongement de motif
- Renversement
- Fonction point long
- Tension du fil
- Equilibrage
- Répétition de motif 1-9x

Mémoire personnelle temporaire

Les longueurs et largeurs de point modifiées sont automatiquement enregistrées.

Exemple:

- Coudre un point modifié (par ex., le point zigzag)
- Sélectionner et coudre un autre point (par ex., le point droit)
- Les modifications effectuées restent inchangées avec une nouvelle sélection du point zigzag modifié

Retourner au réglage de base

Chaque point modifié peut être ramené manuellement à son réglage de base.

- Soit appuyer sur l'affichage de la largeur/longueur de point et sur le champ encadré de jaune sur l'écran ou
- Soit appuyer sur le champ «-»/«+» ou
- Soit déplacer le bouton rond sur l'écran tactile avec le stylo ou le doigt ou
- Soit appuyer sur la touche «clr»
- ▶ Toutes les valeurs modifiées du point **actif** sont effacées
- Débrancher la machine informatisée
- ▶ Toutes les modifications de tous les points sont effacées

Mémoire personnelle (permanente)

Les valeurs de base programmées par BERNINA peuvent être modifiées et enregistrées à long terme et ne seront pas modifiées, même si la machine à coudre informatisée est débranchée.



Modifier les valeurs de base

- Sélectionner le motif de point, par ex., le point zigzag
- Modifier la largeur et la longueur de point en tournant les boutons de réglage



Enregistrer les modifications

- Appuyer sur le champ «i»
- Appuyer sur le champ «Enregistrer»
- Appuyer sur le champ «Fermer» ou sur le champ «i»
- ▶ Les modifications sont enregistrées



Retour aux réglages de base

- Appuyer sur le champ «i»
- Appuyer sur le champ «Réglages de base»
- Appuyer sur le champ «Fermer» ou sur le champ «i»
- ▶ Le réglage de base est réglé

Modifier la largeur et la longueur de point



- Soit tourner les boutons de réglage
 - Soit appuyer sur l'affichage de la largeur ou de la longueur de point
 - Soit appuyer sur l'écran ouvert sur les champs «->»/«<+» ou
 - Soit déplacer le bouton rond sur l'écran tactile avec le stylo ou le doigt
- Cette modification peut également être effectuée pendant la couture.



La longueur de point effective **1** des points utilitaires et des points quilt s'affiche.



Pour les autres motifs de points, alphabet inclus, la longueur totale d'un motif de point **2** s'affiche. La longueur de point effective **3** n'est visible que sur l'écran ouvert de la longueur de point.

Exemples de couture avec des points utilitaires

Point droit

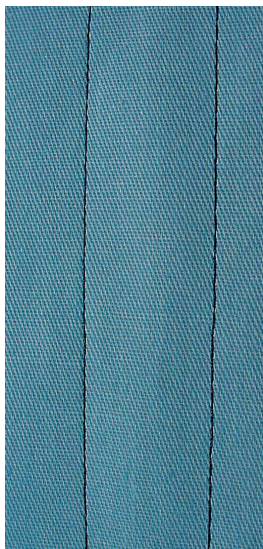

Pied pour points en marche arrière no. 1C/1D

Point droit no. 1

Après avoir mis en marche la machine à coudre informatisée, le point droit s'affiche toujours en premier.

► L'aiguille est en haut

Application

Pour tous les tissus.



Adapter la longueur du point à l'ouvrage

Par ex., pour les tissus en jean, point long (env. 3-4 mm), pour les tissus fins, point court (env. 2-2.5 mm).

Adapter la longueur du point au fil

Par ex., pour la piqûre avec un cordonnet, point long (env. 3-5 mm).

Activer l'arrêt de l'aiguille en bas

L'aiguille pique dans le tissu qui peut être tourné ou saisi sans être déplacé.

Triple point droit

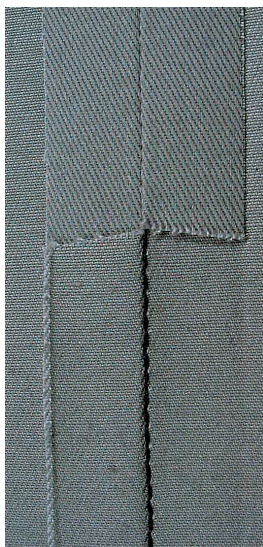

Pied pour points en marche arrière no. 1C/1D

Triple point droit no. 6

Couture ouverte

Couture solide pour les tissus épais et rigides tels que les jeans et le velours côtelé.



En présence de tissus rigides ou épais au tissage dense

Une aiguille pour jean et le pied pour jean no. 8 facilitent la couture des tissus en jean et de la toile de voile.

Surpiqûre décorative

Rallonger la longueur du point et utiliser le triple point droit pour effectuer des surpiqûres décoratives sur les tissus en jean.

Triple zigzag

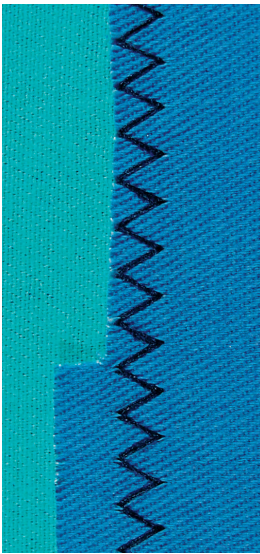

Pied pour points en marche arrière no. 1C/1D

Point zigzag triple no. 7

Sur les tissus rigides, surtout les tissus en jean, toiles de chaises longues, marquises.



Ourlets sur les tissus souvent lavés. Surfiler tout d'abord les rebords d'ourlet. Utiliser une aiguille pour jean en présence de tissus épais et rigides.

Fermeture à glissière

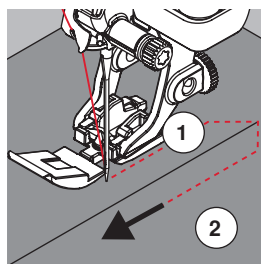
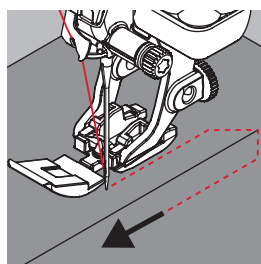
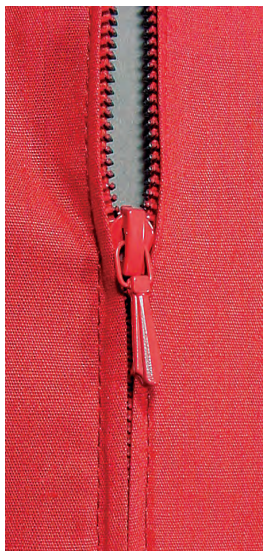

Pied pour fermeture à glissière no. 4D

Point droit no. 1

Préparation

- Fermer la couture jusqu'au début de la fermeture à glissière
- Coudre des points d'arrêt
- Fermer toute la longueur de la fermeture à glissière avec des points longs
- Surfiler les surplus de la couture
- Ecarter les surplus au fer
- Ouvrir la longueur de la fermeture à glissière
- Bâtir une fermeture à glissière: bâtir la fermeture à glissière sous le tissu, les rebords du tissu doivent se toucher au milieu des dents

Coudre la fermeture à glissière

- Ouvrir la fermeture à glissière de quelques centimètres
- Déplacer la position de l'aiguille vers la droite
- Commencer la couture en haut à gauche
- Guider le pied-de-biche, l'aiguille doit piquer le long des dents de la fermeture à glissière
- S'arrêter devant le coulisseau de la fermeture à glissière avec l'aiguille en bas
- Relever le pied-de-biche
- Refermer la fermeture à glissière
- Continuer la couture jusqu'au bout de la fente avec la position de l'aiguille en bas
- Relever le pied-de-biche
- Tourner l'ouvrage
- Piquer jusqu'à l'autre côté de la fermeture à glissière, puis s'arrêter avec la position de l'aiguille en bas
- Relever le pied-de-biche
- Tourner une nouvelle fois l'ouvrage
- Coudre le deuxième côté de la même manière, de bas en haut

Variante: coudre la fermeture à glissière des deux côtés de bas en haut

Pour les tissus pelucheux (par ex., le velours).

- Préparer la fermeture à glissière comme décrit plus haut
- Commencer la couture au centre de la couture de l'extrémité de la fermeture à glissière, position de l'aiguille à droite
- Coudre de biais en direction des dents de la fermeture à glissière
- Coudre le côté 1 de bas en haut
- Déplacer la position de l'aiguille vers la gauche
- Coudre le côté 2 de la même manière, de bas en haut



Il n'est pas possible de coudre après le coulisseau de la fermeture à glissière

- Coudre jusqu'à environ 5 cm du coulisseau de la fermeture à glissière
- Abaisser l'aiguille, relever le pied-de-biche, ouvrir la fermeture à glissière, terminer la couture (s'aider du levier de genou)

Début de la couture

- Bien tenir les fils au début de la couture = tirer éventuellement l'ouvrage légèrement vers l'arrière (pour quelques points seulement) ou
- Coudre tout d'abord environ 1-2 cm en arrière, puis poursuivre la couture comme d'habitude

Le ruban de la fermeture ou le tissu est dur ou d'un tissage épais

Utiliser une aiguille 90-100 = le point sera plus régulier.

Reprisage manuel

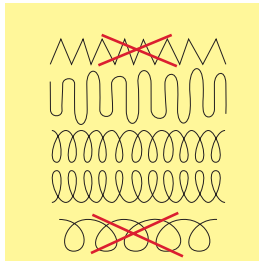
**Pied pour reprisage no. 9 (accessoire en option)****Point droit no. 1****Trous ou emplacements élimés**

«Remplace» le fil de trame et de chaîne d'un tissu.

Préparation

- Escamoter la griffe d'entraînement
- Fixer la table rallonge
- Tendre le tissu dans l'anneau de broderie en bois (accessoire en option)
- ▶ L'emplacement abîmé est ainsi parfaitement tendu et ne se déplacera pas

Couture

- Guider régulièrement l'ouvrage à la main de gauche à droite sans appuyer
- Changer de direction en effectuant des arrondis de haut en bas. Risque de déchirure ou de formation de trous avec un mouvement saccadé
- Coudre différentes longueurs. Le fil peut ainsi mieux se répartir dans les fibres

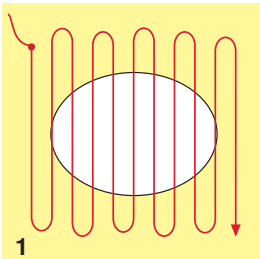

1

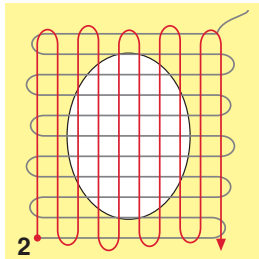

2

1 Coudre des fils tendus par-dessus le trou

- Recouvrir le trou avec les premiers fils tendus en dépassant légèrement l'emplacement et ne pas travailler de manière trop dense
- Coudre des longueurs irrégulières
- Tourner l'ouvrage à 90°

2 Recouvrir les premiers fils tendus

- Recouvrir les premiers fils tendus sans travailler de manière trop dense
- Tourner l'ouvrage à 180°

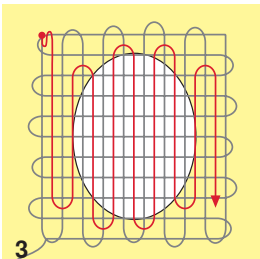

3

3 Terminer le reprisage

- Coudre une nouvelle ligne de points lâches

**Mauvaise formation de points**

- Si le fil apparaît en surface, guider l'ouvrage plus lentement
- Si des nœuds se sont formés sur l'envers, guider l'ouvrage plus rapidement

Cassure du fil

Guider l'ouvrage plus régulièrement.

Reprisage automatique

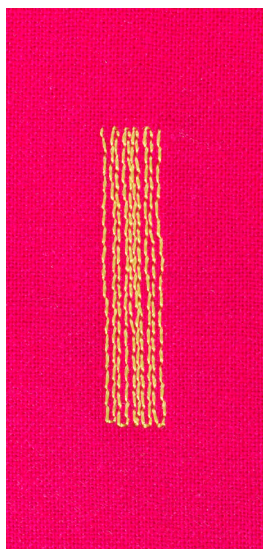

Pied pour points en marche arrière no. 1C
Pied traîneau pour boutonnière no. 3A

Programme simple de reprisage no. 22

Reprisage rapide des trous ou des endroits élimés

Remplace la trame sur tous les tissus.

Préparation

- Tendre les tissus fins dans l'anneau de broderie en bois (accessoire en option)
- ▶ L'emplacement abîmé est ainsi parfaitement tendu et ne se déplacera pas

Reprisage avec le pied pour points en marche arrière no. 1C

Commencer la couture en haut à gauche.

- Coudre la première longueur
- Arrêter la machine
- Appuyer sur la touche de «Marche arrière»
- ▶ La longueur est programmée
- Terminer le programme de reprisage
- ▶ La machine à coudre informatisée s'arrête automatiquement
- Appuyer sur la touche «clr»
- ▶ La programmation s'annule

Reprisage avec le pied traîneau pour boutonnière no. 3A

- En présence de déchirures et d'emplacements abîmés
- Longueur de reprisage, maximum 3 cm
- Travailler comme avec le pied pour points en marche arrière no. 1C



Renforcement d'une déchirure

Glisser un tissu fin ou coller une garniture sous l'emplacement.

Le reprisage s'est «déplacé» latéralement

Corriger avec la fonction d'équilibrage (plus sur cette fonction sur la page 72).

Reprisage renforcé automatique

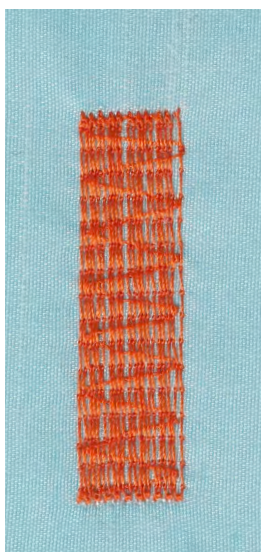

Pied traîneau pour boutonnière no. 3A

Programme renforcé de reprisage no. 23

Reprisage rapide des trous ou des endroits élimés

Remplace la trame sur tous les tissus.

Préparation

- Tendre les tissus fins dans l'anneau de broderie en bois (accessoire en option)
- ▶ L'emplacement abîmé est ainsi parfaitement tendu et ne se déplacera pas

Reprisage avec le pied traîneau pour boutonnière no. 3A

Commencer la couture en haut à gauche.

- Coudre la première longueur
- Arrêter la machine
- Appuyer sur la touche de «Marche arrière»
- ▶ La longueur est programmée
- Terminer le programme de reprisage
- ▶ La machine à coudre informatisée s'arrête automatiquement
- Appuyer sur la touche «clr»
- ▶ La programmation s'annule



Le reprisage ne recouvre pas entièrement la surface abîmée

Déplacer l'ouvrage et coudre une nouvelle fois le programme de reprisage (la longueur étant préprogrammée, ce travail peut être répété à volonté).

Programme de reprisage renforcé

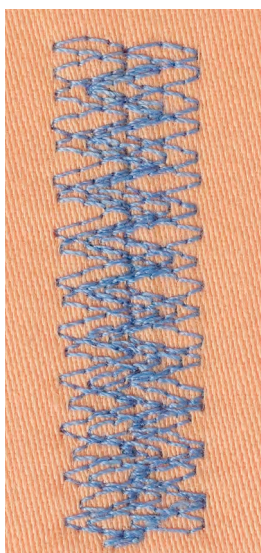

Pied pour points en marche arrière no. 1C

Programme de reprisage no. 34

Le programme de reprisage no. 34 est particulièrement recommandé pour reprendre les emplacements abîmés sur les tissus épais et rigides comme les jeans et les vêtements de travail.

Surfiler le rebord d'un tissu



Pied pour points en marche arrière no. 1C

Zigzag no. 2

- Pour tous les tissus
- Pour surfiler le rebord d'un tissu
- Pour les coutures élastiques
- Pour les travaux décoratifs

Surfiler le rebord d'un tissu

- Pour surfiler les rebords de presque tous les tissus
- Choisir une largeur de point pas trop large
- Sélectionner une longueur de point pas trop longue
- L'aiguille pique d'un côté dans le tissu et de l'autre côté dans le vide
- Le rebord du tissu doit reposer à plat et ne pas s'enrouler
- Utiliser un fil fin de reprisage pour les tissus fins

Couture chenille

- Zigzag court et dense (longueur de point 0.5-0.7 mm)
- Couture chenille pour les appliqués, la broderie, etc.



Le point satin no. 1354 peut aussi être choisi.

Double surjet



Pied pour points en marche arrière no. 1C

Pied pour surjet no. 2A

Surjet double no. 10

Couture fermée

Surjet double pour des coutures élastiques sur des tissus fins et souples et les coutures transversales sur les tricots.



Tissus à mailles

- Utiliser une aiguille pour jersey neuve pour ne pas endommager les mailles fines
- Si nécessaire, relâcher la pression du pied-de-biche

Couture de tissus élastiques

Si nécessaire, utiliser une aiguille stretch (130/705H-S).

Surpiqûre des rebords

Pied pour points invisibles no. 5

Pied pour points en marche arrière no. 1C

Pied pour bordure étroite no. 10/10C/10D (accessoire en option)

Point droit no. 1

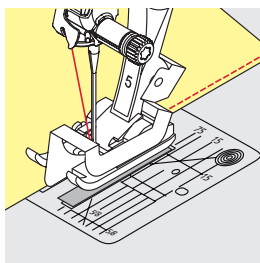

Piqûre serrée

Rebords extérieurs

- Poser le rebord à la gauche du guide du pied pour point invisible
- Sélectionner la position de l'aiguille à gauche dans l'écart souhaité

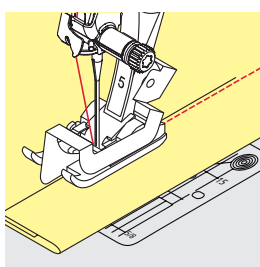

Rebords d'ourlets

- Poser le rebord (intérieur, bord supérieur de l'ourlet) à la droite du guide du pied pour point invisible
- Sélectionner la position de l'aiguille tout à droite pour coudre le long du rebord supérieur



Pied pour points invisibles no. 5

Position de l'aiguille à gauche ou tout à droite.

Pied pour points en marche arrière no. 1C et pied pour bordure étroite no. 10/10C/10D (accessoire en option)

Toutes les positions d'aiguille possibles.

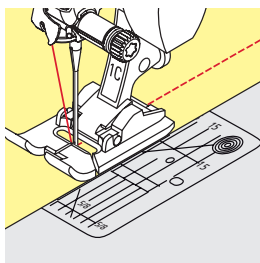

Piquer large

Guider le tissu

Pied-de-biche en tant que guide:

- Guider le rebord du tissu le long du pied-de-biche

Plaque à aiguille en tant que guide:

- Guider le tissu en suivant les repères de la plaque à aiguille (de 1 à 2.5 cm)

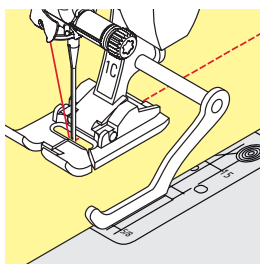

Règle guide en tant que guide:

Pied-de-biche

- Desserrer la vis derrière le pied-de-biche
- Glisser le guide au travers du trou du pied-de-biche
- Déterminer la largeur souhaitée
- Visser
- Diriger le rebord du tissu le long du guide

Pour effectuer des lignes larges de surpiqûres parallèles, placer le guide le long d'une ligne déjà cousue.

Ourlet invisible

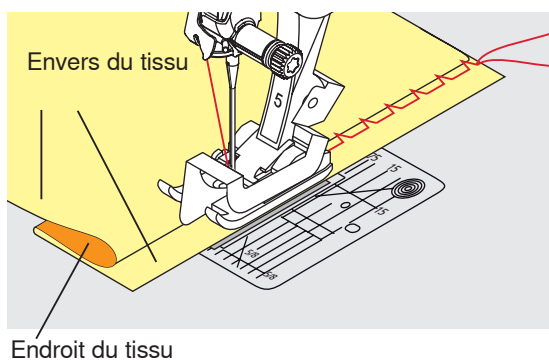
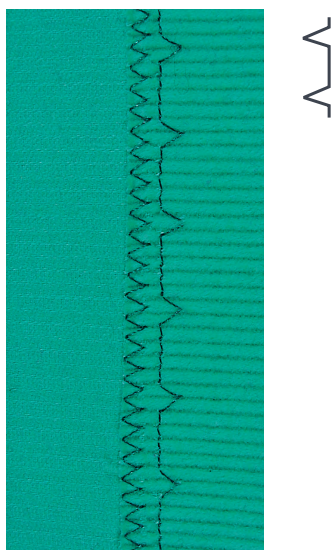

Pied pour points invisibles no. 5

Point invisible no. 9

Pour les ourlets «invisibles» sur les tissus épais à moyennement épais en coton, laine et fibres mélangées.

Préparation

- Surfiler le rebord de l'ourlet
- Replier le rebord, épingler et bâtir

- Replier le tissu, le rebord d'ourlet surfilé doit reposer à droite
- Glisser sous le pied et
- Glisser le rebord d'ourlet replié contre la barre guide du pied-de-biche

Couture

L'aiguille ne doit qu'à peine saisir le tissu, comme un ourlet à la main.

- Après env. 10 cm, contrôler l'ourlet sur les deux côtés et adapter éventuellement la largeur du point



Réglage fin de la largeur de point

Guider régulièrement le rebord du pli le long de la plaque guide du pied-de-biche = les points sont ainsi cousus dans une largeur régulière.

Ourlet visible



Pied pour points en marche arrière no. 1C/1D

Point de tricot (jersey) no. 14

Pour tous les ourlets visibles et élastiques sur les tricots en coton, laine, fibres synthétiques et mélangées.

Préparation

- Repasser l'ourlet et éventuellement surfiler
- Relâcher éventuellement la pression du pied

Couture

- Coudre l'ourlet sur l'endroit dans la profondeur souhaitée
- Découper le tissu qui dépasse sur l'envers

Programme de points d'arrêt



Pied pour points en marche arrière no. 1C

Programme d'arrêt no. 5

- Pour tous les tissus
- Pour arrêter le début et la fin d'une couture

Couture de longues coutures au point droit

Arrêt régulier par le biais d'un nombre défini de points.

Début de la couture

- Appuyer sur la pédale
- ▶ La machine arrête automatiquement au début de la couture (5 points en avant, 5 points en arrière)
- Coudre une couture au point droit dans la longueur souhaitée



Fin de la couture

- Appuyer sur la touche de «Marche arrière»
- ▶ La machine arrête automatiquement la couture (5 points en arrière, 5 points en avant)
- ▶ La machine s'arrête automatiquement à la fin du programme de point d'arrêt

Point de bâti

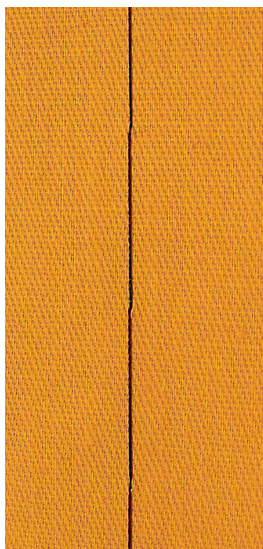

Pied pour points en marche arrière no. 1C/1D

Point de bâti no. 21

- Un point sur 4 est cousu au point droit, la variante de point la plus longue est de 24 mm quand une longueur de 6 mm est sélectionnée. Longueur de point recommandée 3.5-5 mm
- Pour tous les travaux qui demandent un point très long
- Coutures, ourlets, quilt, surfilage, etc.
- Assembler et coudre temporairement
- Facile à éliminer

Préparation

- Assembler les couches de tissus avec des épingles piquées en travers pour empêcher le tissu de se décaler
- ▶ Empêche le déplacement des couches de tissu



Arrêter/fixer les fils

Effectuer 3-4 points d'arrêt au début et à la fin d'une couture.

Fils

Pour bâtir, utiliser un fil à repris fin qui sera ensuite facile à retirer.

Couture plate d'assemblage

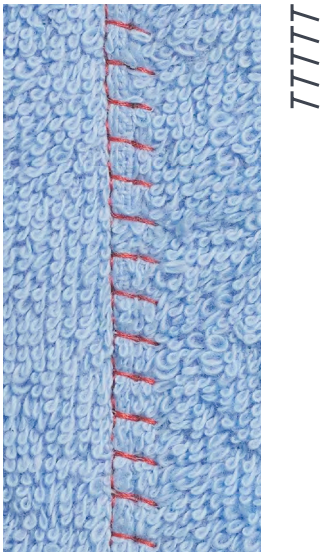

Pied pour points en marche arrière no. 1C

Surjet stretch no. 13

Idéal pour les tissus bouclés ou épais comme les tissus éponge, la feutrine, le cuir, etc.

Couture

- Superposer les rebords du tissu
- Coudre le long du rebord du tissu
- L'aiguille doit piquer à droite par-dessus le rebord du tissu dans le tissu inférieur
- ▶ Couture très plate et solide

Equilibrer les couches de tissus

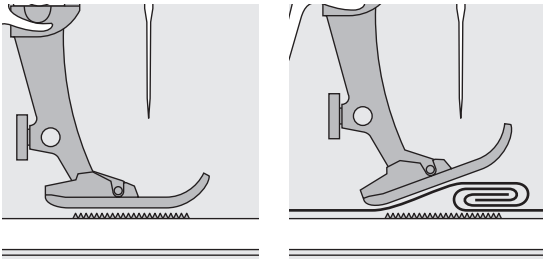

La griffe d'entraînement ne peut travailler normalement que si le pied-de-biche est horizontal.

Si le pied-de-biche est «incliné» à un endroit très épais, la griffe d'entraînement ne peut pas saisir le tissu. Le tissu s'accumule.

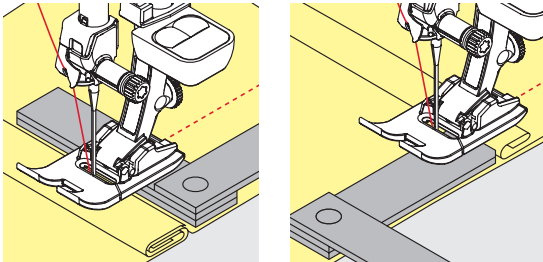

Si on glisse deux ou trois plaquettes d'équilibrage derrière l'aiguille sous la semelle jusqu'à ce que l'on obtienne l'épaisseur de la couture, le pied-de-biche est de nouveau à l'horizontale.

Si on glisse deux ou trois plaquettes d'équilibrage derrière l'aiguille sous la semelle jusqu'à ce que l'on obtienne l'épaisseur de la couture, le pied-de-biche est de nouveau à l'horizontale. Coudre jusqu'à ce que le pied ait passé cet emplacement, puis retirer la ou les plaquettes.



Arrêt de l'aiguille en bas.

Couture des coins

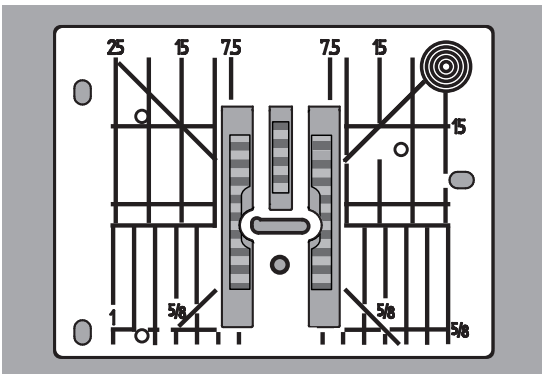

Les rangées extérieures de la griffe d'entraînement sont fortement écartées les unes des autres en raison de la largeur du trou.

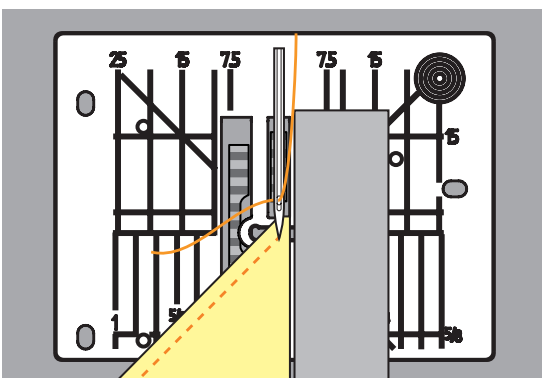

Dans la couture d'angles, l'ouvrage avance mal, car seule une petite partie de l'ouvrage repose effectivement sur la griffe d'entraînement.

En plaçant latéralement deux ou trois plaquettes d'équilibrage à droite du pied au bord du tissu, la griffe d'entraînement pourra mieux saisir le tissu.

► Le tissu avance régulièrement



Arrêt de l'aiguille en bas.

Boutonnères

Aperçu sur les boutonnères

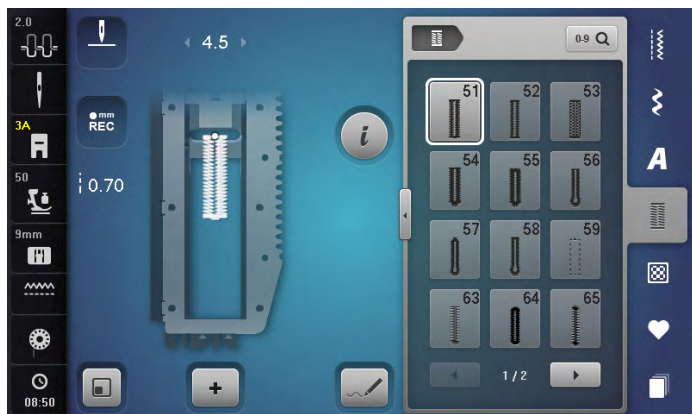

Les boutonnères sont non seulement pratiques mais aussi décoratives. Toutes les boutonnères peuvent être cousues et programmées de diverses manières.

- Appuyer sur la touche «Boutonnière»
- Faire défiler pour visualiser les autres boutonnères



51 Boutonnière de lingerie

Pour les tissus fins à moyennement épais: blouses, vêtements, literie, etc.



58 Boutonnière à jour avec bride transversale

Pour les tissus épais non élastiques: vestes, manteaux, vêtements de loisir



52 Boutonnière étroite de lingerie

Pour tous les tissus fins à moyennement épais: blouses, vêtements, vêtements d'enfants et de bébés, bricolage



59 Boutonnière au point droit

Programme pour la prépiqûre de boutonnères, pour les ouvertures de poches, pour renforcer une boutonnière et spécialement pour les boutonnères dans le cuir et le similicuir



53 Boutonnière élastiques

Pour tous les tissus élastiques en jersey de coton, laine, soie et fibres synthétiques



63 Boutonnière à jour Heirloom

Pour les tissus fins à moyennement épais; blouses, vêtements, vêtements de loisirs, literie



54 Boutonnière arrondie avec bride normale

Pour tous les tissus moyennement épais à épais: vêtements, vestes, manteaux, imperméables



64 Boutonnière double arrondie

Pour les tissus moyennement épais à épais en divers matériaux



55 Boutonnière arrondie avec bride transversale

Pour tous les tissus moyennement épais à épais: vêtements, vestes, manteaux, imperméables



65 Boutonnière double arrondie Heirloom

Pour les tissus moyennement épais, tissus tissés, blouses, vêtements et literie



56 Boutonnière à œillet

Pour les tissus épais non élastiques: vestes, manteaux, vêtements de loisir



66 Boutonnière avec double bride pointue étroite

Boutonnière décorative pour les tissus moyennement épais: blouses, robes, vestes



57 Boutonnière à jour avec bride pointue

Pour les tissus épais non élastiques: vestes, manteaux, vêtements de loisir



67 Boutonnière avec double bride pointue étroite

Pour les tissus moyennement épais, tissus tissés, blouses, robes, vestes



Boutonnière décorative à jour avec bride transversale

Pour les tissus épais non élastiques: vestes, manteaux, vêtements de loisir



Boutonnière décorative avec pointe (mouche)

Pour les boutonnières décoratives sur les tissus rigides non élastiques



Boutonnière stretch décorative

Pour les tricots fins à moyennement épais



Programme de couture de bouton

Couture de boutons à 2 et 4 trous



Œillet avec un zigzag étroit

En ouverture pour les rubans étroits et cordonnets, pour les travaux décoratifs



Œillet au point droit

En ouverture pour les rubans étroits et cordonnets, pour les travaux décoratifs

Important

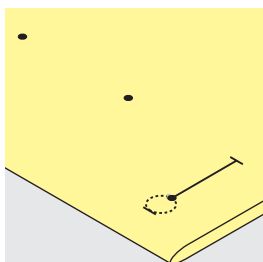
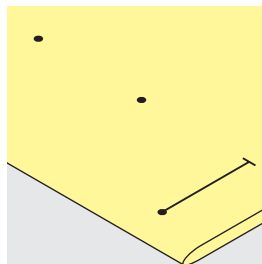
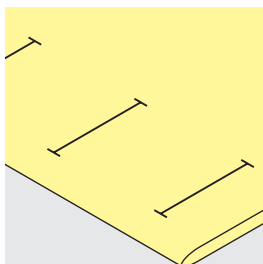

Tracer les repères des boutonnières manuelles

- Marquer la longueur des boutonnières aux endroits voulus
- Utiliser le pied pour boutonnière no. 3C (accessoire en option)

Tracer les repères des boutonnières automatiques

- Marquer toute la longueur d'une boutonnière
- ▶ Coudre la première boutonnière, sa longueur est ainsi programmée
- Marquer les autres points de départ
- Utiliser le pied traîneau no. 3A

Marquer la boutonnière à œillet

- Marquer uniquement la longueur de la chenille
- ▶ La longueur de l'œillet devra être cousue en plus
- ▶ Coudre la première boutonnière, sa longueur est ainsi programmée
- Marquer les autres points de départ
- Utiliser le pied traîneau no. 3A

Essai de couture

- Effectuer une boutonnière d'essai sur une pièce du tissu original
- Utiliser la même garniture
- Sélectionner le même genre de boutonnière
- Coudre la boutonnière dans le même sens du tissu (dans le sens longitudinal ou transversal)
- Fendre la boutonnière
- Introduire le bouton par la boutonnière
- Si nécessaire, corriger la longueur de la boutonnière

Modifier la largeur de la chenille

- Modifier la largeur de point

Modifier la longueur de point

La modification de la longueur du point détermine.

- ▶ L'épaisseur ou la largeur des chenilles de la boutonnière

Après la modification de longueur de point:

- Reprogrammer la longueur de la boutonnière



Si une boutonnière doit être cousue perpendiculairement à la bordure de l'ouvrage, il est recommandé d'employer une plaquette de compensation (accessoire en option). Glisser la plaquette d'équilibrage depuis l'arrière entre l'ouvrage et la semelle traîneau du pied-de-biche jusqu'à obtenir une épaisseur identique, puis glisser vers l'avant.

Il est conseillé d'activer l'aide d'avancement (accessoire en option) pendant la couture des boutonnières sur des tissus difficiles. Ne s'utilise qu'accompagnée du pied traîneau pour boutonnière no. 3A.

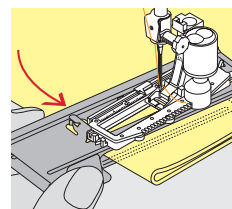
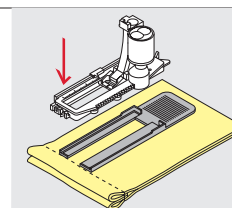

Garniture

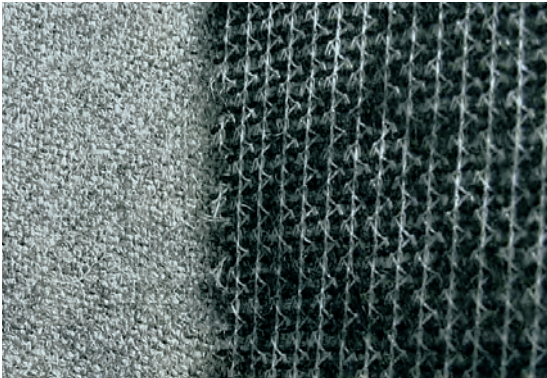

- Une garniture renforce et stabilise la boutonnière
- Choisir une garniture proche des caractéristiques du tissu

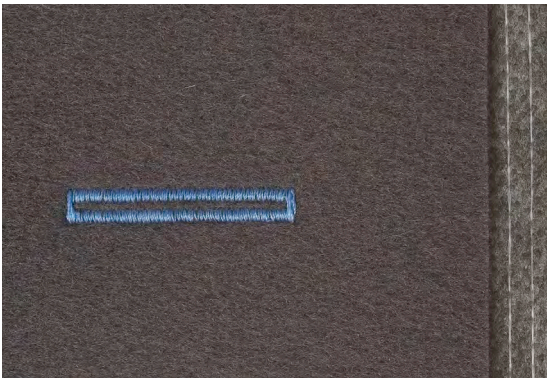

- Glisser un non tissé de broderie sous les tissus épais ou à boucles
 - ▶ L'ouvrage avance mieux

Ganse

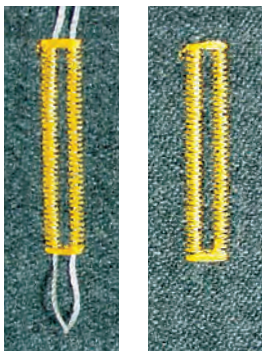

Généralités

- La ganse renforce et embellit la boutonnière
- Surtout recommandé pour la boutonnière no. 51
- Glisser le tissu sous le pied

Ganse idéale

- Fil perlé no. 8
- Gros fil à coudre à la main
- Fil à crocheter fin

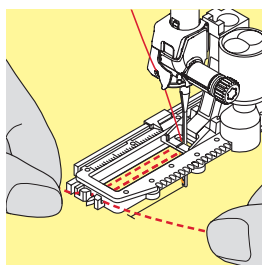
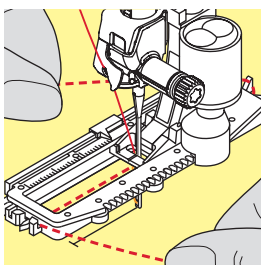

Ganse avec le pied traîneau pour boutonnière no. 3A

- Relever le pied traîneau pour boutonnière
- Piquer l'aiguille au début de la boutonnière
- Guider la ganse à droite sous le pied traîneau pour boutonnière
- Poser la ganse derrière le pied traîneau pour boutonnière par-dessus la tige
- Tirer la ganse à gauche sous le pied traîneau pour boutonnière, puis vers l'avant
- Tirer chaque extrémité de la ganse dans la rainure
- Abaisser le pied traîneau pour boutonnière

Couture

- Coudre la boutonnière comme d'habitude
- **Ne pas** tenir la ganse
- ▶ La ganse est recouverte par la chenille de la boutonnière

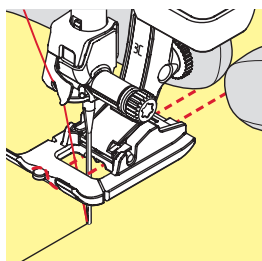
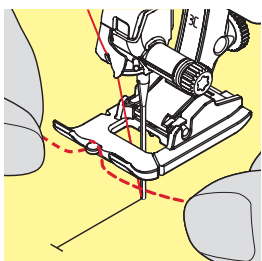

Ganse avec le pied pour boutonnière no. 3C (accessoire en option)

- Relever le pied pour boutonnière
- Piquer l'aiguille au début de la boutonnière
- Accrocher la ganse sur l'ergot du pied pour boutonnière (à l'avant)
- Tirer les deux extrémités de la ganse sous le pied pour boutonnière vers l'arrière
- Poser chaque ganse dans une rainure de la semelle
- Abaisser le pied pour boutonnière

Couture

- Coudre la boutonnière comme d'habitude
- **Ne pas** tenir la ganse
- ▶ La ganse est recouverte par la chenille de la boutonnière

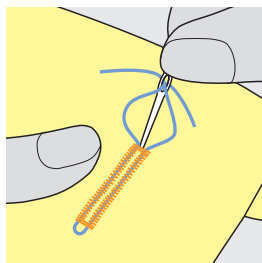

Fixer la ganse

- Tirer la boucle de la ganse jusqu'à ce qu'elle disparaisse dans la bride
- Ramener les extrémités de la ganse sur l'envers (avec une aiguille de couture à la main)
- Nouer ou arrêter



Avant de fendre la boutonnière

Piquer une épingle sur chaque bride pour la protéger.

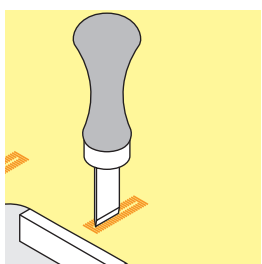
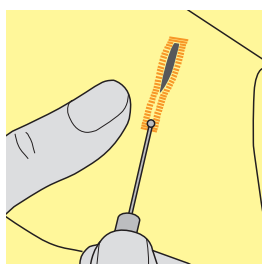

Fendre la boutonnière avec le découd-vite

- Fendre la boutonnière depuis les extrémités en direction du centre

Fendre la boutonnière avec le poinçon (accessoire en option)

- Poser la boutonnière sur un plot en bois
- Poser le poinçon au centre de la boutonnière
- Presser avec la main le poinçon vers le bas

Modifier l'équilibrage



- Appuyer sur le champ «i»
- Appuyer sur le champ de «L'équilibrage»

Équilibrage de la longueur de la boutonnière

L'équilibrage équilibre les deux chenilles de la boutonnière.

Équilibrage de la longueur des boutonnières à œillet ou arrondies

L'équilibrage équilibre les deux chenilles de la boutonnière.

L'œillet ou l'arrondi est équilibré de la manière suivante:

- Coudre les points droits en avant
- ▶ La machine à coudre informatisée passe à l'arrondi ou à l'œillet, puis
- Arrêter la machine
- Appuyer sur le champ de «L'équilibrage»
- Adapter l'image de la boutonnière cousue sur la droite de l'écran avec le bouton de réglage de la longueur de point

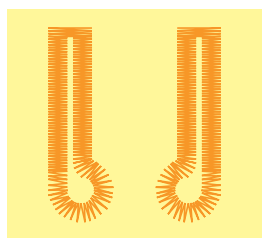

1

2

Œillet dirigé vers la droite **1**:

- Tourner le bouton de réglage de la longueur de point vers la gauche

Œillet dirigé vers la gauche **2**:

- Tourner le bouton de réglage de la longueur de point vers la droite
- Appuyer sur le champ «i» ou «Fermer» et terminer la couture de la boutonnière

Équilibrage des boutonnières manuelles à œillet ou arrondies

Chaque modification de l'équilibrage modifie les deux chenilles de la boutonnière:

Chenille gauche trop dense **3**:

- Tourner le bouton de réglage de la longueur de point vers la gauche
- ▶ La chenille gauche de la boutonnière se rallonge, celle de droite se raccourcit



3

Chenille gauche trop large **4**:

- Tourner le bouton de réglage de la longueur de point vers la droite
- ▶ La chenille gauche de la boutonnière se raccourcit, celle de droite se rallonge



4

L'œillet ou l'arrondi est équilibré de la manière suivante:

Œillet dirigé vers la droite **1**:

- Tourner le bouton de réglage de la longueur de point vers la droite

Œillet dirigé vers la gauche **2**:

- Tourner le bouton de réglage de la longueur de point vers la gauche

Équilibrage des boutonnières manuelles de lingerie

L'équilibrage équilibre les deux chenilles de la boutonnière.

Équilibrage avec le compteur de points de boutonnière

L'équilibrage équilibre chaque chenille différemment (voir l'illustration de la boutonnière manuelle).

- Reprogrammer la boutonnière selon les modifications de l'équilibrage

Effacer l'équilibrage

- Soit appuyer sur le champ encadré de jaune sur l'écran spécial d'équilibrage
- Soit appuyer sur la touche «clr»
- ▶ «clr» efface la boutonnière programmée!

Recommandation

Effectuer un essai de boutonnière sur une pièce du tissu original.



Chaque séquence de mesurage de longueur et des boutonnières manuelles peut être équilibrée séparément. Le compteur de points de boutonnières équilibre les deux chenilles (droite et gauche), l'adaptation de la chenille modifie automatiquement l'œillet ou l'arrondi.

Programmer une boutonnière

Mesurage automatique de la longueur d'une boutonnière de lingerie et stretch

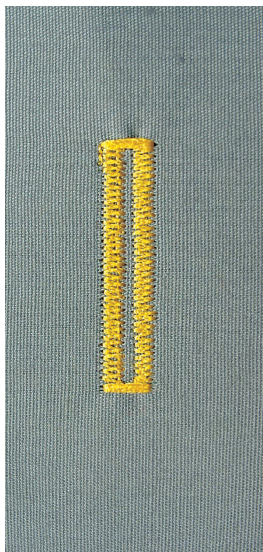

Pied traîneau pour boutonnière no. 3A

L'utilisation du pied traîneau pour boutonnière no. 3A permet de mesurer automatiquement la longueur de la boutonnière par le biais de la lentille = permet de parfaitement dupliquer et de passer automatiquement à la longueur maximale.

Pour les boutonnières de 4-31 mm selon le genre.



Le pied traîneau doit reposer bien à plat sur le tissu. Si celui-ci repose sur un surplus de couture, la longueur ne pourra pas être mesurée avec exactitude.

Boutonnière automatique de lingerie et stretch no. 51, 52, 53

Programmer la boutonnière

- 1
 - Coudre la première chenille en avant
 - Arrêter la machine
 - Appuyer sur la touche de «Marche arrière»
 - ▶ «auto» et la longueur programmée en mm s'affichent sur l'écran
 - ▶ La longueur de la boutonnière est programmée



La machine coud automatiquement:

- 2 Les points droits en arrière
- 3 La première bride
- 4 La deuxième chenille en avant
- 5 La deuxième bride et les points d'arrêt
 - ▶ La machine à coudre informatisée s'arrête ensuite et retourne automatiquement au début de la boutonnière

Boutonnière automatique

- ▶ Toutes les autres boutonnières seront ensuite automatiquement cousues à la même longueur sans devoir appuyer sur la touche de «Marche arrière»
- Enregistrer la boutonnière programmée dans la mémoire à long terme (voir page 105)
- Appuyer sur la touche «clr»
- ▶ La programmation s'annule



Dupliquer avec exactitude

Les boutonnières programmées seront toutes de même longueur et présenteront une belle plasticité.

Vitesse de couture

- La réduction de la vitesse de couture permet d'optimiser le résultat
- Coudre toutes les boutonnières à la même vitesse pour garantir une densité de chenille régulière

Automatique avec entrée directe de la longueur

Pied traîneau pour boutonnière no. 3A

Programmer la longueur de la boutonnière

Le pied traîneau pour boutonnière no. 3A permet de coudre une longueur exacte de boutonnière.

Longueur de la boutonnière = longueur en mm.



- Sélectionner la boutonnière souhaitée
- Appuyer sur le champ «i»
- Appuyer sur le champ «Entrée de la longueur»

Déterminer la longueur de la boutonnière

- Entrer la longueur de la boutonnière avec le bouton de réglage de la largeur ou de la longueur de point
 - ▶ La longueur enregistrée s'affiche sous le bouton
 - ▶ Le chiffre au-dessus du bouton indique la dimension exacte du bouton
- Appuyer sur le champ «i» ou en haut sur l'écran
 - ▶ L'aperçu sur les fonctions s'affiche
 - ▶ La longueur entrée est enregistrée
 - ▶ «auto» et la longueur programmée s'affichent à la gauche de l'écran

Retour au menu de la boutonnière

- Appuyer sur le champ «i» ou sur le champ «Fermer»
- ▶ L'écran de la «Boutonnière» s'affiche

Automatique avec mesurage du bouton

Pied traîneau pour boutonnière no. 3A

Déterminer la dimension du bouton

La machine à coudre informatisée calcule directement la longueur de la boutonnière à l'aide du diamètre du bouton. 2 mm sont automatiquement rajoutés pour l'épaisseur du bouton.

- Tenir le bouton sur le cercle jaune à la droite de l'écran
- Adapter le cercle jaune à la dimension du bouton avec le bouton de réglage de la largeur ou de la longueur de point
 - ▶ La dimension du bouton s'affiche en mm au-dessus du bouton entre les deux lignes (par ex., 14 mm)
- Retirer le bouton de l'écran
- Appuyer sur le champ «i» ou sur le champ «Fermer»
 - ▶ La longueur entrée est enregistrée
 - ▶ «auto» et la longueur programmée s'affichent à la gauche de l'écran

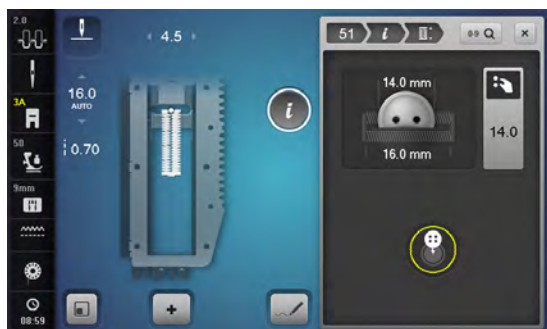

Correction pour bouton épais

Adapter la longueur de la boutonnière en présence de boutons hauts (bombés, épais, etc.), par ex., bouton de 1 cm de hauteur = longueur de la boutonnière + 1 cm (2 mm incl).

On garantit ainsi la fluidité du passage du bouton au travers de la boutonnière.



Retour au début de la boutonnière

- Appuyer sur le champ «Début de motif»
- ▶ La machine retourne au début de la boutonnière



Effacer des boutonnières enregistrées

- Appuyer sur la touche «clr» ou le champ «REC»
 - ▶ «auto» s'efface et «REC» s'affiche
- Une nouvelle longueur de boutonnière peut être programmée

Boutonnière automatique à œillet et arrondie



Pied traîneau pour boutonnière no. 3A



Le pied traîneau doit reposer bien à plat sur le tissu. Si celui-ci repose sur un surplus de couture, la longueur ne pourra pas être mesurée avec exactitude.

Boutonnière automatique à œillet et arrondie no. 54-58, 68

Programmer la boutonnière

- 1
 - Coudre les points droits en avant
 - Arrêter la machine
 - Appuyer sur la touche de «Marche arrière»
 - ▶ «auto» et la longueur programmée en mm s'affichent sur l'écran
 - ▶ La longueur de la boutonnière est programmée



La machine coud automatiquement:

- 2 L'œillet
- 3 La première chenille en arrière
- 4 Les points droits en avant
- 5 La deuxième chenille en arrière
- 6 La bride et les points d'arrêt
 - ▶ La machine à coudre informatisée s'arrête ensuite et retourne automatiquement au début de la boutonnière

Boutonnière automatique

- ▶ Toutes les autres boutonnières seront ensuite automatiquement cousues à la même longueur sans devoir appuyer sur la touche de «Marche arrière»
- Enregistrer la boutonnière programmée dans la mémoire à long terme (voir page 105)
- Appuyer sur la touche «clr»
- ▶ La programmation s'annule



Dupliquer avec exactitude

Les boutonnières programmées seront toutes de même longueur et présenteront une belle plasticité.

Coudre une double boutonnière à œillet

- Les boutonnières à œillet peuvent être cousues à double sur les tissus épais, le premier passage est effectué avec une plus grande longueur de point
- Ne pas déplacer l'ouvrage après le couture de la première boutonnière
- Ramener manuellement la longueur de point et coudre une nouvelle fois la boutonnière

Boutonnière arrondie no. 64, boutonnière à double bride pointue no. 66 et boutonnière décorative avec mouche no. 69



1

Programmer la boutonnière

- 1
 - Coudre la première chenille en avant
 - Arrêter la machine
 - Appuyer sur la touche de «Marche arrière»
 - ▶ «auto» et la longueur programmée en mm s'affichent sur l'écran
 - ▶ La longueur de la boutonnière est programmée

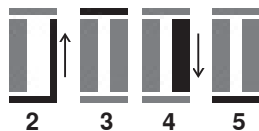

2

3

4

5

La machine coud automatiquement:

- 2 Les points droits en arrière
- 3 L'arrondi/bride pointue/mouche supérieure
- 4 La deuxième chenille en avant
- 5 L'arrondi/bride pointue/mouche inférieure et les points d'arrêt
 - ▶ La machine à coudre informatisée s'arrête ensuite et retourne automatiquement au début de la boutonnière

Boutonnière à œillet automatique

- ▶ Toutes les autres boutonnières seront ensuite automatiquement cousues à la même longueur sans devoir appuyer sur la touche de «Marche arrière»
- Enregistrer la boutonnière programmée dans la mémoire à long terme (voir page 105)
- Appuyer sur la touche «clr»
- ▶ La programmation s'annule

Boutonnière à jour (Heirloom)

Pied traîneau pour boutonnière no. 3A

**Boutonnière Heirloom no. 63, 65,
Boutonnière arrondie avec bride pointue no. 67,
Boutonnière tricot no. 70**

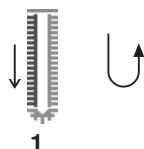

1

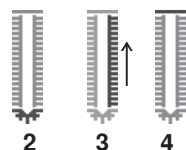

2

3

4

Programmer la boutonnière

- 1
 - Coudre la première chenille en avant
 - Arrêter la machine
 - Appuyer sur la touche de «Marche arrière»
 - ▶ «auto» et la longueur programmée en mm s'affichent sur l'écran
 - ▶ La longueur de la boutonnière est programmée

La machine coud automatiquement:

- 2 L'arrondi/la bride
- 3 La deuxième chenille en arrière
- 4 La bride (no. 63, no. 67, no. 70), l'arrondi supérieur (no. 65) et les points d'arrêt
- ▶ La machine à coudre informatisée s'arrête ensuite et retourne automatiquement au début de la boutonnière

Boutonnière automatique

- ▶ Toutes les autres boutonnières seront ensuite automatiquement cousues à la même longueur sans avoir à appuyer sur la touche de «Marche arrière»
- Enregistrer la boutonnière programmée dans la mémoire à long terme (voir page 105)
- Appuyer sur la touche «clr»
- ▶ La programmation s'annule

Compteur de points de boutonnière



- Appuyer sur le champ «i»
- Appuyer sur le champ «REC 123»

Pied pour boutonnière no. 3C (accessoire en option)

Tous les genres de boutonnières

Programmer la boutonnière



1

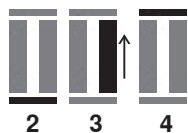

2

3

4

- 1
 - Coudre la première chenille en avant
 - Arrêter la machine
 - Appuyer sur la touche de «Marche arrière»
- 2 Coudre la bride en bas et
- 3 La deuxième chenille en arrière
 - Arrêter la machine à la hauteur du premier point
 - Appuyer sur la touche de «Marche arrière»
- 4 La machine coud la bride supérieure, les points d'arrêt et s'arrête automatiquement
 - ▶ «auto» s'affiche sur l'écran
 - ▶ La longueur de la boutonnière est programmée
 - ▶ Les boutonnières suivantes seront exactement cousues avec le même nombre de points que celle programmée



– La première chenille de la boutonnière (gauche) est cousue en avant, la deuxième (droite) en arrière

Boutonnière programmée dans la mémoire à long terme



- Appuyer sur la touche «Mémoire»

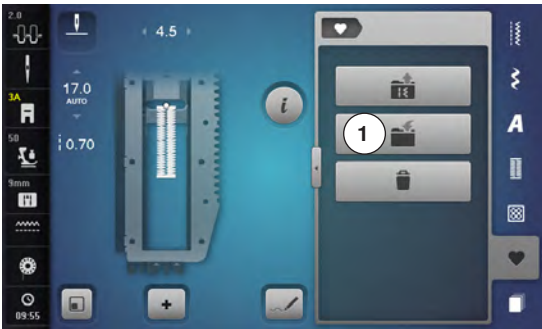

Enregistrer la boutonnière

- Appuyer sur le champ «Enregistrer» 1
- ▶ Un écran s'affiche avec quatre classeurs
- Sélectionner le classeur, par ex., 1, dans lequel la boutonnière sera enregistrée
- Appuyer sur le champ «Enregistrer» encadré de jaune
- ▶ La boutonnière est programmée dans la mémoire à long terme



- Appuyer sur la touche «Mémoire»

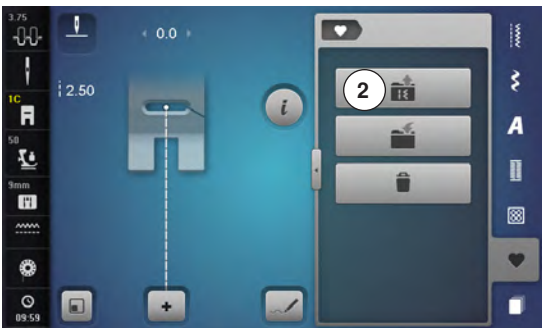

Sélectionner une boutonnière programmée

- Appuyer sur le classeur 2
- ▶ Un écran s'affiche avec quatre classeurs
- Sélectionner le classeur, par ex., 1, dans lequel la boutonnière enregistrée sera choisie

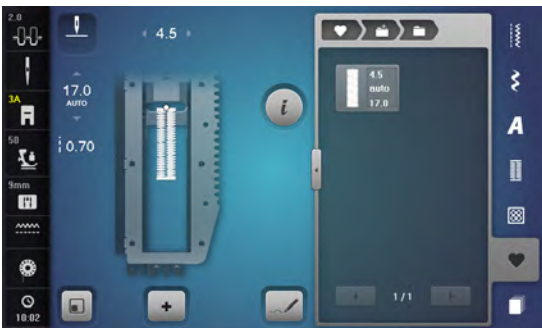

- Sélectionner la boutonnière

Boutonnères



Modifier une boutonnière programmée

- Appuyer sur le champ «i»
- Appuyer sur le champ «Entrée de la longueur»
- Modifier la longueur d'une boutonnière programmée
- Appuyer sur le champ «i» ou sur le champ «Fermer»
- Enregistrer la boutonnière comme décrit plus haut



- Appuyer sur la touche «Mémoire»

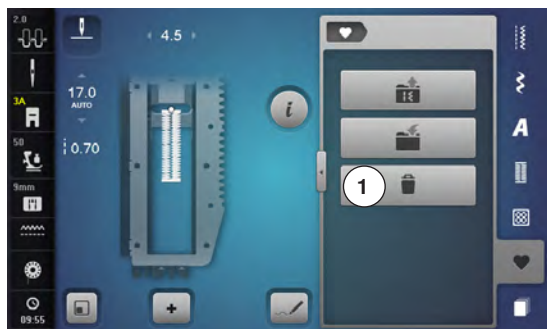

Effacer une boutonnière programmée

- Appuyer sur le champ «Effacer» 1
- ▶ Un écran s'affiche avec quatre classeurs
- ▶ Sélectionner le classeur, par ex., 1, dans lequel la boutonnière enregistrée sera effacée
- Sélectionner la boutonnière souhaitée
- Confirmer avec ✓
- ▶ La boutonnière est effacée

Boutonnière manuelle en 7 ou 5 étapes



Pied pour boutonnière no. 3C (accessoire en option)

- Sélectionner la boutonnière souhaitée
- Appuyer sur le champ «i»
- Appuyer sur le champ «man»

La longueur de la chenille de la boutonnière est déterminée manuellement durant la couture. La bride, l'arrondi et les points d'arrêt sont préprogrammés. Chaque étape peut être sélectionnée en faisant défiler avec les champs de flèches, en la sélectionnant directement ou en appuyant sur la touche de «Marche arrière».



Coudre une boutonnière en 7 étapes

- ▶ L'étape 1 est activée pour le début de la boutonnière
- ▶ Dès le début de la couture, l'étape 2 devient active
- Coudre la première chenille
- Arrêter la machine à la longueur de chenille souhaitée ou marquer la longueur
- Sélectionner l'étape 3
- ▶ La machine coud des points droits en arrière
- Arrêter la machine à la hauteur du premier point (début de la boutonnière)
- Sélectionner l'étape 4
- ▶ La machine coud la bride supérieure et s'arrête automatiquement
- Sélectionner l'étape 5
- ▶ La machine coud la deuxième chenille
- Arrêter la machine à la hauteur du dernier point de la première chenille
- Sélectionner l'étape 6
- ▶ La machine coud la bride inférieure et s'arrête automatiquement
- Sélectionner l'étape 7
- ▶ La machine coud des points d'arrêt et s'arrête automatiquement



Coudre une boutonnière en 5 étapes

- ▶ L'étape 1 est activée pour le début de la boutonnière
- ▶ Dès le début de la couture, l'étape 2 devient active
- Coudre la première chenille
- Arrêter la machine à la longueur de chenille souhaitée ou marquer la longueur
- Sélectionner l'étape 3
- ▶ La machine coud l'arrondi ou l'œillet et s'arrête automatiquement
- Sélectionner l'étape 4
- ▶ La machine coud la deuxième chenille en arrière
- Arrêter la machine à la hauteur du premier point (début de la boutonnière)
- Sélectionner l'étape 5
- ▶ La machine coud la bride supérieure et arrête les points automatiquement



Boutonnière au point droit no. 59

- Programmer de la même manière que la boutonnière automatique (voir la page 100)
- La boutonnière no. 59 au point droit est recommandée pour les tissus tissés lâches ainsi que pour les boutonnières fortement sollicitées. La boutonnière au point droit renforce aussi le vinyle et la feutrine

Programme de couture de bouton



- Appuyer sur la touche «Boutonnière»
- Appuyer sur le champ «Programme de couture de bouton»

Pied pour reprisage no. 9 (accessoire en option)

Pied pour boutons no. 18

Programme de couture de bouton no. 60

Coudre des boutons à 2 et 4 trous.

Coudre un bouton

Les boutons qui servent d'éléments décoratifs seront cousus sans «tige». La tige = écart entre le bouton et le tissu peut être réglée individuellement avec le pied pour la couture de boutons no. 18.

Coudre un bouton avec le pied pour reprisage no. 9 (accessoire en option)

- Sélectionner le programme de couture de bouton
- Contrôler les écarts des trous en tournant le volant
- Si nécessaire, modifier la largeur de point
- Bien tenir les fils au début de la couture
- Coudre le premier point d'arrêt dans le trou gauche
- Coudre le programme
- ▶ La machine s'arrête automatiquement à la fin de la couture et revient immédiatement au début du programme

Fils du début et de la fin

Les fils sont automatiquement arrêtés.

Améliorer la stabilité

- Tirer les deux fils inférieurs jusqu'à ce que le fil supérieur apparaisse sur l'envers
- Tirer les fils et nouer
- Découper les fils

Coudre les boutons avec le pied pour boutons no. 18

- Régler la hauteur de la «tige» avec la vis située sur le pied
- Sélectionner le programme de couture de bouton et travailler comme avec le pied no. 9 (accessoire en option)



Couture d'un bouton à 4 trous

- Coudre tout d'abord les premiers trous
- Repousser maintenant le bouton vers l'avant
- Coudre par-dessus les trous arrières



Le programme de couture de bouton peut être cousu deux fois pour assurer une meilleure stabilité.

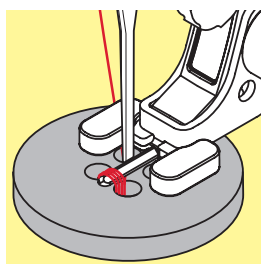
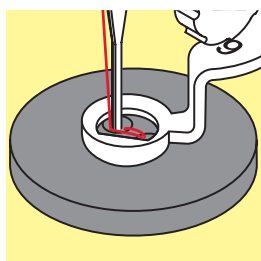
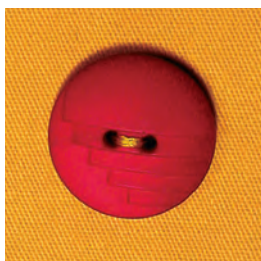

Programme d'œillet



- Appuyer sur la touche «Boutonnière»
- Appuyer sur le champ «Programme d'œillet»

Pied pour points en marche arrière no. 1C
Pied ouvert pour broderie no. 20C

Œillet avec un zigzag étroit no. 61
Œillet au point droit no. 62



Coudre un œillet

- Sélectionner un œillet
- Glisser le tissu sous le pied, positionner et coudre le programme d'œillet
- ▶ La machine s'arrête automatiquement à la fin de la couture et revient immédiatement au début de l'œillet

Ouvrir un œillet

- Ouvrir en utilisant un emporte-pièce, une alêne ou un poinçon



Équilibrer, si nécessaire, l'arrondi de l'œillet avec l'équilibrage.
 Améliorer la stabilité en cousant deux fois l'œillet.

Points décoratifs

Aperçu sur les points décoratifs



- Appuyer sur la touche «Points décoratifs»
- ▶ Un aperçu des catégories s'affiche sur l'écran
- Sélectionner la catégorie souhaitée
- ▶ La catégorie souhaitée est activée
- Sélectionner le motif de point souhaité



- Appuyer sur le champ **1**
- ▶ L'écran passe en grand aperçu
- Appuyer encore une fois sur le champ **1**
- ▶ L'écran retourne dans l'aperçu courant

Application

Les points décoratifs simples ou complexes seront du plus bel effet sur chaque genre de tissu.

- Sur des tissus fins, choisir des points décoratifs qui sont programmés avec un point droit simple, par ex., point décoratif no. 101
- Sur des tissus moyennement épais, choisir des points décoratifs simples ou plus complexes qui sont programmés avec un triple point droit ou des points satins peu denses, par ex., point décoratif no. 107
- Sur des tissus épais, choisir des points décoratifs complexes qui sont programmés avec des points satins, par ex., point décoratif no. 401



Catégories

- Cat. 100 = Nature
- Cat. 200 = Nature - avancement transversal
- Cat. 300 = Points de croix
- Cat. 400 = Points satins
- Cat. 500 = Points satins - avancement transversal
- Cat. 600 = Points géométriques
- Cat. 700 = Points à jour
- Cat. 800 = Points à jour - avancement transversal
- Cat. 900 = Points jouvence
- Cat. 1000 = Points de bordure - avancement transversal
- Cat. 1100 = Points Tassel
- Cat. 1200 = Points filigranés - avancement transversal
- Cat. 1400 = Tapering
- Cat. 1500 = Skyline (points spéciaux)
- Cat. 1700 = International



Formation parfaite des points

- Utiliser la même couleur de fil pour le fil de canette et supérieur
- Renforcer le tissu sur l'envers avec une garniture
- Sur les tissus bouclés ou à longues fibres (par ex., velours, éponge, laine, etc.) rajouter encore sur l'endroit un non tissé hydrosoluble facile à éliminer après le travail

Tapering

Le Tapering est une technique qui réduit le début et la fin du motif de point. Quatre angles sont programmés et il est également possible de déterminer un angle manuellement.

La création de combinaisons n'est pas possible avec le motif Tapering.

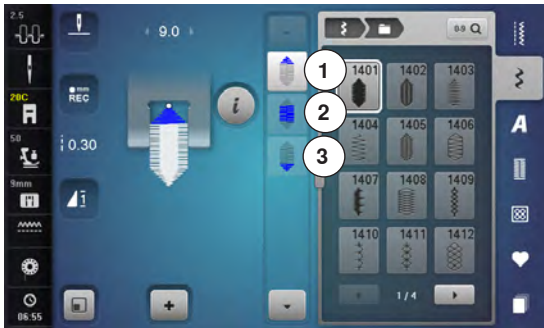

- Sélectionner le motif de point 1401
- ▶ La première section 1 est active
- ▶ Les sections 1 et 3 ont une longueur programmée, la longueur de la section 2 peut être définie librement ou en appuyant sur la touche de «Marche arrière»



Modifier l'angle

- Appuyer sur le champ «i»
- Appuyer sur le champ «Genre d'angle»

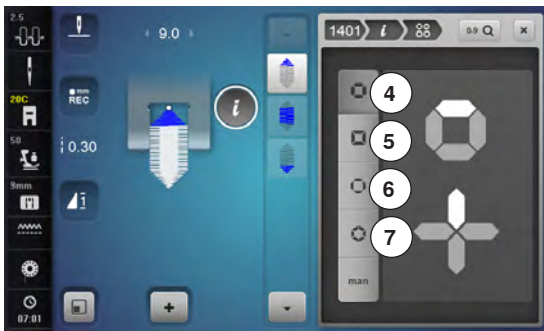

- ▶ L'écran avec l'aperçu sur l'angle programmé s'affiche
- ▶ L'angle 4 est actif
- Appuyer sur les champs 5, 6 ou 7 pour déterminer un autre angle

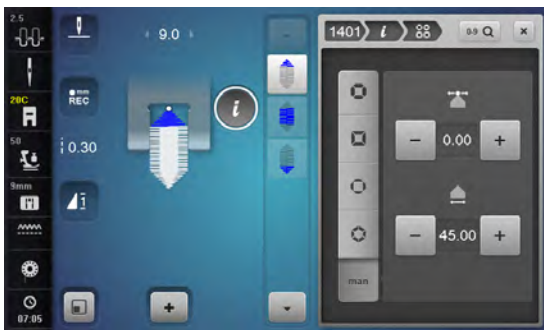

- Appuyer sur le champ «man»
- Déplacer avec les champs supérieurs «->» et «+» les points du motif de -1.00 (tout à gauche) à 1.00 (tout à droite)
- En appuyant sur le chiffre jaune au milieu, les pointes se placent en centre du motif (0.00)
- Régler avec les champs inférieurs «->» et «+» l'angle de la pointe entre 0.00° et 90.00°
- En appuyant sur chiffre jaune au milieu, l'angle est réglé à 45.00°

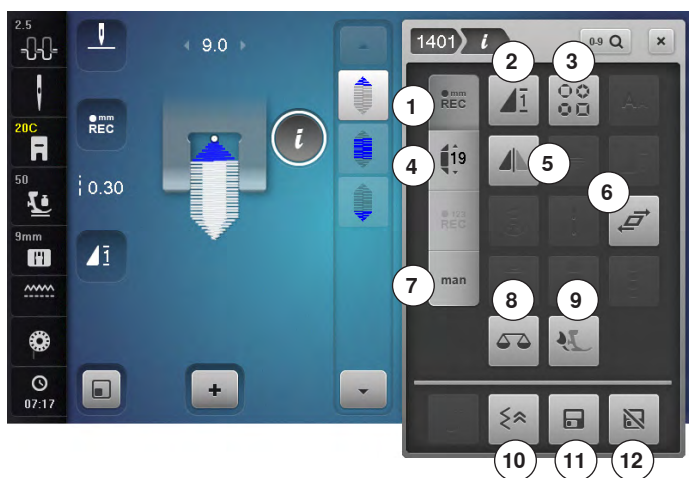

Fonctions Tapering

- Appuyer sur le champ «i»

- 1 Programmer la longueur de la section 2
- 2 Répétition de motif
- 3 Renversement gauche/droit
- 4 Programmer la longueur de la section 2 en entrant les mm
- 5 Equilibrage
- 6 Déformer un motif de point
- 7 Déterminer manuellement la longueur de la section 2
- 8 Configurer la conicité de la couture chenille
- 9 Equilibrage BERNINA Dual Transport (avancement biface)
- 10 Couture en marche arrière point à point
- 11 Mémoire personnelle (permanente)
- 12 Valeur de base d'un motif de point



Programmer la longueur de la section 2

- ▶ Le champ «REC» est actif (sombre) quand le motif Tapering est sélectionné
- Coudre la première section
- Déterminer la longueur de la section 2 avec la touche de «Marche arrière»
- ▶ Si la longueur est programmée, le champ devient inactif (clair)
- ▶ Après la programmation de la section 2, la section 3 est automatiquement cousue et la machine s'arrête
- Réactiver le champ «REC» si une nouvelle longueur doit être programmée



Répétition de motif

Standard = 1 motif

- ▶ La machine à coudre informatisée s'arrête à la fin d'un motif unique
- Appuyer 2-9x sur le champ
- ▶ Les chiffres 2-9 s'affichent:
- ▶ La machine à coudre informatisée s'arrête après le nombre précisé de rapports



Renversement gauche/droit

Les points actifs du motif de point sont renversés en travers.



Programmer la longueur de la section 2 en entrant les mm

- Appuyer sur le champ «Longueur du Tapering»
- Programmer la longueur avec le bouton de réglage de la largeur ou de la longueur de point
- Appuyer sur le champ «i» en haut sur l'écran
- ▶ L'aperçu sur les fonctions s'affiche
- Coudre le motif de point
- ▶ Les trois sections sont automatiquement cousues et la machine s'arrête
- Réactiver le champ «REC» si une nouvelle longueur doit être programmée

**Equilibrage**

Equilibrage des points en marche avant et arrière.

**Déformer un motif de point**

- Appuyer sur le champ supérieur «+» ou «-» ou tourner le bouton de réglage de la largeur de point vers la droite ou vers la gauche
 - ▶ Le motif de point est déformé vers la droite ou vers la gauche à pas de 0,01 mm
- Appuyer sur le champ inférieur «+» ou «-» ou tourner le bouton de réglage de la longueur de point vers la droite ou vers la gauche
 - ▶ Le motif de point est déformé en avant ou en arrière à pas de 0,01 mm

**Déterminer manuellement la longueur de la section 2**

- Appuyer sur le champ «man»
 - ▶ Coudre la première section
- Déterminer la longueur de la section 2 avec la touche de «Marche arrière»
 - ▶ La troisième section est automatiquement cousue et la machine s'arrête
 - ▶ La longueur n'est pas programmée et doit être redéfinie à chaque fois au redémarrage de la machine

**Configurer la conicité de la couture chenille**

- Appuyer sur le champ
 - ▶ Un aperçu des diverses formes coniques des coutures chenilles s'affiche

**Equilibrage BERNINA Dual Transport (avancement biface)**

Modifier l'avancement du tissu supérieur.

**Couture en marche arrière point à point**

Les derniers 200 points d'un motif de point sont cousus point à point en arrière.

**Mémoire personnelle (permanente)**

- Modifier, par exemple, la largeur et la longueur de point du motif de point sélectionné
- Appuyer sur le champ
 - ▶ Le motif de point modifié est enregistré

**Valeur de base d'un motif de point**

- Appuyer sur le champ
 - ▶ Toutes les modifications du motif de point sélectionné retournent à leur réglage initial

**Retour**

- Appuyer sur le champ «i» ou sur le champ «Fermer»
 - ▶ L'écran avec les fonctions se referme
 - ▶ Les motifs Tapering s'affichent

Designer de points

Le designer de point permet de créer ses propres motifs de points et de modifier des motifs de points existants.



Fonctions du designer de point

- Appuyer sur le champ du «Designer de point»
- ▶ L'écran «Edit» s'ouvre

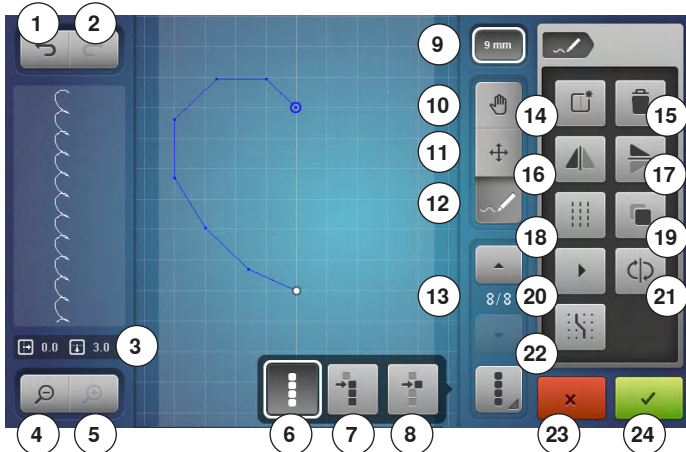

- 1 Retour
- 2 Restaurer
- 3 Position du point absolue
- 4 Zoom moins
- 5 Zoom plus
- 6 Sélectionner tous les points
- 7 Sélection à partir d'un certain point
- 8 Un point est sélectionné/actif
- 9 Limitation de la largeur du motif
- 10 Déplacer l'affichage du motif de point
- 11 Déplacer des points/sélection directe du point
- 12 Ajouter/modifier un point
- 13 Défiler au travers des points
- 14 Créer un nouveau motif de point
- 15 Effacer
- 16 Renversement gauche/droit
- 17 Renversement en haut/en bas
- 18 Point triple
- 19 Dupliquer
- 20 Défilement automatique du point
- 21 Inverser la suite des points
- 22 Placer sur la grille
- 23 Fermer le designer de point
- 24 Confirmer l'entrée



Retour

- Appuyer une ou plusieurs fois sur le champ
- ▶ Les entrées sont annulées dans l'ordre



Restaurer

- ▶ Appuyer sur la fonction «Retour» pour activer «Restaurer»
- Appuyer une ou plusieurs fois sur le champ
- ▶ Les entrées sont restaurées dans l'ordre



Position du point absolue

- Affichage de la position de point absolue:
- Axe x: se rapporte à la ligne du milieu
 - Axe y: se rapporte au dernier point



Zoom moins

- Appuyer une ou plusieurs fois sur le champ
- ▶ L'affichage du motif de point se réduit chaque fois d'un niveau



Zoom plus

- Appuyer une ou plusieurs fois sur le champ
- ▶ L'affichage du motif de point augmente chaque fois d'un niveau

**Sélectionner tous les points**

- Appuyer sur le champ
- ▶ Tout le motif de point est activé et peut être modifié avec les fonctions sélectionnées

**Sélection à partir d'un certain point**

- Appuyer sur le champ
- ▶ Le motif de point peut être modifié avec les fonctions sélectionnées à partir du point actif

**Un point est sélectionné/actif**

- Un point isolé est toujours actif (standard).
- ▶ Le point actif peut être modifié avec les fonctions sélectionnées

**Limitation de la largeur du motif**

- La fonction est active par défaut = la largeur du motif est limitée à 9 mm.
- Appuyer sur le champ
- ▶ Il est possible de créer des motifs plus larges, également des motifs d'avancement transversal

**Déplacer l'affichage du motif de point**

- L'affichage du motif de point peut être déplacé dans toutes les directions directement sur l'écran tactile avec le stylo ou le doigt.

**Déplacer des points/sélection directe du point**

- Appuyer sur le champ
- ▶ Sélectionner le point ou les points souhaité(s)
- ▶ Les points activés du motif de point peuvent être déplacés avec le bouton de réglage de la largeur ou de la longueur de point ou sur l'écran tactile avec le stylo ou le doigt

**Ajouter/modifier un point**

- Le point actif peut être modifié avec les fonctions sélectionnées ou d'autres points peuvent être ajoutés à partir de cet endroit.

**Défiler au travers des points**

- Défiler au travers des points du motif de point avec les champs de flèches «en haut»/«en bas».

**Créer un nouveau motif de point**

- Appuyer sur le champ
- ▶ Un écran vide s'ouvre
- ▶ Un nouveau motif de point peut être créé

**Effacer**

- Tous les points actifs du motif de point sont effacés.

**Renversement gauche/droit**

- Les points actifs du motif de point sont renversés en travers.

**Renversement en haut/en bas**

- Les points actifs du motif de point sont renversés en longueur.
- Un seul point ne peut pas être renversé en longueur.

**Point triple**

- Les points actifs sont cousus en tant que triples points.

**Dupliquer**

- Tous les points actifs du motif de point sont dupliqués.

**Défilement automatique du point**

- Appuyer sur le champ
- ▶ Le motif de point est automatiquement redessiné dans l'ordre du placement du point

**Inverser la suite des points**

- La suite des points actifs du motif de point est inversée.

**Placer sur la grille**

- Appuyer sur le champ
- ▶ Des points de grille remplacent les lignes d'aide
- ▶ Chaque point ajouté ou la suite des points dessinés à mains libres est automatiquement placé sur le point de grille le plus proche

**Fermer le Designer de point**

- Si le Designer de point est fermé et de nouveau ouvert, le motif de point créé/modifié est annulé.

**Confirmer l'entrée**

- Appuyer sur le champ «OK»
- ▶ Le nouveau motif de point créé ou modifié s'affiche sur l'écran de «Couture» et peut être cousu

Créer/modifier un motif de point



Ouvrir le designer de point

- Appuyer sur le champ du «Designer de point»

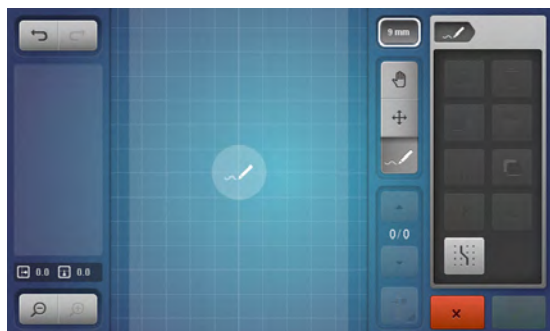

- ▶ Le dernier motif de point actif s'affiche sur l'écran «Edit» et peut être modifié
- Appuyer sur le champ «Créer un nouveau motif de point»
- ▶ L'écran «Edit» est vide
- ▶ Les lignes d'aide s'affichent, la résolution est de 1 mm
- ▶ La fonction «Ajouter un point» est active

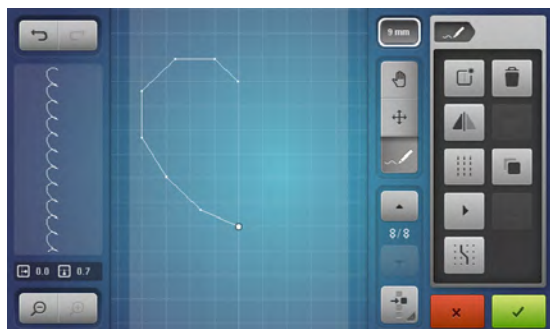

Créer le motif de point avec les lignes d'aide

- Ajouter le premier point sur l'écran «Edit» avec le stylo ou le doigt
- Ajouter le deuxième point, etc., jusqu'à l'obtention du motif de point souhaité



Créer le motif de point avec les points de la grille

- Appuyer sur le champ
- ▶ Des points de grille remplacent les lignes d'aide
- ▶ Chaque point ajouté ou la suite des points dessinés à mains libres est automatiquement placé sur le point de grille le plus proche

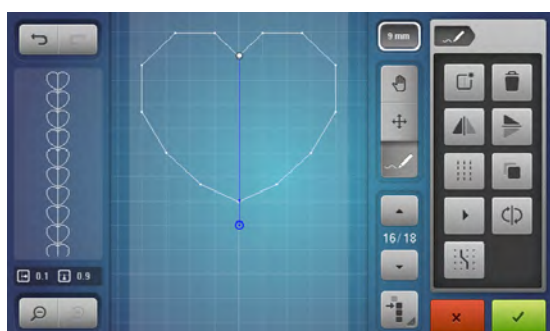

- Si le motif de point se termine avec des points en arrière ou, si avec une forme fermée, le dernier point du motif de point cousu en continu doit être cousu en avant, le premier point est ajouté sur la même axe de longueur
- ▶ La fenêtre de prévisualisation à la gauche de l'écran permet de voir si un motif de point est cousu en continu ou pas

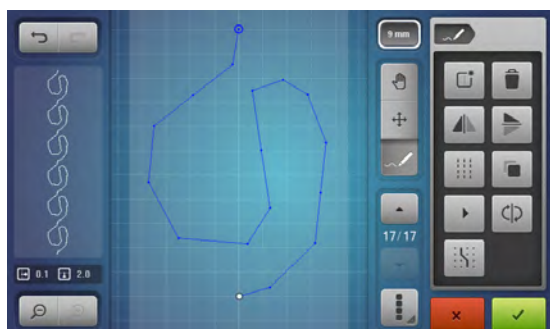

Dessin à mains libres

- Appuyer sur l'écran «Edit» avec le stylo ou le doigt et créer le motif de point à mains libres
- ▶ Si l'écart choisi entre deux points est plus important que 6 mm, le point est réduit à la longueur maximale autorisée

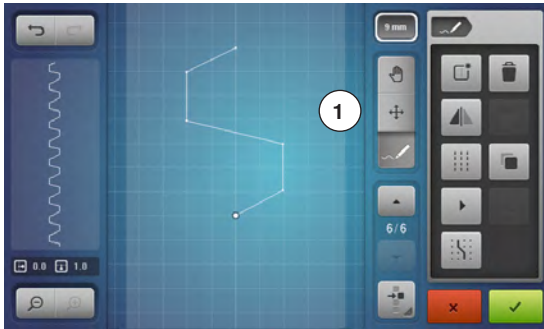

Sélectionner et déplacer des points isolés

- Soit appuyer sur la fonction «Déplacer des points» 1 et sélectionner le point souhaité
- Soit sélectionner le point souhaité à l'aide des champs de flèches «en avant»/«en arrière»
- ▶ Le point peut être déplacé avec les deux boutons de réglage
- ▶ La fonction «Ajouter un point» est désactivée



Déplacer plusieurs points

- Appuyer sur la fonction «Sélection à partir d'un certain point»
- Faire défiler et marquer le point
- La suite des points marqués peut être déplacée avec les boutons de réglage ou, si la fonction «Déplacer les points» est active, également sur l'écran tactile avec le stylo ou le doigt

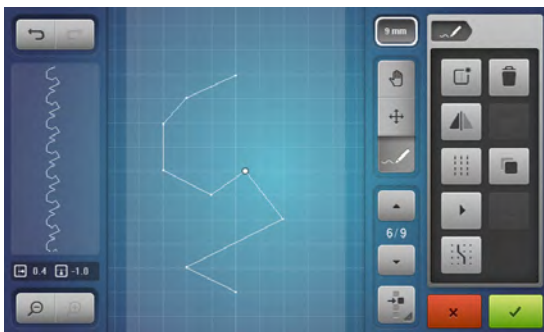

Ajouter un point

Un nouveau point est ajouté après le point blanc de la position marquée

- Sélectionner le point en faisant défiler
- Appuyer sur la position souhaitée sur l'écran tactile avec le stylo ou le doigt
- ▶ Le nouveau point est ajouté après le point sélectionné et peut être placé avec les boutons de réglage

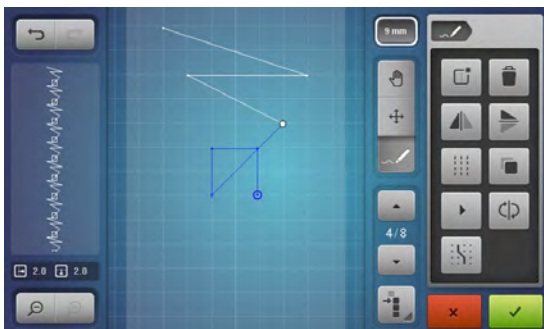

Dupliquer

- Sélectionner le point ou la suite de points avec la fonction «Sélectionner à partir d'un certain point» en faisant défiler
- Appuyer sur le champ «Dupliquer»

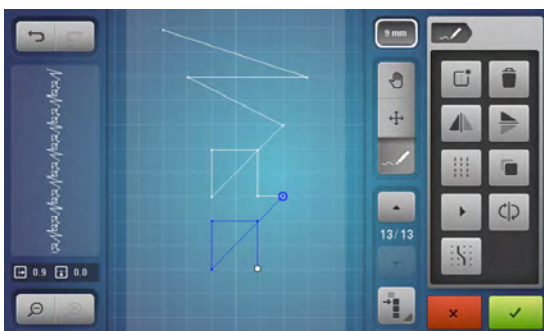

- ▶ Le point ou la suite de points actif est dupliqué
- ▶ La direction, le genre et la longueur de l'élément actif sont repris

Points décoratifs



Inverser la suite des points

- Créer un motif de points
- Appuyer sur le champ «Sélectionner tous les points»
- Appuyer sur le champ «Dupliquer»
- ▶ Le motif de point est dupliqué



- Appuyer sur le champ «Renversement gauche/droit»
- ▶ Le motif de point actif se renverse en travers

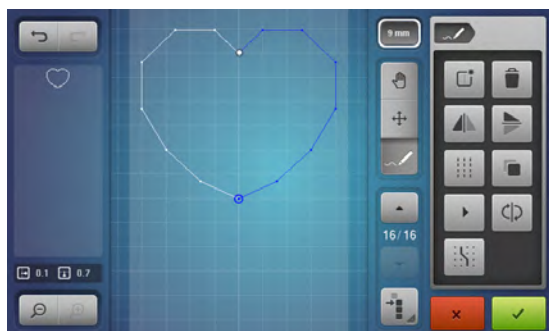

- Appuyer sur le champ «Inverser la suite des points»
 - ▶ La suite des points du motif de point actif est inversée
- Il est ainsi très facile de créer rapidement de nouveaux motifs de point.



Coudre un motif de point

- Créer un motif de point
- Appuyer sur ✓
- ▶ L'écran «Edit» se referme
- ▶ Le motif de point s'affiche dans le champ de l'affichage du motif et peut être cousu

Le motif de point créé avec le designer de point peut être enregistré dans le programme personnel, voir la page 139.

Exemples de couture avec des points décoratifs

Point de croix

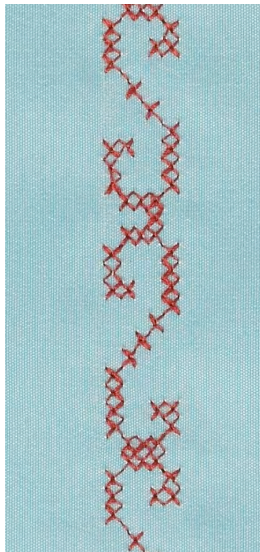

**Pied pour points en marche arrière no. 1C/1D ou
Pied ouvert pour broderie no. 20C ou 20D (accessoire en option)**

Point de croix

- La couture avec les points de croix est une méthode traditionnelle qui élargit le champ des points décoratifs
- Si les points de croix sont cousus sur un tissu en lin ou dont la structure rappelle le lin, l'effet se rapprochera de la couture à la main

Application

- Pour la décoration d'intérieur
- Pour les bordures sur des pièces de vêtements
- Pour la décoration en général

Couture

Coudre les points de croix de la catégorie 300 et les combiner avec d'autres motifs de points décoratifs.

Couture de bordures

- Sélectionner le point de croix
- Coudre la première ligne de points en s'aidant du guide ou de la butée
Orienter les autres lignes à la première cousue qui doit être absolument droite pour obtenir un joli résultat.
- Sélectionner un nouveau motif de point
- Coudre la deuxième ligne à côté de la première dans la profondeur du pied ou s'aider du guide
- Poursuivre la couture de la même manière



Points de croix avec fil de broderie

Le motif gagne en volume et structure.

Nervures

Les accessoires pour nervures simplifient la couture de nervures fines et décoratives. Structurer la nervure en y glissant une ganse et coudre.

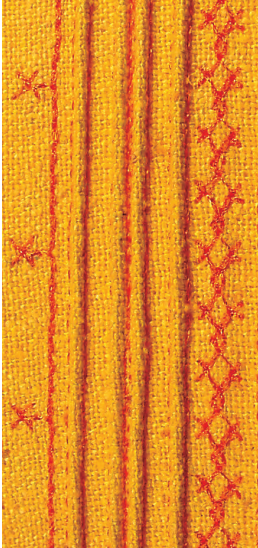

Pied pour nervures (accessoire en option)

- No. 30 (3 rainures) = aiguille jumelée de 4 mm: pour les tissus épais
- No. 31 (5 rainures) = aiguille jumelée de 3 mm: pour les tissus épais à moyennement épais
- No. 32 (7 rainures) = aiguille jumelée de 2 mm: pour les tissus fins à moyennement épais
- No. 33 (9 rainures) = aiguille jumelée de 1 ou 1.6 mm: pour les tissus très fins (sans ganse)
- No. 46C (5 rainures) = aiguille jumelée de 1.6-2.5 mm: pour les tissus très fins à moyennement épais

Point droit no. 1

- Les nervures sont des petits plis étroits cousus sur un tissu ou un vêtement avant sa découpe définitive
- Cette technique réduit la dimension du tissu (prévoir suffisamment de tissu!)
- Pour des effets décoratifs ou en combinaison avec d'autres broderies blanches

Ganse

- Les nervures peuvent être cousues avec ou sans ganse
- La ganse donne du relief à la nervure
- L'épaisseur de la ganse doit être adaptée et se glisser parfaitement dans la rainure du pied-de-biche
- La ganse doit être grand teint et ne pas déteindre

Fixer le dispositif pour nervures

L'accessoire pour nervures se visse simplement sur la plaque à aiguille (la vis est livrée).

- Glisser la tige de positionnement dans le trou de filetage de droite et visser la vis de fixation dans le trou de filetage de gauche

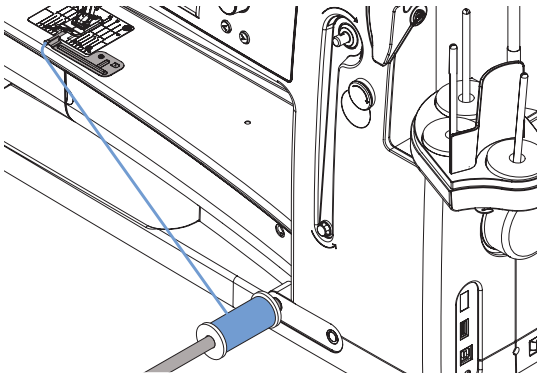
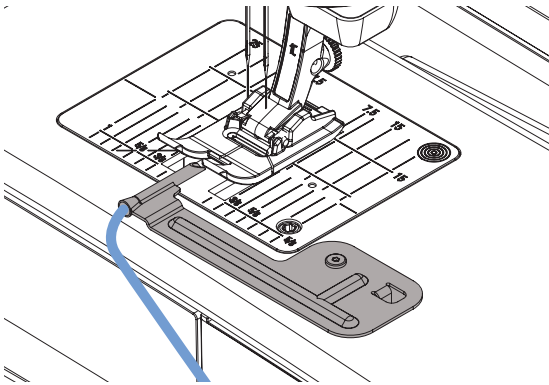
**Enfiler la ganse**

- Glisser la bobine de fil de nervure sur le levier de genou et enfiler le fil au travers du trou du dispositif pour nervures

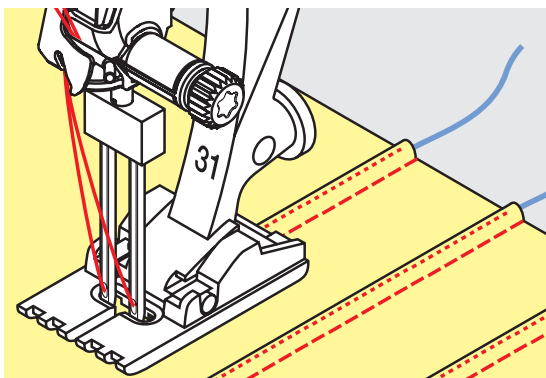
**Couture de nervures**

- Coudre la première nervure, marquer éventuellement la première ligne
- ▶ La ganse est automatiquement guidée

La ganse repose sur l'envers et est automatiquement maintenue/cousue par le fil de canette.

- Tourner éventuellement l'ouvrage
- Guider la première nervure sous une rainure du pied-de-biche (selon l'écart souhaité)
- Coudre la deuxième nervure
- Coudre les autres nervures de la même manière en parallèle

L'accessoire pour nervures s'utilise aussi pour les rebords festonnés sur des cols, manches et ourlets.

Couture avec le fil de canette



Réduire la vitesse de bobinage avec des fils décoratifs.



Couture guidée librement

Il est possible d'embobiner divers fils ou rubans fins sur la canette. Pour la broderie structurée guidée librement. Cette méthode est similaire à celle «normale» à mains libres, mais la couture s'effectue sur l'**envers** du tissu.

Selon l'épaisseur du fil, utiliser l'outil compris dans les accessoires pour relâcher la tension du fil inférieur, voir page 31. Les fils très épais devront être embobinés à la main sur la canette (dans le sens des aiguilles d'une montre) et ensuite enfilés dans le trou du crochet à l'aide de l'enfileur (compris dans les accessoires).

Renforcer l'endroit avec un non tissé de broderie. Dessiner éventuellement le motif sur l'envers du tissu. Dessiner, si souhaité, le motif sur l'endroit du tissu et marquer les lignes avec un point droit guidé librement et un fil en polyester, coton ou rayonne. Les lignes de points seront visibles sur l'envers et serviront d'aides pendant la couture.

Cette méthode de couture avec le fil inférieur peut être cousue avec la fonction BSR. Guider régulièrement l'ouvrage sous l'aiguille en suivant les lignes du motif. Retirer le non tissé après la couture.

Effectuer tout d'abord une couture d'essai et vérifier le résultat sur l'envers. Adapter, si nécessaire, la tension du fil supérieur ou de canette.

Couture avec points décoratifs

Tous les points décoratifs peuvent être cousus avec cette technique. Les points décoratifs simples donnent de meilleurs résultats. Éviter les points denses et les points satins.

Le pied ouvert pour broderie no. 20 ou no. 20D (accessoire en option) est idéal pour cette technique.

- Adapter la longueur et la largeur de point (élargir, rallonger) pour obtenir de jolis résultats avec ces fils plus épais
- La fonction du point long réduit la densité du motif

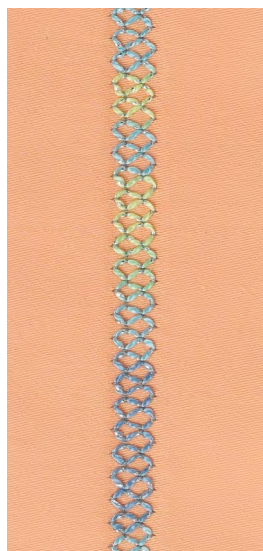

Points quilt

Aperçu sur les points quilt

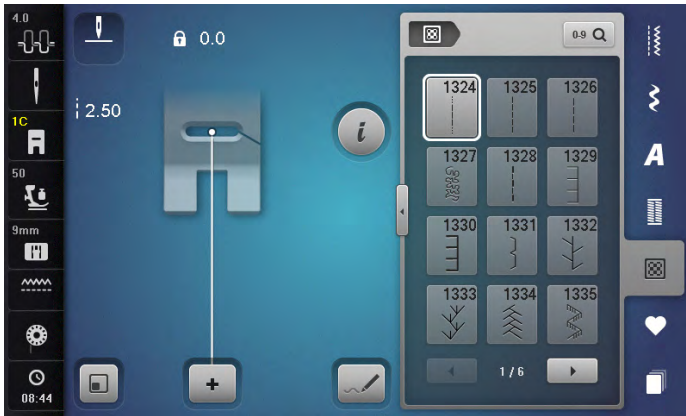

Ces divers points sont destinés aux travaux de ouatinage, de patchwork ou d'appliqué.

- Appuyez sur la touche «Points quilt»
- Sélectionner le motif de point souhaité
- ▶ La largeur de point de certains motifs de point ne peut pas être modifiée
- ▶ Le symbole du «Cadenas» s'affiche



1324 Quilter, programme de point d'arrêt



1329 Point parisien



1339 Variations de points quilt décoratifs
1339-1345, 1351, 1355-1371, 1373-1382, 1384-1391, 1393-1394, 1396-1398



1325 Quilter, point droit



1330 Point parisien double



1347 Variations de points pour quilt/points cousus à la main
1347, 1348, 1350



1326 Point de patchwork/point droit



1331 Point invisible (étroit)



1352 Point parisien (dual)



1327 Point de stippling/méandres pour le quilt



1332 Point plume



1353 Point parisien double (dual)



1328 Point quilt à la main



1333 Variations de points plumes
1333-1338



1354 Couture chenille

Exemples de couture avec des points quilt

Point quilt à la main

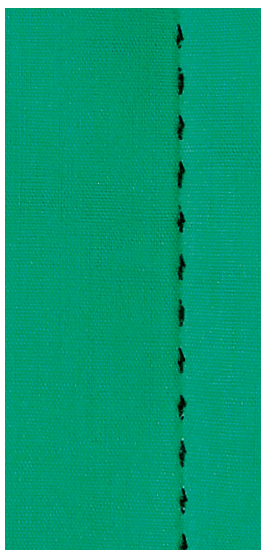

Pied pour points en marche arrière no. 1C

Points quilt à la main no. 1328, 1347, 1348, 1350

Pour tous les tissus et les travaux qui doivent présenter un aspect «cousu main».

Fils

- Fil supérieur = monofil
- Fil de canette = fil de broderie

Essai de couture

- ▶ Le fil de canette est ramené sur l'endroit en raison de la forte tension du fil supérieur
- **Un** point est visible (fil de canette)
- **Un** point est invisible (monofil) = effet cousu main

Tension du fil supérieur

Selon le genre du tissu, augmenter la tension du fil supérieur sur 6-9.

Equilibrage

Adapter éventuellement le point avec la fonction d'équilibrage.

Quilt à mains libres

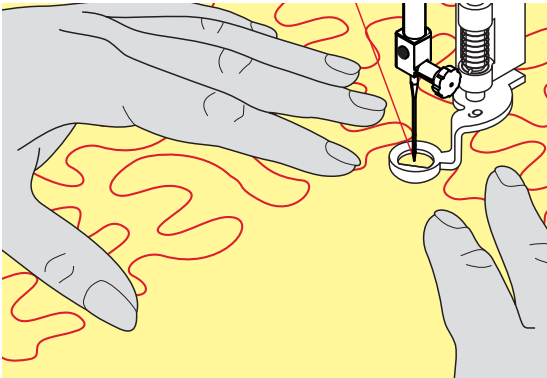
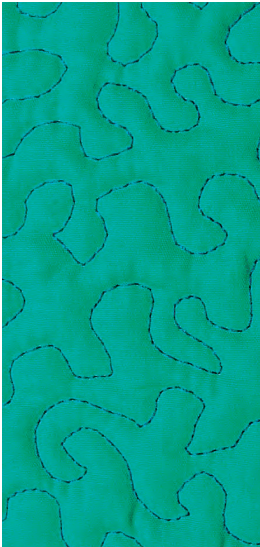

Pied pour reprisage no. 9 (accessoire en option)

Point droit no. 1

Quilt à mains libres

Pour tous les travaux de quilt guidés à mains libres.

Préparation

- Superposer l'endroit du quilt, la garniture et l'envers du quilt et épingler ou bâtir
- Utiliser la table rallonge
- Utiliser le levier de genou
- Escamoter la griffe d'entraînement

Tenir l'ouvrage

- Les deux mains, près du pied-de-biche, maintiennent le tissu en l'encadrant



Des gants quilt à picots facilitent le guidage de l'ouvrage.

Quilter un motif

- Quilter en partant du centre vers l'extérieur
- Déplacer l'ouvrage en effectuant des mouvements légers et arrondis dans tous les sens jusqu'à l'obtention du motif souhaité

Quilter des méandres

- Cette technique consiste à remplir toute une surface avec des points quilt
- Les lignes sont arrondies et ne se croisent jamais



Quilt à mains libres et reprisage

Ces deux techniques se basent sur le même principe de mouvement libre.

Mauvaise formation de point

- Si le fil apparaît en surface, guider l'ouvrage plus lentement
- Si des nœuds se sont formés sur l'envers, guider l'ouvrage plus rapidement

Le monofil se déchire

Réduire la vitesse et/ou relâcher la tension du fil supérieur.

Le fil casse

Guider l'ouvrage plus régulièrement.

BSR – Régulateur de point BERNINA

Quilter avec le BSR



Fonction BSR

Le pied BSR réagit aux mouvements du tissu sous le pied et commande ainsi la vitesse de la machine informatisée jusqu'à la vitesse maximale. Plus le tissu avance vite, plus la vitesse de la machine informatisée est élevée.

Si le tissu est dirigé trop rapidement, un signal acoustique retentit si cette fonction est enclenchée (voir page 129).

ATTENTION!

Quand la lampe rouge du pied BSR s'allume, la fonction BSR est active et aucun travail d'enfilage, de changement d'aiguille ou autre ne doit être entrepris, car l'aiguille réagit au moindre mouvement du tissu! Si le tissu n'est plus déplacé, le mode BSR se déclenche après environ 7 secondes et la lampe rouge s'éteint.

Veillez lire et observer les prescriptions de sécurité!

Si la fonction BSR est activée, la machine à coudre informatisée coud en permanence avec un nombre de tours réduits (mode 1, standard) ou dès que l'ouvrage est déplacé (mode 2).

Fonction BSR avec le point droit no. 1

Cette fonction permet de quilter (coudre) à mains libres au point droit dans une longueur prédéfinie jusqu'à 4 mm avec le pied BSR.

La longueur enregistrée est préservée, dans le respect d'une certaine vitesse, indépendamment des mouvements du tissu.

Fonction BSR avec le point zigzag no. 2

Le point zigzag est utilisé par exemple pour la peinture avec fils. La longueur enregistrée n'est cependant **pas** préservée avec le point zigzag, mais la fonction BSR facilite l'application.

Vous avez le choix:

Entre deux modes BSR

- Le **mode BSR 1** est toujours actif (standard)
- La machine à coudre informatisée coud continuellement avec un nombre de tours réduits dès qu'on appuie sur la pédale ou sur la touche «Marche/arrêt»
- Le mouvement du tissu détermine la vitesse de couture
- Les mouvements continuels de l'aiguille sur place permettent d'arrêter les coutures d'un quilt sans devoir activer une autre touche
- Le **mode BSR 2** est activé sur l'écran «BSR» en sélectionnant le champ «BSR 2»
- La machine ne démarre que si on appuie sur la pédale ou sur la touche «Marche/arrêt» et que l'on bouge en même temps le tissu
- Le mouvement du tissu détermine la vitesse de couture
- Appuyer sur la touche de «Point d'arrêt» pour arrêter
- Sélectionner le champ «BSR 1» sur l'écran «BSR» pour basculer dans le mode 1



Pour obtenir un début de couture régulier (premier point), appuyer sur la pédale et bouger le tissu en même temps. Une astuce conseillée également pour la couture de dentelles et la surpiqûre d'une forme arrondie.

Si on quitte la fonction BSR et qu'on la réactive plus tard sans avoir déclenché la machine, le dernier mode BSR sélectionné reste actif.

Une vitesse excessive de couture ne peut plus garantir une longueur régulière de point.

La lentille sous le pied BSR doit toujours être propre (marques de doigts, etc.). Nettoyer régulièrement la lentille et le boîtier avec un chiffon doux légèrement humide.

Préparation

- Réduire la pression du pied-de-biche selon le tissu et son épaisseur
- Utiliser la table rallonge
- Utiliser le levier de genou

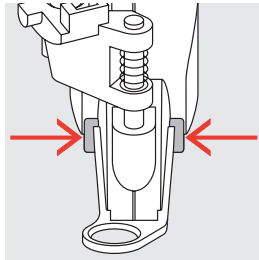

Retirer la semelle du pied

- Appuyer sur les deux touches
- Retirer la semelle vers le bas hors du guide

Fixer la semelle du pied-de-biche

- Glisser la semelle souhaitée dans le guide en poussant vers le haut jusqu'à ce qu'elle s'encliquette

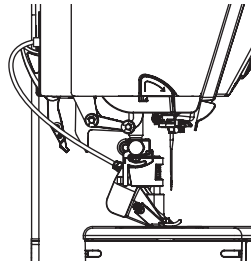

- Fixer le pied BSR à la machine à coudre informatisée
- Enficher la prise du câble dans le raccordement prévu à cet effet **1**

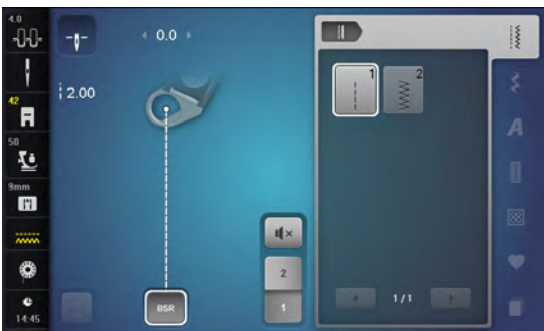

- ▶ L'écran «BSR» s'ouvre automatiquement
- ▶ Le mode BSR 1 est activé
- Régler la longueur de point souhaitée
 - La longueur de point standard est de 2 mm
 - Réduire la longueur du point à 1-1.5 mm pour les travaux délicats et le Stippling

Fonctions dans le mode BSR

Arrêt de l'aiguille en bas (standard)

- ▶ Sur l'écran «BSR», la flèche est dirigée vers le bas
- ▶ La machine à coudre informatisée s'arrête avec l'aiguille piquée dans le tissu dès que l'on relâche la pression sur la pédale ou que l'on appuie sur la touche «Marche/arrêt»

Arrêt de l'aiguille en haut

- Appuyer sur le champ «Arrêt de l'aiguille» sur l'écran
- ▶ La flèche est dirigée vers le haut
- ▶ La machine à coudre informatisée s'arrête avec l'aiguille en haut dès que l'on relâche la pression sur la pédale ou que l'on appuie sur la touche «Marche/arrêt»

Relever/abaisser l'aiguille

- Appuyer sur la touche «Arrêt de l'aiguille»
- ▶ L'aiguille se relève ou s'abaisse

Arrêter avec la touche «Marche/arrêt» (seul. mode 1)

- Placer le tissu sous le pied-de-biche
- Abaisser le pied-de-biche
- Appuyer deux fois sur la touche «Arrêt de l'aiguille»
- ▶ Le fil de canette est remonté
- Tenir le fil supérieur et de canette
- Appuyer sur la touche «Marche/arrêt»
- ▶ Le mode BSR démarre
- Coudre 5 à 6 points d'arrêt
- Appuyer sur la touche «Marche/arrêt»
- ▶ Le mode BSR s'arrête
- Couper les fils
- Appuyer sur la touche «Marche/arrêt»
- ▶ Le mode BSR démarre
- Poursuivre le travail de quilt

Fonction point d'arrêt (seul. mode 2)

- Appuyer sur la touche de «Fonction de points d'arrêt»
- Appuyer sur la pédale ou sur la touche «Marche/arrêt»

Dès que le tissu bouge, quelques petits points sont cousus, la longueur de point enregistrée est ensuite active et la fonction de point d'arrêt automatiquement désactivée.

Quilt à mains libres (seul. mode 2)

- ▶ Le mode BSR est actif
- Bouger le tissu pour quilter
- En appuyant sur la fonction d'arrêt pendant le travail, quelques petits points seront cousus
- ▶ La machine s'arrête
- ▶ Le mode BSR est désactivé

Quilt à mains libres avec le mode BSR désactivé

- Appuyer sur le champ «BSR»
- Le mode BSR est désactivé

Le quilt normal à mains libres est maintenant possible avec le pied BSR sans une longueur de point régulière automatique.



Activation/désactivation du signal acoustique (bip)

- Appuyer sur la touche «Setup»
- Appuyer sur le champ «Réglages des tonalités»



Signal acoustique pour le BSR dans le programme Setup

- ▶ Une tonalité standard est activée (active)
- Appuyer sur le champ 1 avec le haut-parleur pour le BSR
- ▶ Le haut-parleur devient blanc et le champ s'assombrit
- ▶ Le signal acoustique est désactivé

Le haut-parleur s'assombrit et le champ devient clair quand la tonalité est active.

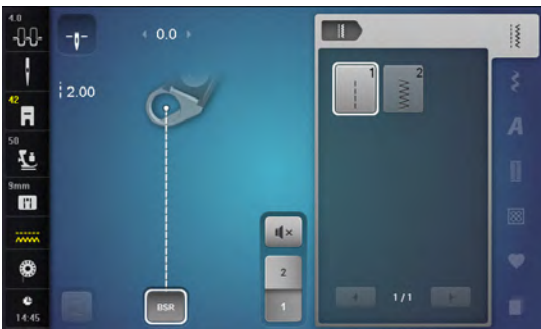

Signal acoustique pour le BSR sur l'écran «BSR»

- Appuyer sur le champ du haut-parleur
- ▶ Le champ s'assombrit et le haut-parleur devient blanc
- ▶ Le signal acoustique est désactivé

Le champ avec le haut-parleur devient clair et le haut-parleur s'assombrit quand la tonalité est active.

Démarrage de la fonction BSR

1ère possibilité

Fonction BSR via la pédale.

- Enfiler la pédale
- Appuyer sur la pédale
- ▶ Le pied-de-biche s'abaisse
- Appuyer une nouvelle fois sur la pédale
- ▶ Le mode BSR démarre
- ▶ Une lampe rouge s'allume sur le pied
- Appuyer sur la pédale pendant la couture
- Le mouvement du tissu détermine la vitesse de couture
- Relâcher la pédale
- ▶ Le mode BSR s'arrête

2e possibilité

Fonction BSR via la touche «Marche/arrêt».

- Appuyer sur la touche «Marche/arrêt»
- ▶ Le pied-de-biche s'abaisse
- Appuyer une nouvelle fois sur la touche «Marche/arrêt»
- ▶ Le mode BSR démarre
- ▶ Une lampe rouge s'allume sur le pied
- Le mouvement du tissu détermine la vitesse de couture
- Appuyer une nouvelle fois sur la touche «Marche/arrêt»
- ▶ Le mode BSR s'arrête

Déconnecter la fonction BSR avec la touche «Marche/arrêt»

Mode 1

Le mode BSR devient inactif et la lumière rouge sur le pied s'éteint si le tissu n'est plus bougé pendant environ 7 secondes.

Mode 2

Si on arrête le processus de couture quilt en tenant le tissu, selon la position de l'aiguille, **un** point supplémentaire sera cousu. Cependant, la machine à coudre informatisée s'arrête toujours avec l'aiguille en haut, également quand la flèche sur l'écran «BSR» est dirigée vers le bas.

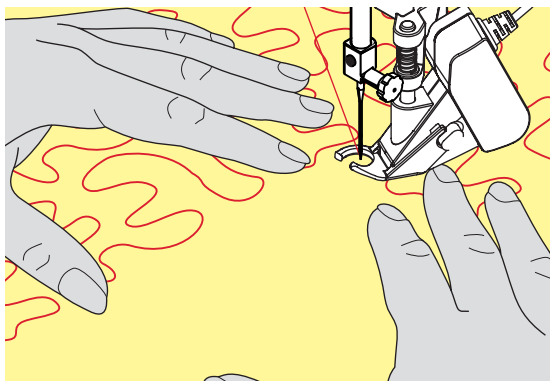

Tenir l'ouvrage

- Les deux mains, près du pied-de-biche, maintiennent le tissu en l'encadrant
- Ne pas effectuer des mouvements brusques (freiner ou avancer trop rapidement l'ouvrage) pour garantir la régularité des points
- Guider sans à-coup ni mouvements en arrière pour obtenir un bon résultat
- Ne pas tourner l'ouvrage pendant la couture



Des gants quilt à picots facilitent le guidage de l'ouvrage.



Applications:

- BSR avec zigzag no. 2
- Le point zigzag est utilisé par exemple pour la peinture avec fils
- Il permet de remplir des surfaces et de créer ainsi des formes et des images

Quitter la fonction BSR

- Retirer de la machine à coudre informatisée la prise du câble du pied BSR
- Retirer le pied BSR

BERNINA Dual Transport (avancement biface)

ATTENTION!

N'utiliser que les pieds équipés d'un renforcement central à l'arrière et caractérisés par la lettre «D».

Si un pied-de-biche courant est fixé et l'avancement biface activé, la machine ne pourra pas démarrer. Un message d'erreur s'affiche.

Avec l'avancement biface BERNINA le dessus et le dessous du tissu avancent régulièrement. Les rayures et les carreaux seront ainsi cousus avec précision et parfaitement réunis.

Assortiment de pieds-de-biche

- Pied pour points en marche arrière 1D
- Pied pour fermeture à glissière 4D



Les autres pieds caractérisés par la lettre «D» sont présentés dans le catalogue des accessoires annexé.

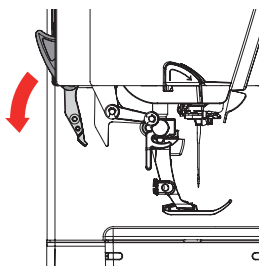

Activer le dualtransport (avancement biface) BERNINA

- Relever le pied-de-biche
- Appuyer la griffe d'entraînement supérieure vers le bas jusqu'à ce qu'elle s'encliquette

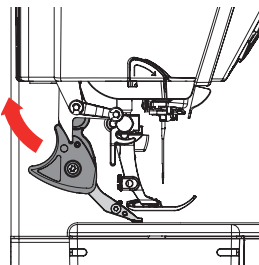

Désactiver le dualtransport (avancement biface) BERNINA

- Relever le pied-de-biche
- Appuyer avec deux doigts la griffe d'entraînement supérieure vers le bas
- Puis la repousser et la laisser glisser vers le haut

Tissus

Tissus difficiles:

- Velours, en règle générale dans la direction du point
- Eponge
- Jersey, surtout latéralement à la maille
- Fourrure synthétique ou apprêtée
- Tissu/fourrure polaire
- Tissus ouatinés
- Rayures et carreaux
- Tissu de rideaux avec rapports de dessin

Tissus qui avancent mal:

- Similicuir, tissus enduits (pied-de-biche biface avec semelle de glissement)

Secteur d'application

Couture:

- Toutes les coutures sur les tissus difficiles, par ex., ourlets, fermetures à glissière

Patchwork:

- Assemblage précis des rayures et des blocs
- Points décoratifs jusqu'à 9 mm de large

Appliqués:

- Pied ouvert pour broderie no. 20D (accessoire en option)
- Couture de rubans et entourage avec des biais



Pression du pied-de-biche

Toujours adapter la pression du pied au tissu. Plus le tissu est épais, plus la pression doit être relâchée.

Alphabets

Aperçu sur les alphabets

Les lettres de l'écriture silhouette, manuscrite, de la police Comic ainsi que les textes quilt, cyrilliques et les lettres cyrilliques peuvent être cousus en deux dimensions.

Les monogrammes peuvent être cousus en trois dimensions. Les lettres de l'écriture justifiée, silhouette, manuscrite, de la police Comic ainsi que les textes quilt, cyrilliques et les lettres cyrilliques peuvent être également cousus en minuscules.

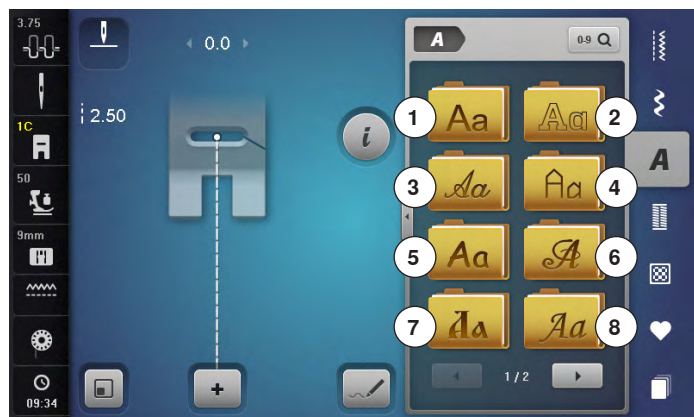

- Appuyez sur la touche «Alphabet»
- ▶ Un aperçu des alphabets s'affiche sur l'écran
- 1 Ecriture justifiée
- 2 Ecriture silhouette
- 3 Ecriture manuscrite (italique)
- 4 Texte quilt
- 5 Police Comic
- 6 Monogramme 30/20/15 mm
- 7 Cyrilliques
- 8 Lettres cyrilliques
- 9 Hiragana
- 10 Katakana
- 11 Kanji
- Sélectionner l'alphabet souhaité



Lettres

- Les champs de flèches permettent de sélectionner les majuscules, les minuscules, les chiffres, les phrases et les caractères spéciaux

Formation parfaite des points

- Utiliser la même couleur de fil (canette et bobine)
- Renforcer le tissu sur l'envers avec un non tissé de broderie
- Placer en plus un non tissé hydrosoluble sur l'endroit des tissus pelucheux ou à longues fibres (par ex., laine, velours, etc.)
- Sélectionner pour les tissus fins des lettres simples programmées au point droit (par ex., silhouette)

Combiner des lettres

Les lettres ou rangées de lettres identiques seront cousues dans le mode unique.

Les noms, adresses, mots, etc., seront combinés et cousus dans le mode combiné.

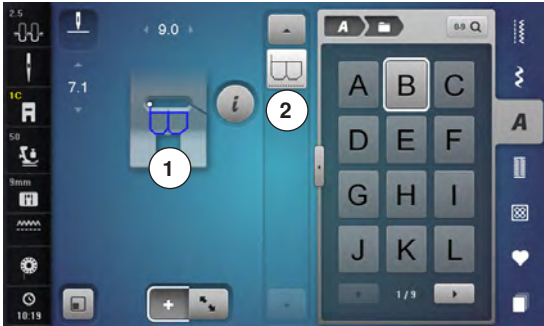

- Appuyer sur le champ «Mode combiné»
- Appuyer sur le champ de la lettre souhaitée
- ▶ La lettre s'affiche dans le champ d'affichage du motif 1 et dans le champ de traitement 2
- ▶ Le curseur est placé sous la lettre



Sélectionner la lettre suivante

- Appuyer sur le champ correspondant
- ▶ La prochaine lettre s'affiche dans le champ d'affichage du motif et dans le champ de traitement



Grand aperçu de l'écran

- Appuyer sur le champ 3
- Sélectionner l'alphabet souhaité
- ▶ L'écran s'ouvre avec le clavier
- ▶ Le champ «ABC» (majuscules) est automatiquement actif
- Sélectionner les lettres souhaitées
- Les champs de défilement en bas de l'écran permettent de visualiser d'autres lettres
- ▶ Les lettres s'affichent dans le champ de texte 4



Correction

- Appuyer sur le champ «Effacer»
- ▶ Le texte entré est effacé de droite à gauche

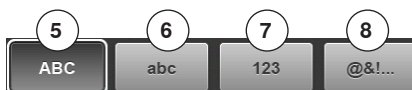

- 5 «ABC» - tout en majuscules (standard)
- 6 «abc» - tout en minuscules
- 7 «123» - chiffres
- 8 «@?!» caractères spéciaux

Corriger une combinaison

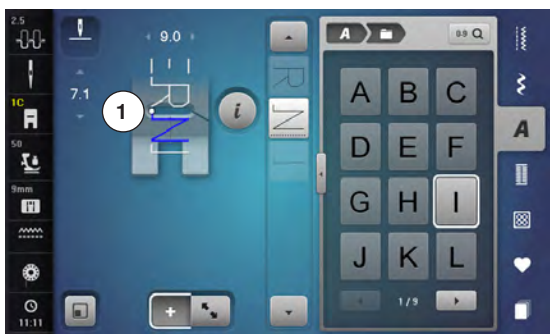

Ajouter des lettres

Une lettre est toujours ajoutée en dessous du curseur.

Activer l'emplacement souhaité:

- Sélectionner la lettre dans le champ de traitement du motif ou faire défiler
 - ▶ La combinaison de motifs de points se déplace dans le champ d'affichage du motif sur le point de départ du motif de point sélectionné
 - ▶ Le point de départ est indiqué par le point blanc **1** dans l'ouverture du pied-de-biche virtuel
- Sélectionner une nouvelle lettre
 - ▶ La lettre est ajoutée après la lettre sélectionnée

Ajouter une lettre au début d'une combinaison de motifs:

- Repousser le curseur tout en haut avec les champs de flèches

Effacer des lettres

Une lettre est effacée au-dessus du curseur.

Activer l'emplacement souhaité:

- Sélectionner la lettre dans le champ de traitement du motif ou faire défiler
- Appuyer sur le champ «i»
- Soit appuyer sur le champ «Effacer» ou
- Soit sélectionner la lettre avec le doigt, maintenir appuyé et déplacer vers la droite
- Retirer ensuite le doigt de l'écran
 - ▶ La lettre est effacée

Enregistrer et effacer une combinaison, voir les pages **143, 149**.

Alphabet avec les fonctions

Sélectionner les minuscules

- Soit défiler au travers de l'alphabet avec les champs de défilement jusqu'à ce que les minuscules apparaissent
- Soit appuyer sur le grand aperçu sur le champ «abc» (voir la page **135**)



Modifier la dimension de la lettre

- Appuyer sur le champ «i»
- Appuyer sur le champ «Taille des lettres»
 - ▶ Le «A» minuscule s'assombrit et le champ est encadré de jaune
 - ▶ La dimension de la lettre est réduite
- Appuyer une nouvelle fois sur le champ «Taille des lettres»
 - ▶ La majuscule est de nouveau active (le «A» majuscule est sombre)

Monogramme



Les monogrammes sont cousus avec l'avancement transversal.

- ▶ Le point de départ (point blanc) et de fin (croix rouge) sont visibles dans le champ d'affichage du motif
- ▶ La largeur de point ne peut pas être modifiée
- ▶ Un symbole s'affiche



- Appuyer sur le champ «Modifier la dimension»



- ▶ La dimension du motif de point est adaptée et placée de telle manière à ce que tout le motif de point soit visible
- ▶ Le pied-de-biche virtuel est masqué



Dimensions des monogrammes

Dimension 1 = 30 mm

- ▶ Au départ de la catégorie des monogrammes, la dimension 1 («A» majuscule sombre) est active
- ▶ Les monogrammes de la dimension 1 sont des lettres uniques
- ▶ La machine coud des points d'arrêt et s'arrête

Dimension 2 = 20 mm

- Appuyer sur le champ «Taille des lettres»
- ▶ Le «A» moyen s'assombrit
- ▶ Les monogrammes de la dimension 2 sont des lettres uniques
- ▶ La machine coud des points d'arrêt et s'arrête

Dimension 3 = 15 mm

- Appuyer sur le champ «Taille des lettres»
- ▶ Le «A» minuscule s'assombrit
- ▶ Les monogrammes de la dimension 3 sont des lettres uniques
- ▶ La machine coud des points d'arrêt et s'arrête



Coudre un motif d'avancement transversal, par ex., un monogramme

- Fixer la table rallonge pour agrandir la surface de travail
- Pendant la couture de motifs d'avancement transversal, guider le tissu régulièrement sans le pousser ni le tirer
- Il est essentiel de laisser la machine coudre sans retenir ni pousser le tissu
- Utiliser le pied-de-biche no. 40C

Il est conseillé d'effectuer un essai de couture avec les fils, le tissu et la garniture originaux.



Equilibrage

- La forme originale du motif de point peut différer selon le tissu, la garniture et la qualité de fil utilisés
- Equilibrer le motif de point avec la fonction d'équilibrage

Programme personnel

Régler son écran personnel

Les motifs de points les plus souvent utilisés seront programmés dans le programme personnel. Le motif de point et ses modifications seront enregistrés sur l'écran personnel.



Les modifications suivantes peuvent être enregistrées:

- Largeur de point
- Longueur de point
- Position de l'aiguille
- Tension du fil
- Renvoyer
- Rallongement de motif
- Point long
- Equilibrage
- Répétition de motif 1-9x

Si la mémoire est pleine (combinaisons de motifs de points ou motifs de broderie), aucun motif de point ne pourra être enregistré dans le programme personnel. Un message d'avertissement s'affiche. Il faut tout d'abord effacer les teneurs de la mémoire pour obtenir des emplacements libres.

Préparer un motif de point



Programmer/enregistrer le premier motif de point

- Sélectionner, par ex., le point zigzag dans l'écran «Point utilitaire»
- Effectuer les modifications

- 1 • Appuyer sur la touche 1 «Programme personnel»



- Appuyer sur le champ 2 «Enregistrer»



- ▶ Un écran s'affiche avec quatre classeurs
- Sélectionner le classeur, par ex., 1, dans lequel le motif de point sera enregistré
- ▶ 100 motifs de points au maximum peuvent être enregistrés dans chaque classeur
- Enficher la clé USB
- Appuyer sur le champ 3 «Clé USB»
- ▶ Le motif de points peut être enregistré sur la clé USB

Programme personnel

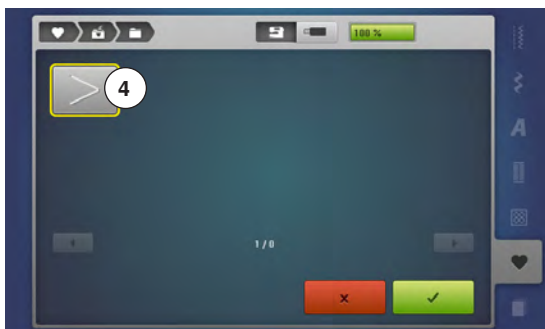

- Appuyer sur le champ 4 «Enregistrer» ou sur ✓
- ▶ Le point zigzag modifié est enregistré
- ▶ L'écran se referme

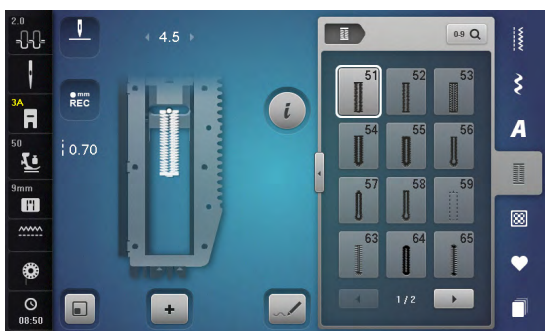

Programmer/enregistrer le deuxième motif de points

- Appuyer sur la touche «Boutonnière»
- Sélectionner la boutonnière de lingerie no. 51
- Enregistrer le motif de point comme décrit plus haut
- Poursuivre l'enregistrement d'autres motifs de points de la même manière



Sélection d'un motif de point dans le programme personnel

- Appuyer sur la touche «Programme personnel»

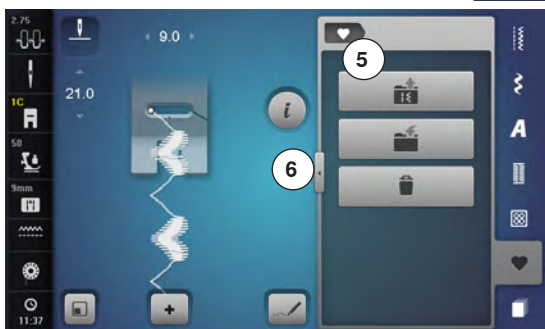

- Appuyer sur le champ 5 «Ouvrir»
- Soit appuyer sur le classeur souhaité, par ex., 1
- Soit appuyer sur le champ 6

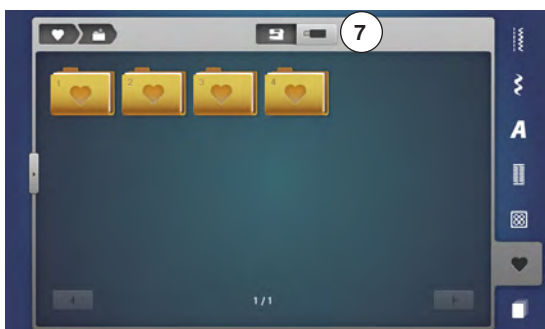

- Enficher la clé USB
- Appuyer sur le champ 7 «Clé USB»
- ▶ Le motif de point enregistré peut être sélectionné



Ecran personnel

- ▶ Le motif de point programmé, la largeur de point et la longueur de point sont visibles sur l'image
- Les autres motifs de points se visualisent en les faisant défiler

Modifier/écraser un motif de point

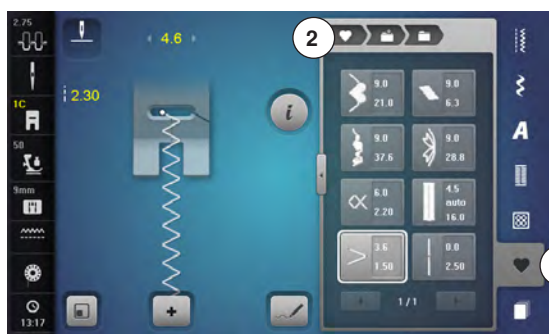

Sélectionner le motif de point

- Appuyer sur la touche 1 «Programme personnel»
- Appuyer sur le champ «Ouvrir»
- Appuyer sur le classeur souhaité
- Sélectionner le point zigzag
- Effectuer les modifications
 - ▶ La longueur et la largeur de point sont modifiées (chiffres jaunes)
- Appuyer sur le champ «Retour» 2
- Appuyer sur le champ «Enregistrer» 1
- Appuyer sur le même classeur



- Sélectionner le point zigzag 3



- Confirmer avec ✓
- ▶ Les modifications sont enregistrées

Effacer le motif de point

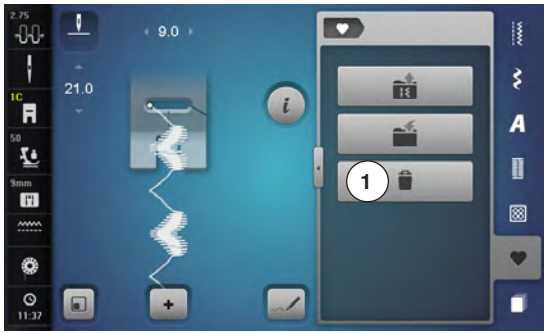

Sélectionner le motif de point

- Appuyer sur la touche «Programme personnel»
- Appuyer sur le champ «Effacer» 1
- Soit appuyer sur le classeur souhaité
- Soit enficher la clé USB
- Appuyer sur le champ «Clé USB»



- Sélectionner le motif de point à effacer

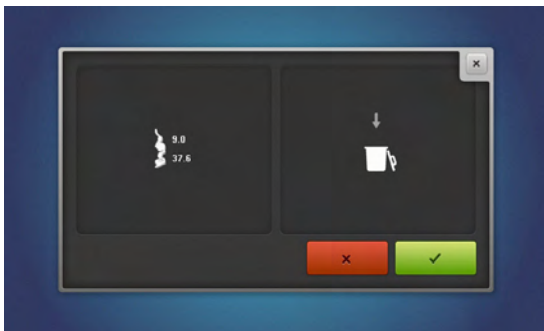

- Confirmer avec ✓
- ▶ Le motif de point est effacé
- ▶ Les motifs de points restants se déplacent d'une position

Mode combiné

La machine informatisée de couture et de broderie est équipée d'une mémoire pour le secteur couture et le secteur broderie.

Les motifs de points, lettres et chiffres seront programmés et enregistrés dans la mémoire de couture.

Dans le secteur couture, il est possible d'enregistrer des combinaisons de 70 motifs de points au maximum pour autant qu'un espace mémoire suffisant soit à disposition. Dès que la mémoire est pleine, vérifier aussi le nombre de motifs de broderie enregistrés.

La mémoire est une mémoire à long terme, c'est-à-dire que les enregistrements sont conservés jusqu'à ce qu'ils soient effacés consciemment. Une panne de courant et/ou le débranchement de la machine à coudre informatisée n'influencent pas les enregistrements effectués dans le programme.

Créer des combinaisons de motifs de points



Programmer et enregistrer

- Appuyer sur la touche «Points décoratifs»
- Sélectionner la catégorie
- Appuyer sur le champ «Mode combiné»
- Sélectionner le motif de point souhaité soit directement soit en entrant son numéro
- Effectuer éventuellement des modifications de la longueur, largeur de point, position de l'aiguille, etc.
- Sélectionner d'autres motifs de points



- 1 • Appuyer sur le champ 1 «Mémoire»



- Appuyer sur le champ 2 «Enregistrer»

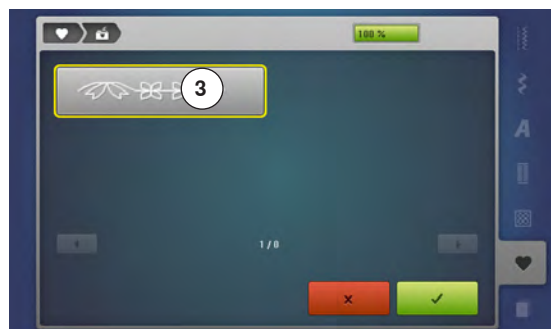

- Appuyer sur le champ 3 «Enregistrer» ou sur ✓
- ▶ La combinaison est enregistrée
- ▶ L'écran se referme

Vider le champ d'affichage du motif



Effacer motif après motif

- Appuyer sur le champ «i»
- Appuyer sur le champ «Effacer»
- ▶ Le motif de point situé au-dessus du curseur est effacé
- Soit appuyer le nombre de fois nécessaire sur le champ «Effacer» pour vider le champ d'affichage des motifs
- Soit sélectionner le motif de point sur l'écran tactile avec le stylo ou le doigt, maintenir appuyé et déplacer vers la droite
- Retirer ensuite le stylo ou le doigt de l'écran
- ▶ Le motif de point est effacé
- Répéter jusqu'à ce que le champ d'affichage du motif soit vide



Effacer la combinaison

- Appuyer sur le champ «i»
- Appuyer sur le champ «Modifier toute une combinaison»
- Appuyer sur le champ «Effacer»
- Confirmer avec ✓
- ▶ Le champ d'affichage du motif est vide
- Appuyer sur le champ «Fermer» ou sur le champ «i»
- Une nouvelle combinaison de motifs peut être programmée

Aperçu sur la combinaison



- Appuyer sur le champ «Aperçu sur la combinaison»
- ▶ S'affichent sur l'écran:

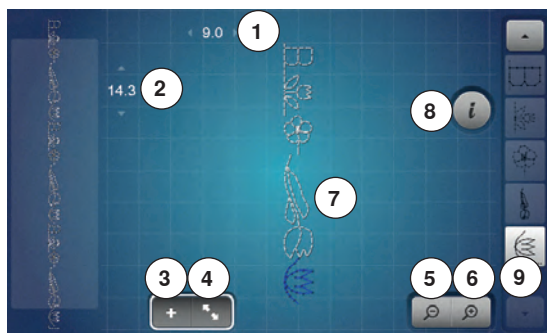

- 1 La largeur de point du motif de point actif
- 2 La longueur de point du motif de point actif
- 3 Le champ «Mode combiné»
- 4 Le champ «Aperçu sur la combinaison»
- 5 Réduire l'aperçu sur la combinaison
- 6 Agrandir l'aperçu sur la combinaison
- 7 L'intégralité de la combinaison de motifs
- 8 Le champ «i» pour afficher les fonctions sur cet écran
- 9 Faire défiler la combinaison des motifs de points avec les champs de flèches

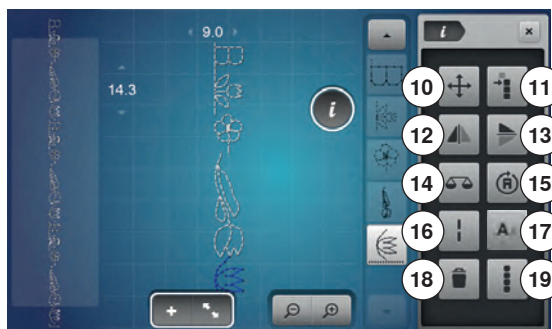

- Appuyer sur le champ «i»
- ▶ Les fonctions suivantes sont à disposition:
- 10 Points de raccord
- 11 Déplacer un motif unique ou des éléments d'une combinaison
- 12 Renversement gauche/droit
- 13 Renversement en haut/en bas
- 14 Equilibrage
- 15 Couture de la combinaison dans les directions
- 16 Point long
- 17 Tailles des caractères des alphabets
- 18 Effacer un motif de point unique ou toute une combinaison
- 19 Modifier toute une combinaison
- ▶ Chaque motif de point peut être directement sélectionné pour, par ex., être modifié
- Appuyer sur le champ «Aperçu sur la combinaison»
- ▶ L'écran se referme

Ouvrir une combinaison enregistrée



- Appuyer sur le champ «Mode combiné»
- Appuyer sur la touche «Mémoire»
- Appuyer sur le champ 1 «Ouvrir»



- ▶ L'aperçu des combinaisons enregistrées s'affiche
- Appuyer sur l'emplacement mémoire
- ▶ La combinaison enregistrée s'affiche sur le champ d'affichage du motif

Corriger une combinaison de motifs de point

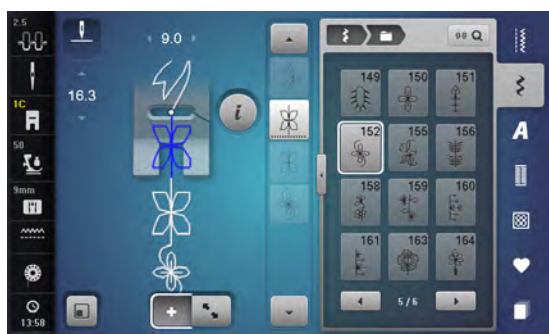

Ajouter un motif de point

- Sélectionner la position souhaitée dans la combinaison ou dans le champ de traitement
- Sélectionner un nouveau motif de points
- ▶ Le nouveau motif de point est ajouté sous le motif de point sélectionné

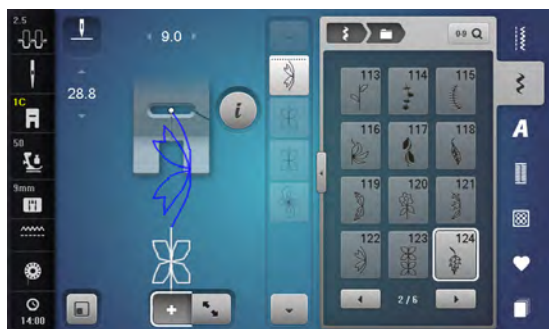

Pour ajouter un motif de point au début d'une combinaison, placer le curseur au-dessus du **premier** motif de point.

- Appuyer sur le champ «Flèche en avant» jusqu'à ce que le curseur (ligne en pointillés) soit placé au-dessus de la première ligne de motif point



Modifier un motif de point

- Sélectionner le motif de point souhaité dans le champ de la combinaison
- Appuyer sur le champ «i»
- Sélectionner la fonction souhaitée, par ex., renversement gauche/droit
- ▶ Le motif de points se renverse latéralement
- Appuyer sur le champ «Fermer» ou sur le champ «i»



Toutes les modifications s'effectuent toujours au-dessus du curseur. Les combinaisons de motifs de points enregistrées seront modifiées ou corrigées de la même manière. La combinaison doit être réenregistrée pour conserver à long terme ces corrections ou modifications.

Adapter la longueur dans la combinaison

La longueur de tous les motifs de points peut être adaptée au sein de la combinaison au motif de point le plus long.

- Appuyer sur le champ «i»
- Appuyer sur le champ «Modifier toute une combinaison»
- Appuyer sur le champ «Affichage de la longueur de point» **1**
- ▶ L'écran de la «Longueur de point» s'ouvre
- Appuyer sur le champ «Adapter la longueur dans la combinaison» **2**
- ▶ La longueur de tous les motifs de points est adaptée au sein de la combinaison au motif de point le plus long



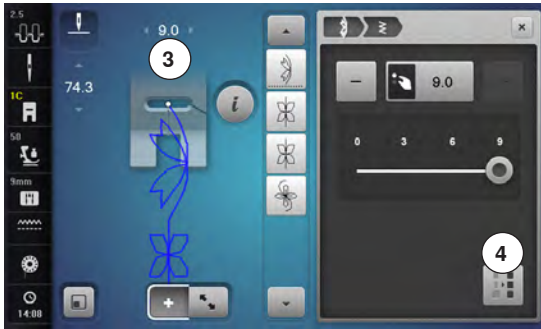

Adapter la largeur dans la combinaison

La largeur de tous les motifs de points peut être adaptée au sein de la combinaison au motif de point le plus large.

- Appuyer sur le champ «i»
- Appuyer sur le champ «Modifier toute une combinaison»
- Appuyer sur le champ «Affichage de la largeur de point» **3**
- ▶ L'écran de la «Largeur de point» s'ouvre
- Appuyer sur le champ «Adapter la largeur dans la combinaison» **4**
- ▶ La largeur de tous les motifs de points est adaptée au sein de la combinaison au motif de point le plus large



Renverser toute une combinaison

- Appuyer sur le champ «i»
- Appuyer sur le champ «Modifier toute une combinaison»
- Appuyer sur le champ «Renverser»
- ▶ Toute la combinaison est renversée
- Appuyer sur le champ «Fermer» ou sur le champ «i»



Diviser une combinaison

- Appuyer sur le champ «i»
- Appuyer sur le champ «Modifier une combinaison avec la position du curseur»
- Appuyer sur le champ «Diviser une combinaison»
- ▶ Une combinaison peut être divisée ou sous-divisée avec la fonction «Division de combinaison»
- ▶ Seule la partie où le curseur est placé sera cousue
- Déplacer le curseur pour continuer la couture de l'autre partie



Interrompre la combinaison

- Appuyer sur le champ «i»
- Appuyer sur le champ «Modifier une combinaison avec la position du curseur»
- Appuyer sur le champ «Interrompre une combinaison»
- ▶ Une combinaison peut être interrompue à divers endroits avec la fonction «Interrompre une combinaison»
- Couture de la première partie
- ▶ La machine à coudre informatisée s'arrête automatiquement dès qu'elle atteint la fonction programmée
- Redisposer le tissu
- Coudre la deuxième partie, etc.

Mode combiné



Déplacer un motif isolé d'une combinaison

- Appuyer sur le champ «Aperçu sur la combinaison»
- Sélectionner le motif de point souhaité
- Appuyer sur le champ «i»
- Appuyer sur le champ «Points de raccord»
- Soit déplacer le motif de point à pas de 0.1 mm avec les boutons ou les champs «+»/«-» ou
- Soit déplacer le motif de point dans toutes les directions avec le stylo ou le doigt
- ▶ Les points de raccord sont automatiquement ajoutés



Déplacer des éléments d'une combinaison

- Appuyer sur le champ «Aperçu sur la combinaison»
- Sélectionner le motif de point souhaité
- Appuyer sur le champ «i»
- Appuyer sur le champ «Déplacer la combinaison»
- Le motif actif et tous les motifs de points seront déplacés avec les boutons, les champs «+»/«-», le stylo ou le doigt

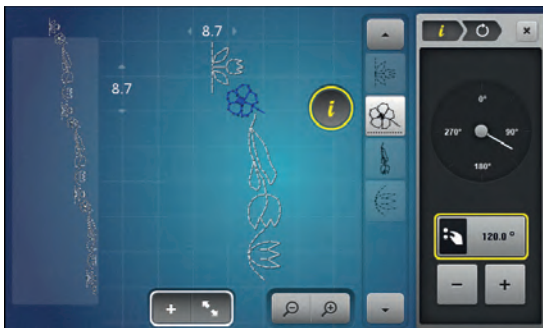

Coudre un motif unique d'une combinaison dans une direction choisie

- Appuyer sur le champ «Aperçu sur la combinaison»
- Sélectionner le motif de point souhaité
- Appuyer sur le champ «i»
- Appuyer sur le champ «Couture dans les directions»
- Tourner le motif de point à pas de 0.5° avec le bouton de réglage de la largeur de point
- Tourner le motif de point à pas de 1° avec le bouton de réglage de la longueur de point
- Tourner le motif de point à pas de 0.5° avec les champs «+»/«-»



Coudre toute une combinaison dans une direction choisie

- Appuyer sur le champ «Aperçu sur la combinaison»
- Appuyer sur le champ «i»
- Appuyer sur le champ «Modifier toute une combinaison»
- Appuyer sur le champ «Couture dans les directions»
- Tourner le motif de point à pas de 0.5° avec le bouton de réglage de la largeur de point
- Tourner le motif de point à pas de 1° avec le bouton de réglage de la longueur de point
- Tourner le motif de point à pas de 0.5° avec les champs «+»/«-»

Combinaison de motifs de points



Ecraser

- Programmer une nouvelle combinaison de points
- Appuyer sur la touche «Mémoire»
- Appuyer sur le champ «Enregistrer»
- Sélectionner la banque mémoire qui doit être écrasée (par ex., 3)
- Confirmer avec ✓

Interrompre le processus d'écrasement avec ✗.



Effacer

- Appuyer sur la touche «Mémoire»
- Appuyer sur le champ «Effacer»
- Sélectionner la banque mémoire qui doit être effacée (par ex., 5)
- Confirmer avec ✓

Interrompre le processus d'effacement avec ✗.

Historique

Historique



- Appuyer sur la touche «Historique»

- ▶ Les 24 derniers motifs de points cousus s'affichent
- ▶ La couture réitérée d'un motif de point contenu dans l'écran de l'historique l'écrase

Accessoires de broderie

Accessoires standards

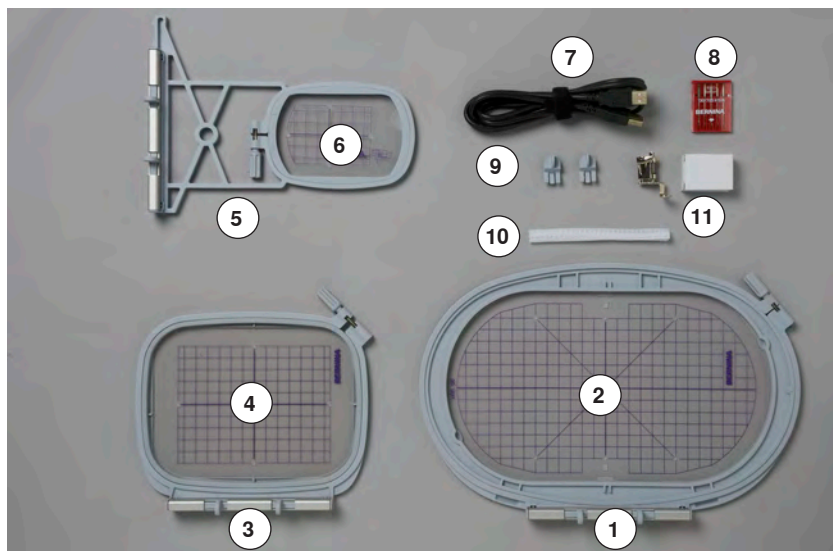

- 1 Cadre de broderie ovale, 145 x 255 mm
- 2 Gabarit pour le cadre de broderie ovale, VAR 00
- 3 Cadre moyen de broderie, 100 x 130 mm
- 4 Gabarit pour le cadre moyen de broderie
- 5 Petit cadre de broderie, 72 x 50 mm
- 6 Gabarit de broderie pour le petit cadre, bleu
- 7 Câble de connexion USB
- 8 Assortiment d'aiguilles de broderie (SUK)
- 9 Support pour le gabarit de broderie
- 10 Filet à glisser sur la bobine de fil, blanc
- 11 Pied pour broderie no. 26

Module de broderie

Détails



- 1 Bras de broderie
- 2 Rails guides pour la machine informatisée
- 3 Embrayage pour la fixation du cadre
- 4 Raccordement à la machine à coudre informatisée



- 5 Connexion du module de broderie

Informations importantes sur la broderie

Fils de broderie

Il est essentiel de choisir un fil de broderie de qualité (de marque) pour garantir un résultat de broderie régulier satisfaisant sans cassures de fil, etc.

Une broderie sera particulièrement mise en valeur par un fil supérieur de broderie brillant et fin. De nombreux fabricants proposent toute une gamme de fils et nuances.



Fil brillant en polyester

Les fils brillants en polyester sont robustes, résistants et grand teint et conviennent à tous les genres de broderies.

Fils en viscose

La viscose est une fibre fine proche des fibres naturelles qui présente un brillant satiné et convient aux broderies fines et délicates peu sollicitées.

Fils métalliques

Les fils métalliques sont des fils brillants fins à moyennement épais qui s'utilisent pour obtenir des effets spéciaux.

L'utilisation de fils métalliques exige de réduire la vitesse et/ou de relâcher la tension du fil supérieur.

Aiguille pour broderie

- Utiliser la bonne dimension d'aiguille pour chaque fil
- Changer régulièrement l'aiguille pour broderie



Glisser le filet par-dessus les bobines de fils métalliques ou spéciaux.

Le fil se déroulera ainsi régulièrement.

Fil de canette



Fil Bobbin (fil de canette spécial)

Le fil Bobbin est un fil de canette souple et fin en polyester. Ce fil spécial favorise la régularité de la tension et le nouage parfait du fil supérieur et inférieur.

Fil de reprisage et de broderie

Fil fin en coton mercerisé qui convient à la broderie sur des tissus en coton.



La broderie utilise en général un fil noir ou un fil blanc dans la canette. Si les deux faces sont visibles, utiliser un fil supérieur et de canette de même couleur.

Sélection du motif de broderie

Les motifs de broderie simples avec un nombre de points réduit conviennent particulièrement aux tissus fins. Les motifs de broderie compliqués (par ex., avec de nombreux changements de couleurs et directions de broderie) avec une forte densité de points conviennent aux tissus épais et lourds.

Essai de point

Effectuer toujours une broderie d'essai sur une pièce du tissu original. Réaliser cet essai avec la garniture ou le non tissé employé pour le motif original. Adapter la couleur et la qualité du fil, l'aiguille, etc., au motif de broderie.

Agrandir/réduire un motif de broderie

Les motifs de broderie peuvent être agrandis ou réduits dans la machine ou sur un PC avec le logiciel de broderie. Un agrandissement ou une réduction des motifs de broderie et alphabets de +/-20% garantit le meilleur résultat.

Choix du format du fichier de broderie

Les motifs de broderie ne pourront être lus par la machine à broder BERNINA que s'ils sont créés avec le logiciel de broderie BERNINA et exportés comme fichier .EXP. En plus du fichier de broderie en tant que tel, un fichier .BMP et un fichier .INF sont également générés. Le fichier .BMP permet une prévisualisation du motif de broderie et le fichier .INF contient les informations relatives aux couleurs de fil. Remarque: Si le fichier .INF est manquant, le motif de broderie n'est pas affiché avec les couleurs de fil correctes, mais uniquement dans les couleurs standard. Les couleurs peuvent dans ce cas être saisies manuellement dans le nuancier du motif sur la machine. Les formats de broderie suivants peuvent, par ailleurs, être lus par la machine: .PES, .PEC, .XXX, .PCS, .JEF et .DST. BERNINA International AG ne donne aucune garantie quant à la lecture et à la broderie correctes de motifs de broderie qui n'ont pas été créés ou convertis avec un logiciel de broderie BERNINA.

Les motifs de broderie simples avec peu de points conviennent pour les broderies sur les tissus légers. Les motifs de broderie denses, p. ex. les motifs à fréquents changements de couleurs et de sens de broderie, conviennent pour les tissus lourds et moyennement lourds.

Genres de points

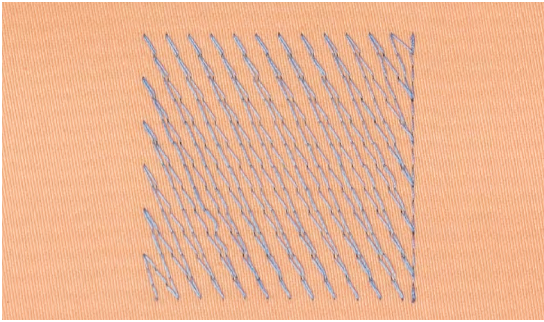

Points de fond

Les points de fond forment la base du motif de broderie et stabilisent le tissu. Ils permettent aussi aux points de couverture du motif de broderie de moins pénétrer dans les mailles ou les boucles du tissu.

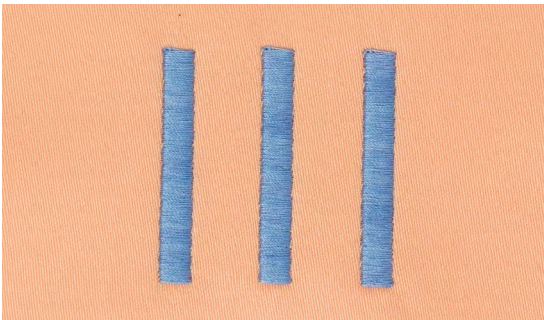

Point feuille (point de satin)

Coudre les points en alternance d'un côté à l'autre pour qu'ils remplissent parfaitement l'espace par un point de zigzag très serré et compact. Le point de satin s'utilise pour remplir des petites formes étroites. Il n'est pas conseillé pour les grandes surfaces, car les points longs trop lâches ne recouvriront pas correctement le tissu. Les fils risquent de s'accrocher et d'abîmer la broderie.

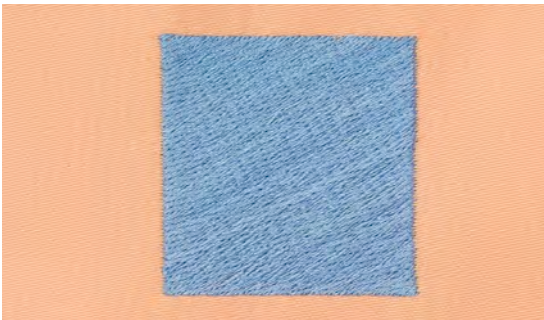

Point de piqûre

Points courts et de même longueur qui seront cousus en lignes décalées proches les unes des autres pour former une surface de remplissage dense.

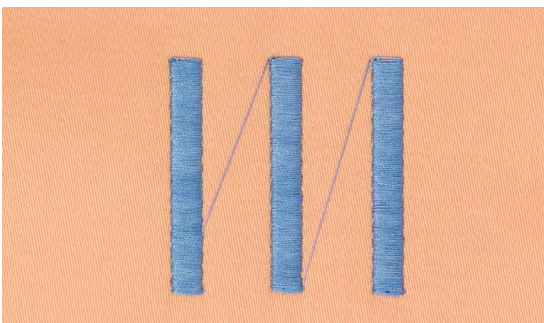

Points de raccord

Des points longs nécessaires pour passer d'un motif de broderie à l'autre. Quelques points d'arrêt sont cousus avant et après chaque point long de liaison. Les points de liaison sont ensuite coupés.

Préparation à la broderie

Connecter le module de broderie

ATTENTION!

Toujours retirer la table rallonge avant de connecter ou de retirer le module de broderie.

Toujours connecter le module de broderie en veillant à ce que tous les appareils soient au même niveau!

Il est possible de broder à grande vitesse. Les deux appareils (machine et module) doivent donc être placés sur une surface stable, sinon réduire la vitesse de broderie.

Il est essentiel de libérer de la place autour des appareils (machine et module) pour ne pas entraver le processus de broderie!

Toujours retirer le module de broderie avant le transport de la machine, ces deux appareils ne doivent jamais être transportés ensemble!

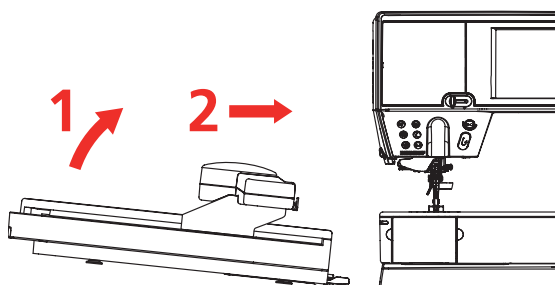

Placer et fixer le module de broderie à la machine à coudre informatisée

- Soulever le module de broderie sur le côté gauche et
- Repousser prudemment dans le raccord de la machine de gauche à droite

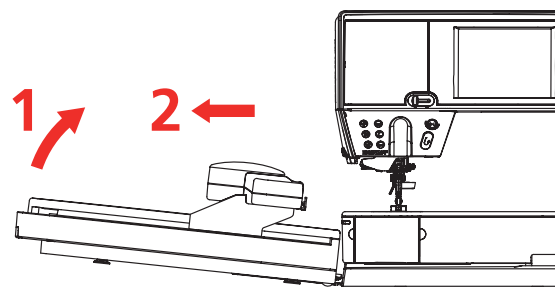

Retirer le module de broderie

- Soulever le module de broderie sur le côté gauche et repousser prudemment à gauche



Fixer la table rallonge

Avant de monter la table rallonge, repousser tout à gauche le bras du module de broderie. Si nécessaire, déplacer le bras de broderie avec la fonction «Ranger le module», voir la page 172

Pied pour broderie/aiguille pour broderie

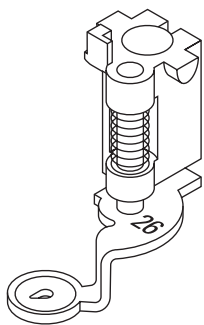

Aiguille pour broderie

Les aiguilles pour broderie (130/705 H-SUK) se caractérisent par un plus grand chas et leur pointe est légèrement arrondie. Ces caractéristiques réduisent le frottement des fils de broderie en rayonne et en coton.

- Utiliser une aiguille SUK
- Choisir une aiguille allant du no. 70 SUK au no. 90 SUK selon le fil de broderie utilisé
- Changer régulièrement l'aiguille

Préparation

- Fixer le pied pour broderie no. 26 à la machine à coudre informatisée
- Relever le pied
- Relever l'aiguille

Plaque à aiguille pour point droit/CutWork

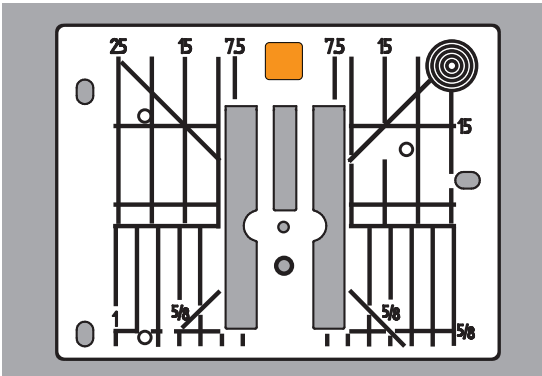

La plaque à aiguille pour point droit/CutWork possède un petit trou dans le secteur de l'aiguille. Le nouage des fils (fil supérieur et de canette) est amélioré. On obtient ainsi une plus belle formation de point.

- Retirer la plaque à aiguille standard (voir page 27)
- Fixer la plaque à aiguille pour point droit/CutWork

Enfilage du fil de canette

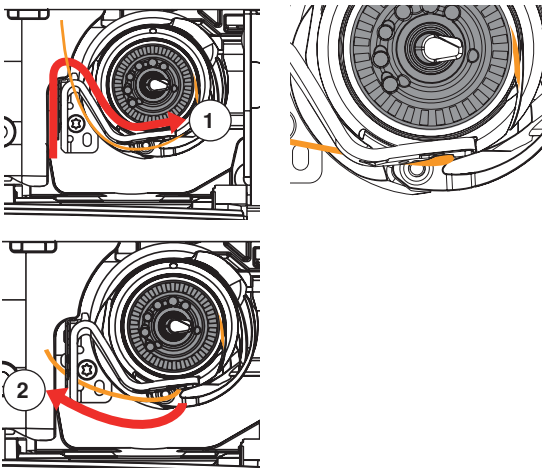

- Tirer le fil dans la rainure 1 et le faire glisser à gauche sous le ressort
- Tenir le fil dans l'arrondi de l'arrêt de la canette et le diriger le long du rebord tout à droite jusqu'à ce qu'il s'accroche

- Tirer le fil à gauche par-dessus le coupe fil 2 et couper



Repousser tout d'abord la table rallonge vers la gauche avant d'ouvrir le couvercle à charnière et de changer la canette ou d'effectuer un travail d'enfilage.



Vérifier la position du fil avec le miroir de contrôle

- Après l'enfilage, maintenir le miroir comme illustré sous le crochet basculé
- Position du fil de canette enfilé pour la broderie

Remonter le fil de canette

La machine doit être prête à broder pour remonter le fil de canette. Le fil de canette peut être remonté en une étape pour pouvoir réaliser un noeud manuellement. Si aucun point d'arrêt n'est souhaité, la désactivation des points d'arrêt dans le programme Setup est recommandée.



- Tenir le fil supérieur
- Appuyer sur la touche «fil de canette en haut»
- ▶ Le fil de canette est automatiquement remonté

Cadre de broderie

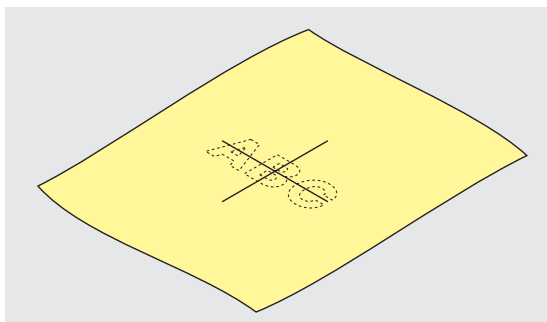

Déterminer le point central

- Déterminer le centre du motif de broderie sur le tissu
- Dessiner cet emplacement avec une craie de couturière ou un crayon spécial pour textiles

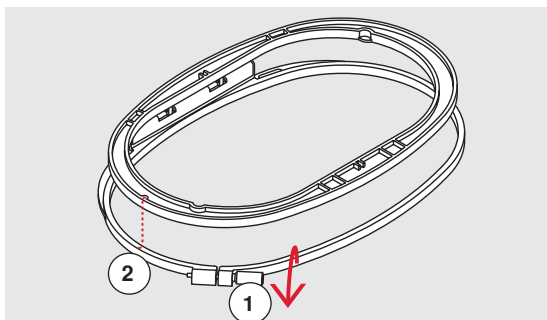

Ouvrir le cadre et dévisser la vis

- Desserrer éventuellement la vis 1 de réglage du cadre extérieur
- Retirer le cadre intérieur

Les repères de flèches 2 des deux cadres doivent toujours coïncider.

Les repères de flèches se trouvent

- Au centre devant, cadre ovale et moyen
- A droite du petit cadre
- Au centre devant, cadre Mega Hoop, Maxi Hoop et Jumbo Hoop (accessoire en option)

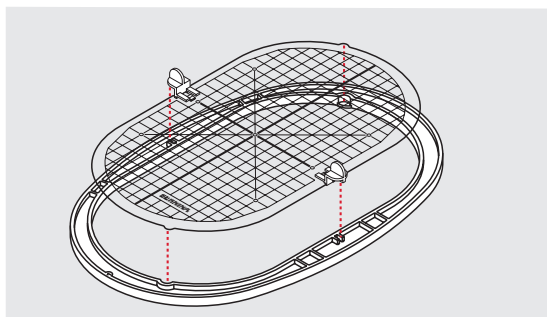

Gabarit de broderie

- Chaque cadre de broderie est accompagné de son gabarit
- Le secteur de broderie est déterminé par des carrés de 1 cm
- Le centre et les points d'angles de la ligne du milieu sont percés
- Il est ainsi possible de reporter les repères souhaités sur le tissu
- Fixer le support du gabarit
- Placer le gabarit, le mot BERNINA doit se trouver devant (près de la flèche)
- ▶ Dans cette position, le gabarit s'encliquette dans le cadre intérieur

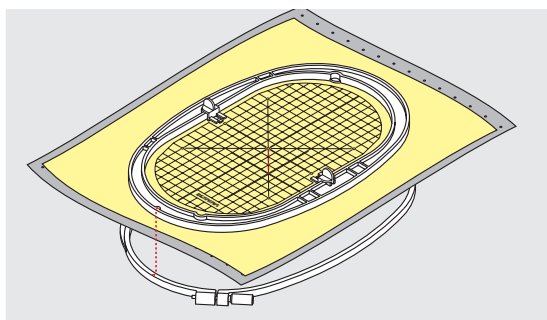

Tendre le tissu

- Glisser le tissu sous le cadre inférieur
- Diriger le point du milieu dessiné sur le centre du gabarit
- Placer le tissu et le cadre intérieur sur le cadre extérieur

Les repères des flèches des deux cadres doivent toujours coïncider.

- Encadrer les deux cadres en veillant à ne pas déplacer le tissu
- Tendre parfaitement le tissu dans le cadre de broderie
- Resserrer la vis
- Retirer le gabarit du cadre de broderie en saisissant le support du gabarit

Non tissé de broderie

Non tissé de broderie

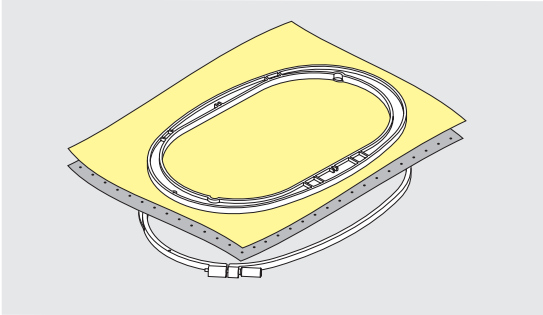

Non tissé pour broderie à déchirer

- Se déchire comme du papier
- Utiliser une ou deux couches
- Est disponible en plusieurs épaisseurs
- Vaporiser le non tissé de broderie de colle en vaporisateur et fixer sur l'envers du tissu pour stabiliser l'ouvrage
- Après la broderie, déchirer prudemment le non tissé qui dépasse
- Le motif n'est pas déplacé
- Sur les grandes surfaces, le non tissé disparaîtra sous les fils de broderie

Application:

Pour la plupart des tissus et les tissus non élastiques.

Non tissé pour broderie à découper

- Utiliser une ou deux couches
- Est disponible en plusieurs épaisseurs
- Vaporiser le non tissé de broderie de colle en vaporisateur et fixer sur l'envers du tissu pour stabiliser l'ouvrage
- Après la broderie, découper prudemment le non tissé qui dépasse
- Le motif n'est pas déplacé
- Sur les grandes surfaces, le non tissé disparaîtra sous les fils de broderie

Application:

Pour tous les tissus élastiques.

Colle en vaporisateur

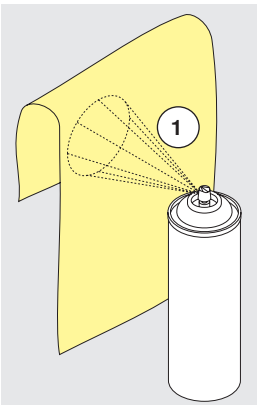

Ne pas vaporiser la colle en vaporisateur pour textile en direction de la machine.

- Vaporiser dans un écart 1 de 25-30 cm
- Vaporiser parcimonieusement la colle en vaporisateur pour textile sur le non tissé de broderie
- Superposer le tissu et le non tissé encollé sans pli et les presser l'un contre l'autre

Application:

- Tissus élastiques et tricots: empêche le déplacement du matériel
- Tissus lisses: empêche le matériel de glisser
- Les appliqués sont parfaitement fixés
- Découpes: pour fixer des petits éléments comme des poches de pantalon, cols, etc., sur le non tissé de broderie
- **Ne pas tendre** les éléments, mais vaporiser le non tissé de broderie et tendre pour éviter les marques sur les tissus éponges, la fourrure polaire, etc.
- Pour fixer les éléments brodés

Amidon en vaporisateur

L'amidon en vaporisateur garantira un surplus de stabilité aux tissus fins, souples et tissés lâche.

- Vaporiser le tissu avec de l'amidon en vaporisateur
 - Bien laisser sécher ou sécher éventuellement avec le fer à repasser
- Utiliser toujours en plus un non tissé (par ex., non tissé hydrosoluble) sous le tissu de fond.

Application:

Pour les tissus fins et tissés lâche, par ex., la batiste, le lin fin, etc.

Non tissé collant

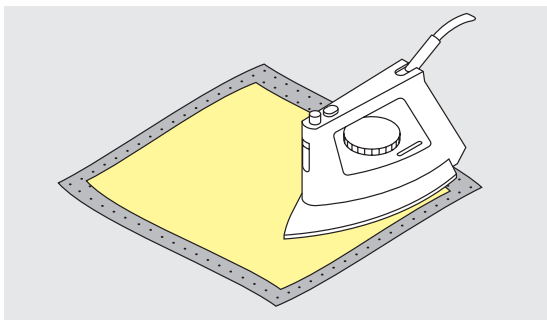

Les non tissés de broderie collants sont disponibles en diverses épaisseurs. Le genre du tissu et le non tissé collant doivent être de même épaisseur. Utiliser un genre de non tissé collant qui se décolle facilement du tissu.

- Coller le non tissé collant sur l'envers du tissu avec un fer à repasser chaud

Application:

Pour tous les tissus qui ont tendance à s'étirer, par ex., les tissus extensibles tels que les tricots, le jersey, etc.

Non tissé autocollant

- Tendre le non tissé dans le cadre de broderie, le côté du papier visible
- Déchirer le papier avec un objet pointu (par ex., avec des ciseaux)
- Retirer le papier dans le secteur du cadre de broderie
- ▶ La surface collante est visible
- Placer le tissu sur la surface collante et bien appuyer

Application:

- Idéal pour les tissus difficiles tels que le jersey, la soie etc.
- Pour les éléments ou les tissus impossibles à tendre dans le cadre



Nettoyer toute trace de colle du non tissé autocollant sur l'aiguille, la plaque à aiguille et le secteur du crochet.

Non tissé hydrosoluble

Le non tissé hydrosoluble a le même aspect qu'une feuille de plastique. Ce non tissé s'élimine avec de l'eau après la broderie. Un non tissé hydrosoluble protège parfaitement les tissus à longues fibres, par ex., les boucles d'un tissu en éponge ne seront de cette façon pas abîmées. On empêche ainsi aux fils de s'enfoncer dans le tissu ou les boucles de ressortir entre la broderie.

- Poser le non tissé sur l'endroit du tissu
- Tendre toutes les couches dans le cadre de broderie
- Fixer éventuellement le non tissé en vaporisant de la colle pour textiles
- Renforcer éventuellement l'envers des tissus éponge ou à boucles avec un autre non tissé
- Eliminer les restes du non tissé avec de l'eau et poser le motif de broderie bien à plat pour le faire sécher

Application:

- Pour les tissus éponge, le velours, les tissus à boucles, etc.
- Pour les tissus fins et transparents tels que l'organdi, la batiste, etc.
- Pour la broderie de dentelles



Pour la broderie de dentelles, tendre une à deux feuilles de non tissé hydrosoluble dans le cadre (puisque le motif n'est pas brodé sur un tissu, seuls les fils brodés formeront le motif). Les motifs de broderie doivent absolument être reliés par des petits points courts pour éviter que les motifs se détachent les uns des autres.

Fonctions

Aperçu sur les touches de «Fonctions» de la machine informatisée de broderie



1 Touche «Marche/arrêt»

Appuyer sur la touche «Marche/arrêt» pour démarrer ou arrêter la machine informatisée de broderie.



2 Touche du «Coupe fil automatique»

- Appuyer sur la touche
- ▶ Le fil supérieur et le fil inférieur sont automatiquement coupés



3 Touche de la «Position du pied-de-biche»

- Appuyer sur la touche
- ▶ Le pied-de-biche pour la broderie s'abaisse et se relève pour faciliter le placement de l'ouvrage
- ▶ Le pied-de-biche pour la broderie s'abaisse dès le début de la broderie
- Appuyer de nouveau sur la touche
- ▶ Le pied-de-biche pour la broderie se relève



4 Touche de «L'enfileur automatique»

- Appuyer sur la touche = terminer le processus d'enfilage et enfiler l'aiguille

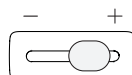

5 Régulateur de la vitesse

Régler en continu la vitesse de broderie.

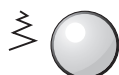

6 Bouton de réglage de la largeur et de la longueur de point

Les boutons de réglage servent aux modifications du motif de broderie comme tourner le motif de broderie, l'agrandir ou le réduire, etc. Un message s'affiche pour rendre attentif à cette commande.



Seules les touches mentionnées sont actives dans le mode de broderie.

Aperçu de l'écran

Entrée dans le mode de broderie

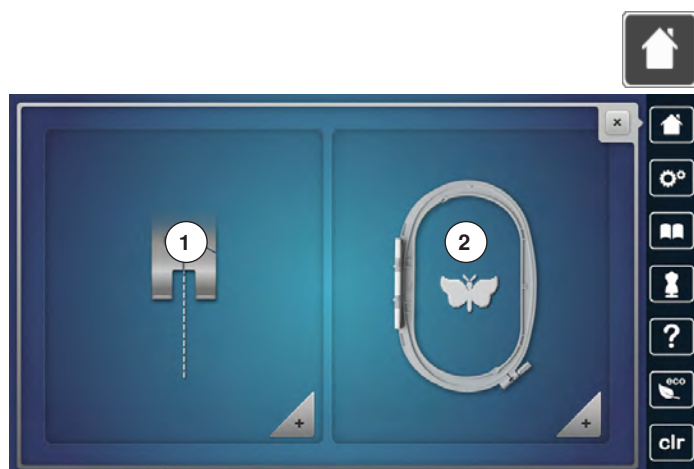

- Appuyer sur la touche «Home»

Mode de broderie

- Appuyer sur le champ 2 «Mode de broderie»
- ▶ L'écran de «Broderie» s'affiche

Mode de couture

- Appuyer sur le champ 1 «Mode de couture»
- ▶ L'écran de «Couture» s'affiche

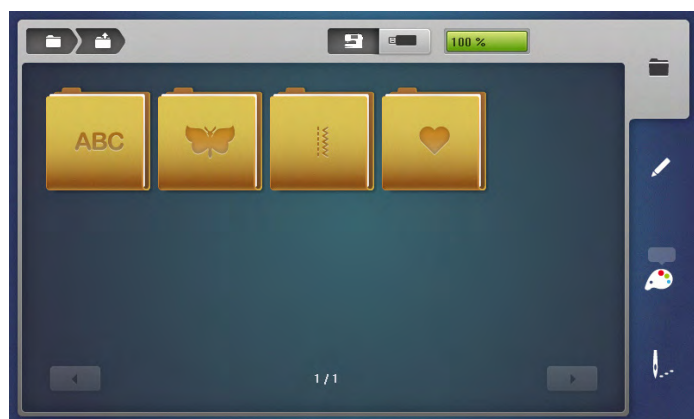

Machine informatisée de broderie

Sélectionner le motif de broderie des classeurs «Alphabets», «Motifs de broderie», «Motifs de couture» ou «Motifs personnels».



Clé USB

Sélectionner le motif de broderie enregistré sur la clé USB.



Alphabets

Sélectionner les alphabets intégrés.



Motif de broderie

Sélectionner les motifs de broderie intégrés.



Motif de couture

Sélectionner les motifs de couture intégrés.



Motif personnel de broderie

Sélectionner les motifs de broderie enregistrés.

Guide de broderie

Aperçu sur le guide de broderie

Le guide de broderie informe et propose des aides sur les projets de broderie. Après avoir entré le tissu choisi et la technique sélectionnée, des recommandations sur l'aiguille, le pied-de-biche, etc., s'affichent.

- ▶ La pression du pied et la tension du fil supérieur sont automatiquement réglées
- Appuyer sur la touche du «Guide de broderie»
- ▶ L'écran du «Guide de broderie» s'ouvre

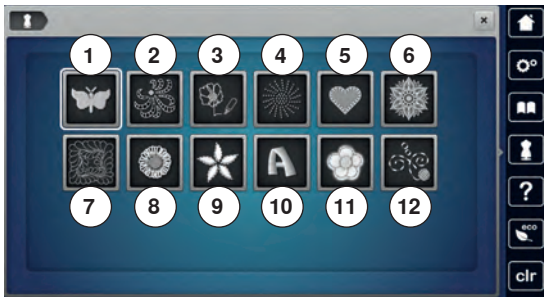

- 1 Broder
- 2 CutWork
- 3 PaintWork
- 4 CrystalWork
- 5 Appliqués brodés
- 6 Dentelles libres
- 7 Quilter
- 8 Broderie de franges
- 9 Trapunto
- 10 Polices Puffy
- 11 PunchWork
- 12 Broderie de cordons

Aperçu sur les tissus

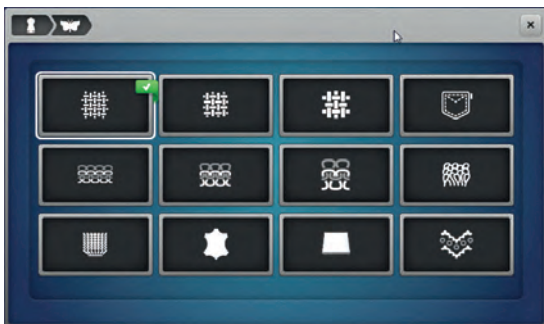

- Appuyer sur le champ du projet souhaité, par exemple, broder

- 1 Tissage lâche
- 2 Tissage moyen
- 3 Tissage dense
- 4 Jean
- 5 Tricots fins
- 6 Tricots moyennement épais
- 7 Tricots épais
- 8 Éponge
- 9 Tissus bouclés
- 10 Cuir et vinyle
- 11 Feutrine
- 12 Tulle et dentelles

Aperçu sur les techniques/recommandations de broderie



- Appuyer sur le champ du tissu souhaité, par ex., tissage lâche
Si la technique souhaitée n'est pas disponible sur cette liste, choisir une technique apparentée.

- ▶ Les recommandations pour l'ouvrage choisi et la technique souhaitée s'affichent
- Confirmer avec ✓

Alphabet brodé



- Appuyer sur le champ de «L'alphabet»

- Sélectionner l'alphabet souhaité

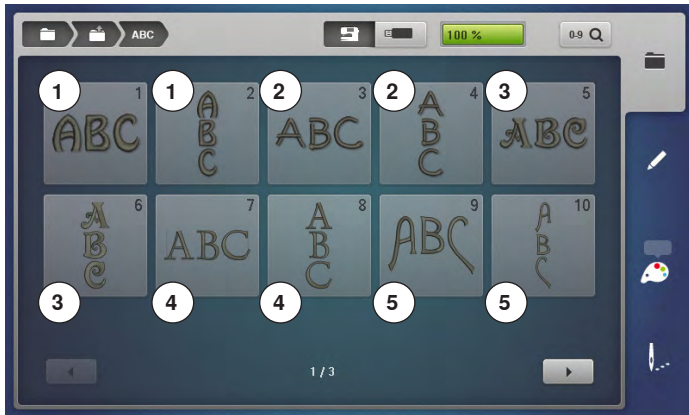

- 1 Drifter
- 2 Childs Play
- 3 Victoria
- 4 King Charles
- 5 Alice



- 6 Chicago
- 7 Anniversary
- 8 Swiss Block
- 9 Quilt Block
- 10 Old English
- 11 Russian Textbook



- 12 Jikharev
- 13 Bamboo
- 14 Lisa
- 15 Zuerich
- 16 Flare serif
- 17 Deco block
- 18 Condensed sans
- 19 Curly



- 20 Happy Times
- 21 Rounded sans



Retour au menu du classeur
Retour à l'écran du «Classeur».



Retour au menu de sélection
Retour à l'écran de «Sélection».

Motifs de broderie BERNINA



- Appuyer sur le champ «Motif de broderie»
- ▶ Un aperçu du classeur des motifs de broderie s'affiche sur l'écran
- 1 Exotic Rainforest
- 2 Floral Etchings
- 3 Diane Gaudynski Quilting
- 4 Projets
- 5 Shaping Designs
- 6 Monogramme
- 7 DesignWorks
- 8 Collection BERNINA
- 9 Projets
- 10 Monogrammes ravissants
- 11 Homedeco
- Sélectionner le classeur souhaité du motif de broderie

Motif de couture

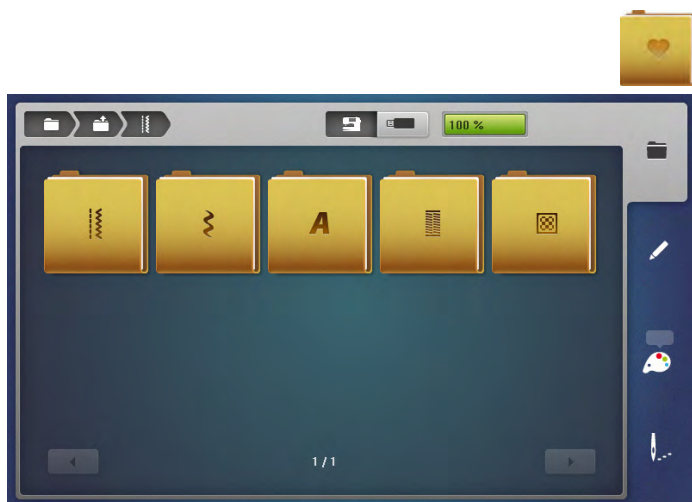

- Appuyer sur le champ «Motif de couture»
- Sélectionner le classeur souhaité du motif de couture
- ▶ Tous les motifs de points contenus dans le mode de couture peuvent aussi être brodés

Motif personnel de broderie



- Appuyer sur le champ «Motif personnel de broderie»
- Sélectionner le motif de broderie souhaité



Motif de broderie d'une clé USB



- Enficher la clé USB
- Appuyer sur le champ «Clé USB»
- Sélectionner le motif de broderie ou le classeur souhaité



Ecran «Edit»



- 1 Annuler les données saisies
- 2 Restaurer les entrées
- 3 Tension du fil supérieur
- 4 Programme de sécurité - aiguille
- 5 Affichage/sélection du pied-de-biche
- 6 Choix/affichage du cadre de broderie
- 7 Programme de sécurité - plaque à aiguille
- 8 Reconnaissance de la griffe d'entraînement
- 9 Remplissage de la canette
- 10 Affichage de l'heure/alarme
- 11 Sélection
- 12 Edit
- 13 Nombre de couleurs
- 14 Menu de broderie



Annuler les données saisies

Toutes les données saisies peuvent être progressivement annulées ou restaurées.



Restaurer les entrées

Toutes les données saisies peuvent être progressivement annulées ou restaurées.



Tension du fil supérieur

► La valeur s'affiche dans le champ



Programme de sécurité

- Appuyer sur le champ «Aiguille» ou «Plaque à aiguille»
- Appuyer sur le champ de «L'aiguille» et/ou de la «Plaque à aiguille»
- Si la plaque à aiguille sélectionnée n'est pas correcte, un message s'affiche dans le champ



Affichage/sélection du pied-de-biche

Le pied no. 26 s'affiche (standard).

- Appuyer sur le champ
- D'autres pieds comme le pied pour la couture de cordons no. 43 s'affichent et peuvent être choisis
- Choisir et fixer le pied-de-biche recommandé pour le projet



Choix/affichage du cadre de broderie

- Le cadre de broderie recommandé pour le motif de broderie s'affiche
- Appuyer sur le champ
- Un écran avec d'autres sélections de cadres de broderie et d'autres fonctions s'ouvre



Reconnaissance de la griffe d'entraînement

Dans le mode de broderie, la griffe d'entraînement est automatiquement escamotée et s'affiche par le biais du symbole jaune de la griffe d'entraînement.



Remplissage de la canette

La quantité de fil de canette restante s'affiche.

- Appuyer sur le champ
- ▶ Une animation indique comment enfiler la canette



Affichage de l'heure/alarme

L'heure s'affiche.

- Appuyer sur le champ
- ▶ Une heure d'alarme et un message personnel d'alarme peuvent être programmés



Sélection

- Sélectionner un nouveau motif de broderie
- Ajouter un motif de broderie
- Enregistrer le motif de broderie
- Effacer un motif de broderie



Edit

L'écran qui permet d'éditer le motif de broderie.



Nombre de couleurs

Affichage du nombre des couleurs du motif de broderie.

- Appuyer sur le champ
- ▶ L'écran qui contient les informations sur les couleurs du motif de broderie sélectionné s'ouvre



Menu de broderie

- ▶ L'écran de «Broderie» est ouvert
- ▶ La machine informatisée de broderie est prête à broder



Pour commencer la broderie, appuyer sur la touche «Marche/arrêt» située sur le bâti de la machine informatisée de broderie.

Aperçu de l'écran «Edit»



- Sélectionner l'alphabet ou le motif de broderie
- Appuyer sur le champ «i»
- Appuyer sur le champ «Zoom plus»

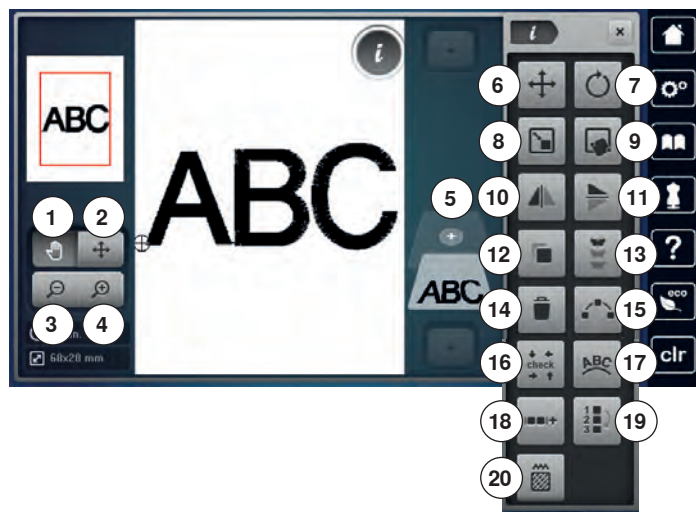

Pour certaines fonctions, des champs de conseil s'affichent sur la commande des boutons.

Fonctions

- 1 Déplacer l'affichage du motif de broderie
- 2 Déplacer l'affichage du motif de broderie au sein du cadre de broderie
- 3 Zoom moins
- 4 Zoom plus
- 5 Ajouter un motif de broderie
- 6 Déplacer un motif de broderie
- 7 Tourner/pivoter un motif de broderie
- 8 Modifier la taille du motif de broderie
- 9 Positionnement exact
- 10 Renversement gauche/droit
- 11 Renversement en bas/en haut
- 12 Dupliquer un motif de broderie
- 13 Broderie de bordures
- 14 Effacer un motif de broderie
- 15 Disposition des motifs
- 16 Vérifier la dimension du motif de broderie
- 17 Modifier des lettres
- 18 Regrouper les motifs de broderie
- 19 Modifier l'ordre de la combinaison des motifs de broderie
- 20 Modifier le genre du point

Fonctions de défilement

Si toutes les fonctions ne s'affichent pas directement, les faire défiler sur l'écran comme suit:

- Appuyer sur l'écran tactile avec le doigt ou le stylo sur «Fonctions», maintenir la touche enfoncée et la déplacer vers le haut
- ▶ D'autres fonctions s'affichent

Fonctions générales



Information

- Appuyer sur le champ
- ▶ Un autre écran s'ouvre



Fermer

- Appuyer sur le champ
- ▶ Retour à l'écran précédemment ouvert
- ▶ Toutes les modifications sont enregistrées



Confirmer le réglage

- Appuyer sur le champ
- ▶ La modification/la sélection est activée ou confirmée



Quitter l'écran actif

- Appuyer sur le champ
- ▶ L'écran se referme
- ▶ Le dernier écran actif s'affiche



Déplacer l'affichage du motif de broderie

L'affichage du motif de broderie peut être déplacé dans toutes les directions au sein du champ d'affichage directement sur l'écran tactile avec le stylo ou le doigt. La position de broderie n'est pas modifiée.



Déplacer l'affichage du motif de broderie au sein du cadre de broderie

Déplacer le motif de broderie dans toutes les directions au sein du cadre de broderie avec le doigt ou le stylo directement sur l'écran tactile.



Zoom moins

- Appuyer 1-5x sur le champ
- ▶ L'affichage du motif de broderie agrandi est chaque fois réduit d'un niveau



Zoom plus

- Appuyer 1-5x sur le champ
- ▶ L'affichage du motif de broderie est chaque fois agrandi d'un niveau



Ajouter un motif de broderie

- ▶ Un aperçu du dernier classeur ouvert s'affiche (alphabet, motif de broderie, motif de couture, motif personnel de broderie)
- Sélectionner le motif de broderie souhaité

**Déplacer un motif de broderie**

Affichage des modifications en 1/10 mm.

- Tourner le bouton de réglage de la largeur de point
 - ▶ Le motif de broderie est déplacé horizontalement
- Tourner le bouton de réglage de la longueur de point
 - ▶ Le motif de broderie est déplacé verticalement
- Tourner le bouton de réglage de la largeur et de la longueur de point
 - ▶ Le motif de broderie est déplacé en diagonale (même chiffre dans les deux champs d'affichage)

Le motif de broderie peut également être déplacé dans toutes les directions avec le doigt ou le stylo directement sur l'écran tactile.

**Tourner/pivoter un motif de broderie**

Affichage de la position en degré (°).

- Tourner le bouton de réglage de la largeur de point vers la droite
 - ▶ Le motif de broderie est tourné vers la droite
- Tourner le bouton de réglage de la largeur de point vers la gauche
 - ▶ Le motif de broderie est tourné vers la gauche
- Appuyer 1-4x sur le champ «+90»
 - ▶ Le motif de broderie est tourné vers la droite à pas de 90° (90°, 180°, 270°, 360°)

**Modifier la taille du motif de broderie**

Si le champ «conserver les proportions» n'est pas encadré en blanc, le motif de broderie est modifié sans respect des proportions.

Affichage des modifications en %.

**Positionnement exact**

Cette fonction permet de positionner simplement les motifs de broderie exactement sur le tissu. Les points de référence peuvent être placés sur la trame.

**Renversement gauche/droit**

Le renversement s'effectue en diagonale.

**Renversement en bas/en haut**

Le renversement s'effectue verticalement.

**Dupliquer un motif de broderie**

Le motif actif est dupliqué.

**Broderie de bordures**

L'écran pour la composition de bordures s'ouvre.

**Effacer un motif de broderie**

Le motif actif est effacé.

Un motif de broderie peut aussi être effacé en le repoussant.

- Sélectionner le motif de broderie dans l'aperçu de la combinaison sur l'écran tactile avec le stylo ou le doigt, puis le déplacer vers la droite ou vers la gauche
 - ▶ Le motif de broderie est effacé

**Disposition des motifs**

L'écran s'ouvre pour disposer le motif de broderie de diverses manières.

**Vérifier la dimension du motif de broderie**

La dimension du motif de broderie est vérifiée par un passage à l'aide des 4 flèches.

- Appuyer sur le champ «Centre du motif de broderie»
 - ▶ Un passage est effectué sur le centre du motif de broderie
- Tourner le bouton de réglage de la largeur de point
 - ▶ Le motif de broderie est déplacé horizontalement
- Tourner le bouton de réglage de la longueur de point
 - ▶ Le motif de broderie est déplacé verticalement

**Modifier des lettres**

- Tourner le bouton de réglage de la largeur de point
 - ▶ L'écart entre les lettres est modifié à pas de mm
- Tourner le bouton de réglage de la longueur de point
 - ▶ Les lettres sont bombées vers le haut ou vers le bas

**Regrouper les motifs de broderie**

Les motifs de broderie peuvent être ajoutés à un groupe ou retirés d'un groupe. Les motifs de broderie groupés peuvent être travaillés comme un motif seul.

**Modifier l'ordre de la combinaison des motifs de broderie**

L'ordre des motifs de broderie dans la combinaison des motifs de broderie peut être modifié.

**Modifier le genre du point**

- Modifier le point feuille en point de piqûre (point plein)
- Modifier la densité de la broderie



- Appuyer sur le champ «Dimension du cadre»

Fonctions

- 1 Déplacement du cadre
- 2 Déplacer le cadre vers l'arrière
- 3 Déplacer le cadre de broderie vers la gauche
- 4 Lignes d'aide
- 5 Centre du motif de broderie
- 6 Positionnement virtuel
- 7 Choix/affichage du cadre de broderie



Déplacement du cadre

- ▶ Le cadre de broderie se déplace jusqu'au centre
- Appuyer sur la touche «Marche/arrêt»
- ▶ Le cadre de broderie se déplace et retourne dans sa dernière position



Déplacer le cadre vers l'arrière

- ▶ Le cadre de broderie se déplace verticalement vers l'arrière
- Libère de l'espace pour changer la canette.



Déplacer le cadre de broderie vers la gauche

- Retirer le cadre de broderie
 - ▶ Le bras de broderie se déplace horizontalement à gauche dans la position de rangement
 - Basculer dans le mode de couture
- La couture d'autres projets est possible même si le module de broderie est connecté.



Lignes d'aide

- Appuyer sur le champ
- ▶ Le grand curseur indique le centre du cadre
- Appuyer de nouveau sur le champ
- ▶ Les lignes d'aide s'affichent
- Le motif de broderie peut être parfaitement positionné



Centre du motif de broderie

Le centre exact du motif est indiqué par le curseur. Le cadre de broderie est déplacé jusqu'à ce que l'aiguille se trouve parfaitement au milieu du motif de broderie quand la fonction «Positionnement virtuel» est activée.



Positionnement virtuel

Le champ est inactif = si le motif de broderie est repositionné, le cadre de broderie ne se déplace pas.

- Appuyer sur le champ
- Si le motif de broderie est déplacé, le cadre de broderie se déplace aussi dans la nouvelle position. Cette fonction n'est visible que si le cadre de broderie est fixé.



Choix/affichage du cadre de broderie

- ▶ Le cadre de broderie recommandé pour le motif de broderie s'affiche
- Appuyer sur le champ
- ▶ Un écran avec d'autres sélections de cadres de broderie et d'autres fonctions s'ouvre

Aperçu sur le menu de broderie



- Appuyer sur la touche «Menu de broderie»

Pour certaines fonctions, des champs de conseil s'affichent sur la commande des boutons.

Fonctions

- 1 Affichage de la couleur du motif
- 2 Sélection
- 3 Bâti
- 4 Déplacer le cadre
- 5 Edit
- 6 Vérification du déroulement de la broderie
- 7 Couper les points de raccord
- 8 Nombre de couleurs
- 9 Réduire les changements de couleur
- 10 Motif de broderie mono ou multicolore
- 11 Menu de broderie
- 12 Broderie de bordures



Affichage de la couleur du motif

Informations sur la couleur active.

- Appuyer sur le champ de la flèche en haut ou en bas
- ▶ La couleur actuelle change
- ▶ Le cadre de broderie se déplace sur le premier point de la couleur active

La couleur active peut aussi être brodée individuellement ou dans un ordre différent.



Sélection

- Sélectionner un nouveau motif de broderie
- Ajouter un motif de broderie
- Enregistrer le motif de broderie
- Effacer un motif de broderie



Bâti

- Appuyer sur le champ
- ▶ L'écran d'enregistrement s'ouvre
- Appuyer une nouvelle fois sur le champ, le symbole bascule
- ▶ Les points de bâti sont cousus le long du cadre de broderie
- Appuyer de nouveau sur le champ
- ▶ Les points de bâti sont déconnectés



Déplacer le cadre

Si le tissu doit être retendu dans le cadre de broderie en raison de la dimension du motif de broderie (par ex., lettres, bordures, etc.), déplacer le cadre avec le bouton sur le dernier point de l'élément déjà brodé.

- ▶ Le déplacement s'affiche dans les champs d'affichage



Edit

L'écran qui permet d'éditer le motif de broderie.



Vérification du déroulement de la broderie

Le motif de broderie s'affiche dans sa couleur actuelle et dans sa dimension réelle sur la gauche de l'écran et agrandi à la droite de l'écran.



Couper les points de raccord

Le champ est actif (standard, encadré de jaune). Les points de raccord sont automatiquement coupés.

- Appuyer sur le champ
- Les fils de raccord doivent être coupés à la main



Nombre de couleurs

Affichage du nombre des couleurs du motif de broderie.

- Appuyer sur le champ
- ▶ L'écran qui contient les informations sur les couleurs du motif de broderie sélectionné s'ouvre



Broder le motif de broderie selon l'ordre des couleurs

Si le champ est inactif, le nombre et l'ordre des couleurs restent inchangés (état original).



Réduire les changements de couleur

Si le champ est actif, les couleurs identiques sont réunies et les changements de couleur réduits.



Motif de broderie mono ou multicolore

Si le champ est actif (encadré de jaune), tout le motif sera brodé sans interruption dans une seule couleur. Si le champ est inactif, les couleurs sont brodées les unes après les autres.



Menu de broderie

- ▶ L'écran de «Broderie» est ouvert
- ▶ La machine informatisée de broderie est prête à broder



Pour commencer la broderie, appuyer sur la touche «Marche/arrêt» située sur le bâti de la machine informatisée de broderie.



Broderie de bordures

Permet de broder des bordures déjà commencées, même lorsque la machine a été mise en marche/à l'arrêt.

Aperçu sur le menu de sélection



- Appuyer sur la touche de «Sélection»

Fonctions

- 1 Ouvrir un nouveau motif de broderie
- 2 Ajouter un motif de broderie
- 3 Enregistrer le motif de broderie
- 4 Effacer un motif de broderie

**Ouvrir un nouveau motif de broderie**

- ▶ Un aperçu du dernier classeur ouvert s'affiche (alphabet, motif de broderie, motif de couture, motif personnel de broderie)
- Sélectionner le motif de broderie souhaité

**Ajouter un motif de broderie**

- ▶ Un aperçu du dernier classeur ouvert s'affiche (alphabet, motif de broderie, motif de couture, motif personnel de broderie)
- Sélectionner le motif de broderie souhaité

**Enregistrer le motif de broderie**

- ▶ L'écran «Enregistrer/mémoire» s'ouvre

**Effacer un motif de broderie**

- ▶ L'écran «Effacer» s'ouvre

Aperçu sur l'écran des couleurs



- Appuyer sur la touche de la «Sélection de couleur»



Cercle de couleurs

- Appuyer sur le champ
- ▶ L'écran du «Cercle des couleurs» s'ouvre



Changer les marques de fils

- Appuyer sur le champ
- ▶ L'écran des divers fabricants de fils s'ouvre



Information sur la couleur du motif

- Appuyer sur le champ «en haut/en bas» pour défiler au sein des informations sur la couleur du motif



Motif de broderie

Sélectionner le motif de broderie



On peut choisir des motifs de broderie des champs «Alphabet», «Motif de broderie», «Motif de couture» et «Motif personnel de broderie».

Alphabets



Sélectionner l'alphabet

- Appuyer sur le champ de «L'alphabet»
- ▶ Les divers alphabets s'affichent sur l'écran
- Appuyer sur le champ souhaitée de «L'alphabet» ou sur «0-9» pour sélectionner l'alphabet souhaité



Créer et corriger des lettres

- ▶ L'écran s'ouvre avec le clavier
 - ▶ Le champ «ABC» (majuscules) est automatiquement actif
 - Sélectionner les lettres souhaitées
- La touche d'espace se trouve sous le clavier.
- ▶ Les lettres s'affichent dans le champ de texte 1
 - Confirmer avec ✓

Effacer un texte

- Appuyer sur le champ de texte 1
- ▶ Le texte entré est entièrement effacé

Corrections

- Appuyer sur le champ 2
- ▶ Le texte entré est effacé de droite à gauche



3 «ABC» - tout en majuscules (standard)

4 «abc» - tout en minuscules

5 «1,2,3» - chiffres et signes mathématiques

6 «@&!...» - caractères spéciaux



Si l'intégralité du texte ne s'affiche pas dans le cadre, tourner les lettres à 90°. La longueur du cadre de broderie offre ainsi plus d'espace pour les lettres.
Si cela ne suffit pas, réduire la dimension ou le nombre de lettres.

Motifs de broderie BERNINA

Tous les motifs de broderie BERNINA peuvent être soit directement brodés soit modifiés avec les diverses fonctions que la machine propose.

Aperçu sur les motifs de broderie

Les motifs de broderie s'affichent dans le classeur classés par thèmes.

- Appuyer sur le champ «Motif de broderie»
- Sélectionner le classeur
- Sélectionner le motif de broderie souhaité

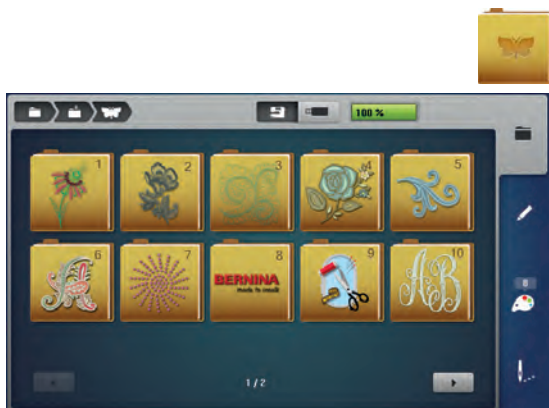

Motif de couture

Les motifs de couture s'affichent dans le classeur classés par thèmes comme dans le mode de couture.

Aperçu sur le motif de couture

- Sélectionner le classeur
- Sélectionner le motif de couture souhaité



Motif personnel de broderie

Tous les motifs de broderie personnels peuvent être soit directement brodés soit modifiés avec les diverses fonctions que la machine propose.

Aperçu sur les motifs de broderie

- Appuyer sur le champ «Motifs personnels de broderie»
- Sélectionner le motif de broderie souhaité à l'aide de la sélection directe ou le champ «0-9»

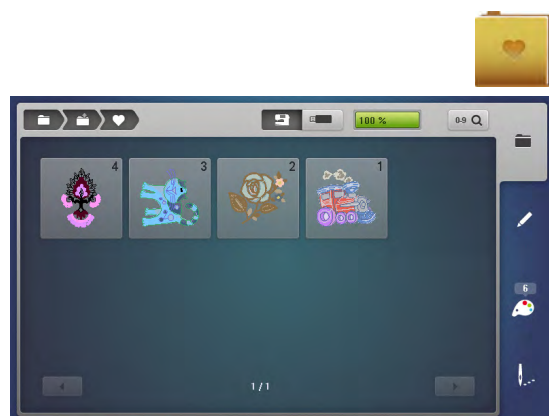

Motif de broderie avec les fonctions

Activer la fonction en appuyant sur le symbole correspondant et modifier à l'aide du bouton.

Déplacer un motif de broderie



- Appuyer sur le champ «i»
- Appuyer sur le champ «Déplacer le motif de broderie»
- Tourner le bouton de réglage de la largeur de point
- ▶ Le motif de broderie est déplacé horizontalement
- Tourner le bouton de réglage de la longueur de point
- ▶ Le motif de broderie est déplacé verticalement
- ▶ La modification s'affiche dans le champ en 1/10 millimètres
- Tourner le bouton de réglage de la largeur et de la longueur de point
- ▶ Si le même chiffre s'affiche dans les deux champs, le motif de broderie a été déplacé en diagonale
- Appuyer sur le champ d'affichage encadré de jaune ou sur le champ 1 «Center»
- ▶ Le motif de broderie retourne au centre du cadre de broderie

Tourner/pivoter un motif de broderie

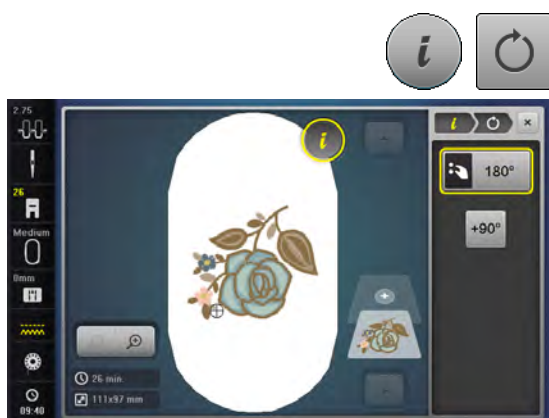

- Appuyer sur le champ «i»
- Appuyer sur le champ «Tourner le motif de broderie»
- Tourner vers la droite le bouton de la longueur/de la largeur de point
- ▶ Le motif de broderie est tourné vers la droite
- Tourner vers la gauche le bouton de la longueur/de la largeur de point
- ▶ Le motif de broderie est tourné vers la gauche
- ▶ La position s'affiche en degrés dans le champ d'affichage
- Appuyer sur le champ d'affichage encadré de jaune
- ▶ Le réglage de base (0°/360°) du motif de broderie est réinitialisé
- Appuyer 1-4x sur le champ «+90°»
- ▶ Le motif de broderie est tourné à pas de 90° (90°, 180°, 270°, 360°)

Modifier la taille du motif de broderie de manière proportionnelle

Si le champ «conserver les proportions» est encadré en blanc, le motif de broderie est modifié de manière proportionnelle.



- Appuyer sur le champ de dialogue «i»
- Appuyer sur le champ «modifier la taille du motif de broderie»
- ▶ Tourner le «bouton multifonction en haut/en bas» vers la droite pour agrandir proportionnellement le motif de broderie
- ▶ Tourner le «bouton multifonction en haut/en bas» vers la gauche pour réduire proportionnellement le motif de broderie

Modifier la taille du motif de broderie sans respecter les proportions

Si le champ «conserver les proportions» n'est pas encadré en blanc, le motif de broderie est modifié sans respect des proportions.



- Appuyer sur le champ de dialogue «i»
- Appuyer sur le champ «modifier la taille du motif de broderie» pour modifier la largeur et la hauteur du motif de broderie indépendamment l'une de l'autre
- Appuyer sur le champ «conserver les proportions»
- Tourner le «bouton multifonction en haut» pour modifier horizontalement le motif de broderie
- Tourner le «bouton multifonction en bas» pour modifier dans le sens de la longueur (verticalement) le motif de broderie
- ▶ Le motif de broderie n'est pas agrandi ou réduit de manière proportionnelle.

Renverser un motif de broderie

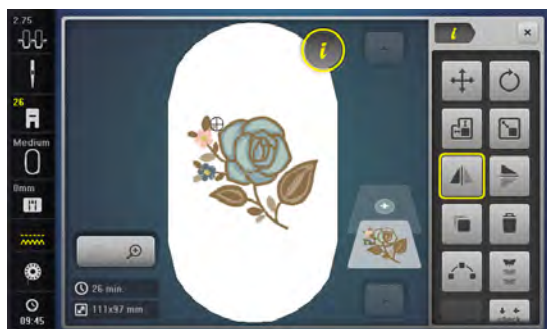

- Appuyer sur le champ «i»
- Appuyer sur le champ «Renversement gauche/droit»
- ▶ Le motif de broderie se renverse latéralement
- Appuyer sur le champ «Renversement en haut/en bas»
- ▶ Le motif de broderie se renverse verticalement

Positionnement exact



Positionnement du point de trame

Cette fonction permet de positionner simplement les motifs de broderie exactement sur le tissu. Les points de référence peuvent être placés sur la trame.

Condition préalable: Deux points quelconques du motif de broderie sont tracés sur le tissu à la craie ou d'un stylo soluble à l'eau. L'espace ou l'emplacement sur lequel le motif de broderie doit être positionné est facilement identifiable.

- Appuyer sur le champ de dialogue «i»
- Appuyer sur le champ «positionnement exact»
- Appuyer sur le champ «trame»
- ▶ Une trame formée par neuf points de localisation/positionnement apparaît sur le motif de broderie
- Sélectionner le point de positionnement souhaité pour l'alignement du motif de broderie
- ▶ Le point change de couleur.
- Tourner le «bouton multifonction en haut» ou «bouton multifonction en bas» vers la droite ou la gauche pour positionner l'aiguille au-dessus du marquage correspondant sur le tissu



- Appuyer sur le champ «SET» pour confirmer le changement de position
- ▶ Le point change de couleur et est défini
- Choisir le deuxième point de positionnement du motif de broderie
- Tourner le «bouton multifonction en haut» ou «bouton multifonction en bas» vers la droite ou la gauche pour positionner l'aiguille au-dessus du marquage correspondant sur le tissu
- Appuyer sur le champ «SET» pour confirmer le changement de position
- ▶ Le point change de couleur et est défini. Le motif de broderie est modifié en conséquence
- Appuyer sur le champ «annuler le positionnement exact» pour réinitialiser les modifications et retourner au réglage de base



Positionnement libre des points

Cette fonction permet de positionner simplement et avec précision les motifs de broderie sur le tissu. Les points peuvent être librement placés à l'intérieur du motif de broderie.

Condition préalable: Deux points aléatoires du motif de broderie sont marqués sur le tissu avec une craie ou un stylo hydrosoluble. La zone ou l'endroit sur lequel le motif de broderie doit être positionné apparaît clairement.

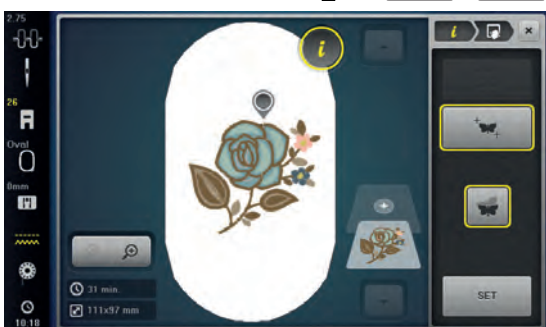

- Appuyer sur le champ de dialogue «i»
- Appuyer sur le champ «positionnement au point près»
- Appuyer sur le champ «placer les points librement»
- Placer le point souhaité à l'intérieur du motif de broderie
- ▶ Le point de positionnement s'affiche.
- Tourner le «bouton multifonction en haut» ou le «bouton multifonction en bas» vers la gauche ou la droite pour positionner l'aiguille au-dessus du marquage correspondant sur le tissu
- Appuyer sur le champ «SET» pour confirmer la position modifiée
- ▶ Le point change de couleur et est confirmé
- Sélectionner le deuxième point de positionnement du motif de broderie
- Tourner le «bouton multifonction en haut» ou le «bouton multifonction en bas» vers la gauche ou la droite pour positionner l'aiguille au-dessus du marquage correspondant sur le tissu
- Appuyer à nouveau sur le champ «SET» pour confirmer la position modifiée
- ▶ Le point change de couleur et est confirmé. Le motif de broderie est modifié en conséquence
- Appuyer sur le champ «réinitialiser le positionnement au point près» pour réinitialiser les modifications et retourner au réglage de base

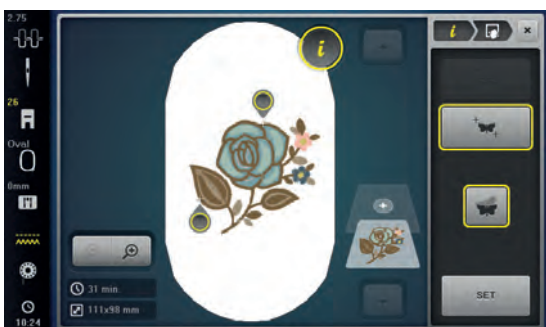

Regrouper les motifs de broderie

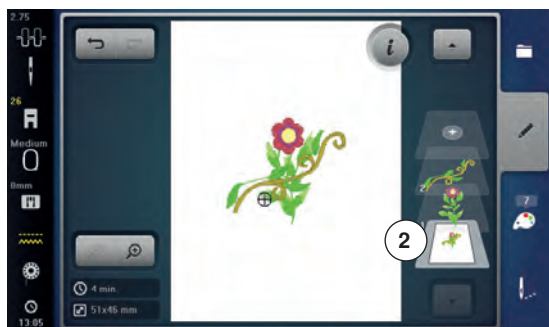
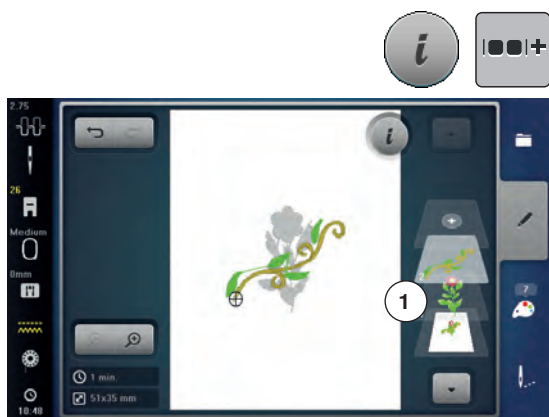

Les motifs de broderie peuvent être ajoutés à un groupe ou retirés d'un groupe. Les motifs de broderie groupés peuvent être travaillés comme un motif seul.

L'ordre des motifs de broderie dans le groupe peut être modifié.

Si un motif de broderie a été dégroupé, et donc que les différents éléments/ couleurs ont été déplacés, les couleurs ne sont plus assemblées lors du nouveau groupement. Pour les alphabets, la longueur des points d'assemblage doit être réglée sur 1 dans le programme Setup. Le dégroupage fonctionne ensuite pour toutes les lettres.

- Créer une combinaison de motifs de broderie
- Sélectionner un motif de broderie (1) dans la combinaison de motifs de broderie
- Appuyer sur le champ de dialogue «i»
- Appuyer sur le champ «regroupement»
- Appuyer sur le champ «regroupement»
 - ▶ Le motif de broderie situé au-dessus du motif de broderie sélectionné est ajouté au groupe de motifs de broderie
- Sélectionner un groupe de motifs de broderie
- Appuyer sur le champ «supprimer le regroupement»
 - ▶ Le regroupement est supprimé

ou

- Créer une combinaison de motifs de broderie
- Sélectionner tous les motifs de broderie (2)
- Appuyer sur le champ de dialogue «i»
- Appuyer sur le champ «regroupement»
 - ▶ Tous les motifs de broderie sont ajoutés au groupe de motifs de broderie
- Sélectionner un groupe de motifs de broderie
- Appuyer sur le champ «supprimer le regroupement»
 - ▶ Le regroupement est supprimé

Modifier l'ordre de la combinaison des motifs de broderie



L'ordre des motifs de broderie dans la combinaison des motifs de broderie peut être modifié.

La combinaison des motifs de broderie est créée ou le motif est dégroupé.

- Appuyer sur le champ de dialogue «i»
- Appuyer sur le champ «nouveau positionnement»
- Appuyer sur le champ «défilement vers le haut» pour remonter le motif de broderie choisi dans l'ordre des motifs
- Appuyer sur le champ «défilement vers le bas» pour descendre le motif de broderie choisi dans l'ordre des motifs

Annuler les données saisies



Toutes les données saisies peuvent être progressivement annulées ou restaurées.

Condition préalable: Un motif de broderie est choisi et des modifications sont effectuées.

- Appuyer sur le champ «annuler» pour annuler la dernière saisie
- Appuyer plusieurs fois sur le champ «annuler» pour annuler les dernières saisies l'une après l'autre
- Appuyer sur le champ «restaurer» pour restaurer la dernière saisie
- Appuyer plusieurs fois sur le champ «restaurer» pour restaurer les dernières saisies l'une après l'autre

Sélection du cadre de broderie

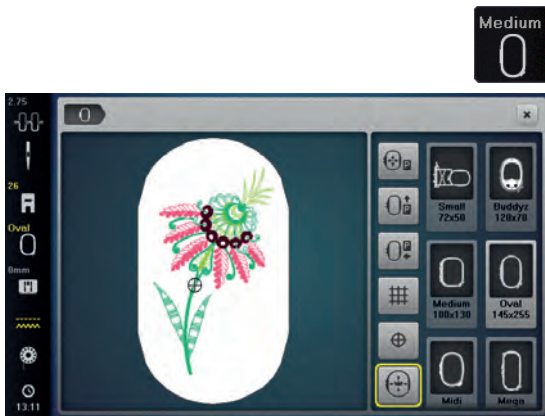

- Appuyer sur le champ «Sélection du cadre de broderie»

Les meilleurs résultats de broderie seront obtenus avec le plus petit cadre adapté au motif de broderie.

- Sélectionner le cadre de broderie souhaité
 - ▶ Le cadre de broderie sélectionné est encadré de blanc et s'affiche dans le coin en haut à droite
- Appuyer sur le champ «Sélection du cadre de broderie» ou «Fermer»
 - ▶ L'écran se referme
 - ▶ Le motif de broderie s'affiche dans le cadre de broderie sélectionné

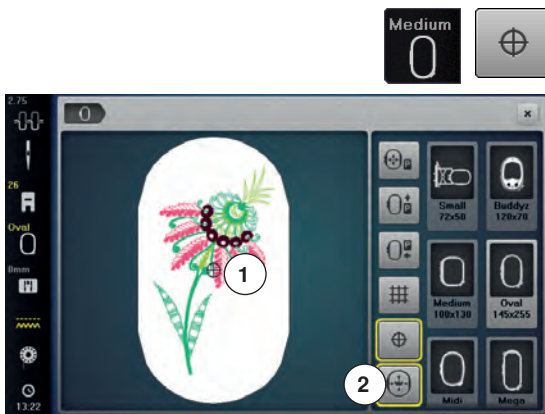

Centre du motif

- Appuyer sur le champ «Sélection du cadre de broderie»
- Appuyer sur le champ «Centre du motif»
 - ▶ Le centre du motif **1** s'affiche sur l'écran
 - ▶ Le cadre de broderie est déplacé jusqu'à ce que l'aiguille se trouve parfaitement au milieu du motif de broderie quand la fonction «Positionnement virtuel» **2** est activée
- Appuyer de nouveau sur «Centre du motif»
 - ▶ Le premier point du motif de broderie s'affiche de nouveau sur l'écran

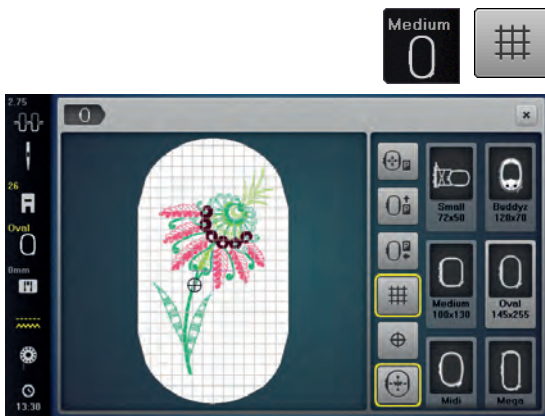

Lignes d'aide

- Appuyer sur le champ «Sélection du cadre de broderie»
- Appuyer sur le champ «Lignes d'aide»
 - ▶ Le grand curseur indique le centre du cadre de broderie
- Appuyer une nouvelle fois sur le champ «Lignes d'aide»
 - ▶ Les lignes d'aide qui s'affichent facilitent la disposition du motif de broderie
- Appuyer une nouvelle fois sur le champ «Lignes d'aide»
 - ▶ Les lignes d'aide disparaissent

Vérifier le motif de broderie

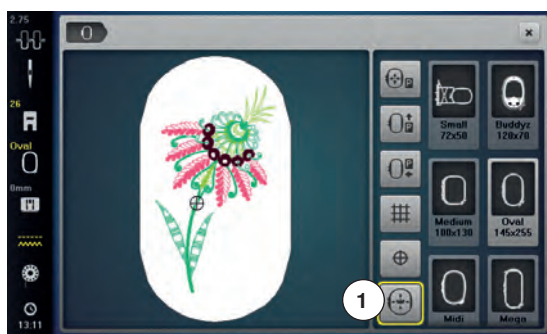

Chaque emplacement du motif de broderie peut être directement sélectionné sur l'écran «Edit» avec le stylo ou le doigt.

- Sélectionner et éditer le motif de broderie
- Fixer le cadre de broderie correspondant

La fonction «Centre du motif» doit être déconnectée pour pouvoir vérifier le motif de broderie.

- Vérifier avec le stylo le motif de broderie au sein du cadre de broderie
- Sélectionner un emplacement du motif de broderie directement avec le stylo
- ▶ Le curseur (qui marque la position de l'aiguille) se déplace sur l'emplacement souhaité
- ▶ Si le champ «Positionnement virtuel» **1** est activé (encadré de jaune), le cadre de broderie se déplace jusqu'à ce que l'aiguille soit positionnée au-dessus de l'emplacement souhaité



Si le fil casse, l'emplacement peut aussi être sélectionné avec le stylo. Le cadre de broderie se déplace sur l'emplacement souhaité.

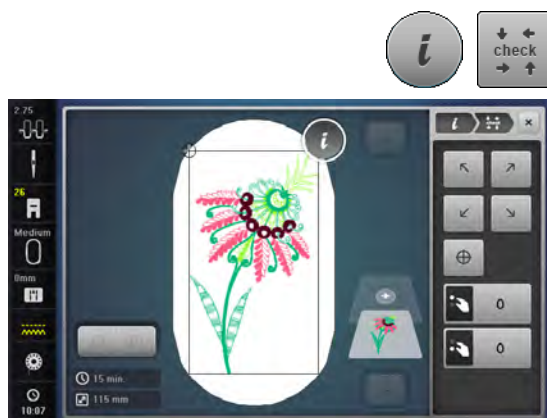

Vérifier la dimension du motif de broderie

La fonction de «Vérification de la taille du motif» vérifie le motif de broderie en quatre pas (rectangle).

- Appuyer sur le champ «i»
- Appuyer sur le champ «Check» (vérification)
- Sélectionner les quatre points de délimitation avec les champs de flèches
- Appuyer sur le champ «Centre du motif»
- ▶ La position se déplace sur le centre du motif
- Tourner le bouton de réglage de la largeur de point vers la droite ou vers la gauche
- ▶ Le motif de broderie est déplacé horizontalement
- Tourner le bouton de réglage de la longueur de point vers la droite ou vers la gauche
- ▶ Le motif de broderie est déplacé verticalement

Zoom



- Appuyer 1-5x sur le champ «Zoom+»

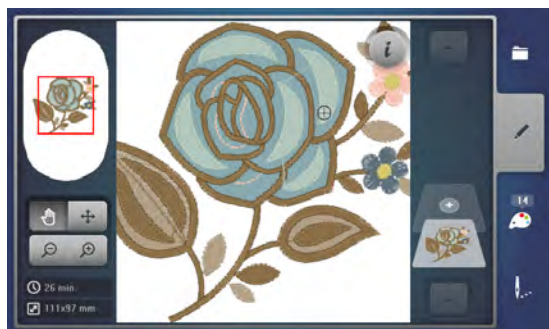

- ▶ L'affichage du motif de broderie s'agrandit d'un niveau



- Appuyer 1-5x sur le champ «Zoom-»
- ▶ L'affichage agrandi du motif de broderie diminue d'un niveau



Déplacer un motif de broderie

- Appuyer sur le champ «Déplacer»

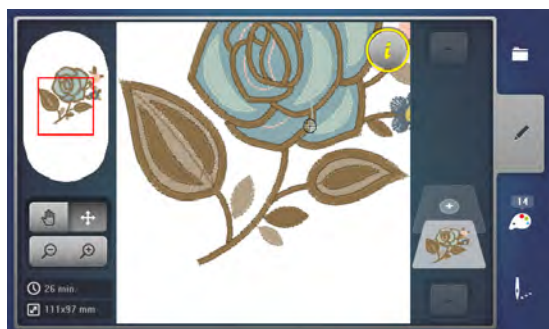

- La position du motif de broderie peut être déplacée dans toutes les directions directement sur l'écran tactile avec le stylo ou le doigt ou les boutons de réglages

Dimension du motif et durée de la broderie

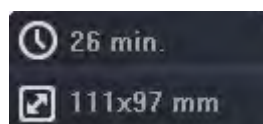

Sur l'écran «Edit», la durée de la broderie s'affiche en minutes en bas à gauche et la largeur et la hauteur du motif de broderie en millimètres.

Broderie de bordures

Il est conseillé de choisir les cadres de broderie «Mega Hoop» ou «Jumbo Hoop» pour la broderie des bordures. Si on utilise le «Cadre ovale», le tissu devra être plusieurs fois retendu.

Il est conseillé de dessiner des lignes d'aide sur le tissu et d'utiliser le gabarit pour tendre le tissu dans le cadre. Les lignes d'aide seront parallèles aux lignes du gabarit.



- Sélectionner le motif de broderie souhaité
- Appuyer sur le champ «i»
- Appuyer sur le champ «Broder une bordure» 1

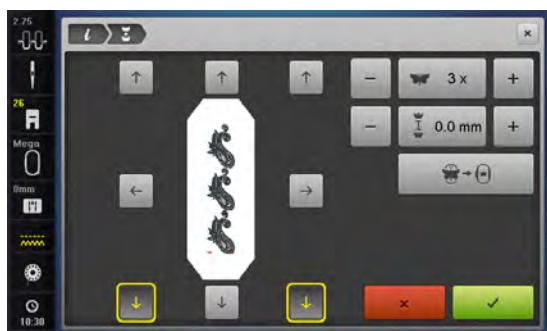

- ▶ Le motif de broderie est dupliqué dans un nombre adapté à la dimension du cadre de broderie
- ▶ Les points de référence nécessaires pour permettre un nouveau placement du tissu sont brodés
- Ajouter d'autres points de référence dans diverses directions avec les champs de flèches



Augmenter/réduire le nombre de motifs de broderie

- Augmenter ou réduire le nombre de motifs de broderie avec le bouton de réglage de la largeur de point ou avec le champ «+» ou «-»
- Appuyer au milieu du champ
- ▶ Retour à la situation de départ

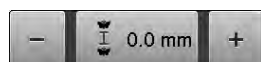

Augmenter/réduire l'écart entre les motifs de broderie

- Modifier l'écart entre les motifs de broderie avec le bouton de réglage de la longueur de point ou avec le champ «+» ou «-»
- ▶ Affichage en mm
- Appuyer au milieu du champ
- ▶ Retour à la situation de départ



Adapter le motif de broderie à la dimension du cadre

- ▶ Si trop de motifs sont rajoutés manuellement pour la dimension du cadre de broderie, le cadre s'affiche en rouge
- ▶ La fonction «Adapter la dimension du motif au cadre» adapte automatiquement la dimension du motif de broderie pour que tous les motifs de broderie s'intègrent dans le cadre
- Appuyer au milieu du champ
- ▶ Retour à la situation de départ

Motif de broderie



- Confirmer avec ✓
- ▶ L'écran «Edit» s'ouvre
- Appuyer sur le champ «i»
- ▶ L'aperçu sur les fonctions se referme
- Basculer dans l'écran de broderie et broder la bordure



La vitesse de broderie peut être modifiée dans le menu de broderie.



- Après la broderie des points de référence, appuyer sur le champ «Broder la bordure»



- ▶ Une animation invite à retendre le tissu dans le cadre
- Tendre le tissu, les points de référence brodés doivent se trouver dans le secteur supérieur du cadre de broderie
- Les points de référence ne doivent pas se trouver trop près ou toucher le rebord du cadre de broderie (laisser un espace d'au moins 3 cm du rebord supérieur du cadre de broderie)
- Fixer le cadre de broderie
- Appuyer sur ✓

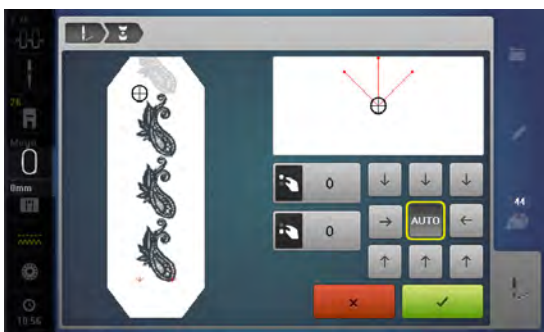

- ▶ Le cadre de broderie se déplace près des derniers points
- Déplacer le cadre de broderie avec le bouton de réglage de la largeur ou de la longueur de point jusqu'à ce que l'aiguille soit disposée exactement au-dessus du dernier point
- Basculer dans l'écran de broderie avec ✓ et poursuivre la broderie
- Répéter ces étapes jusqu'à l'obtention de la longueur de bordure souhaitée
- ▶ «Auto» est actif = le cadre de broderie se déplace automatiquement jusqu'au dernier point de référence
- Les champs de flèches permettent de déterminer le placement du prochain motif à broder
- Tendre correctement le tissu
- Basculer dans l'écran de broderie avec ✓ et poursuivre la broderie

Broder avec le bras libre

On entend par broder avec le bras libre le fait de broder des tissus de forme tubulaire ou des petits vêtements qui entourent le bras libre de la machine à broder pendant la broderie. Ce mode est souvent utilisé avec les manches, les pattes de pantalons ou autres vêtements de forme étroite.



Il est facile d'entourer le bras libre d'un tissu de forme tubulaire quand, avant de fixer ou de retirer le cadre de broderie, on amène celui-ci en position de parcage vers la gauche. Appuyer sur la touche «marche/arrêt» pour ramener ensuite le cadre de broderie en position de broderie.

Si possible, utiliser une canette pleine car pour changer la canette, il faut retirer le cadre de broderie.

Les bordures peuvent être réalisées de manière parfaitement circulaire en suivant simplement et exactement le bord du «tube». Avant de réaliser le dernier motif de broderie, une fois le tissu tendu, activer la fonction «placement au point près» dans le mode de traitement. À l'aide de la fonction inférieure «positionnement libre des points», ajouter le motif de broderie absent pour former le motif adapté à la taille.

La mobilité du bras de broderie peut être très restreinte ou empêchée avec les tissus de forme tubulaire très étroite. Il faut donc veiller à ce que le bras de broderie puisse être déplacé suffisamment vers l'avant et l'arrière pendant l'opération de broderie. Si le bras de broderie est bloqué par un tissu trop étroit, cela peut provoquer un déport du motif de broderie et des dommages sur le tissu.

Contrôler la mobilité du bras de broderie

Remarque: en cas de petit tissu de forme tubulaire, désactiver éventuellement la fonction retrait du fil dans le programme Setup.

- Ouvrir le motif de broderie sur la machine et le modifier comme souhaité
- Marquer la position et la taille du motif de broderie sur le tissu
- Sélectionner un cadre de broderie aussi petit que possible
- Selon le support de broderie, tendre ou coller le tissu dans le cadre de broderie avec un support de broderie adapté
- Insérer le tissu de forme tubulaire avec précaution autour du bras libre de la machine et fixer le cadre de broderie sur l'accouplement du module de broderie
- Si nécessaire, corriger la position du motif à broder
- Tester auparavant, en déplaçant le bras de broderie vers l'avant et vers l'arrière, si ce dernier est suffisamment mobile par rapport à la taille du motif de broderie
- Appuyer sur le champ «vérifier la taille du motif de broderie»
- Une fois cette vérification effectuée, démarrer l'opération de broderie



Vous trouverez des directives détaillées sur le processus de broderie, l'utilisation des tissus appropriés ou le choix des réglages de broderie nécessaires sur la machine dans le «guide», sous Techniques de broderie --> Broder.

Disposition des motifs

Les motifs de broderie peuvent être disposés en diverses formes préétablies. Le motif de broderie peut être placé librement sur l'écran tactile avec le stylo ou le doigt.



- Sélectionner le motif de broderie souhaité
- Sélectionner le cadre de broderie souhaité
- Appuyer sur le champ «i»
- Appuyer sur le champ 1 «Disposition des motifs»

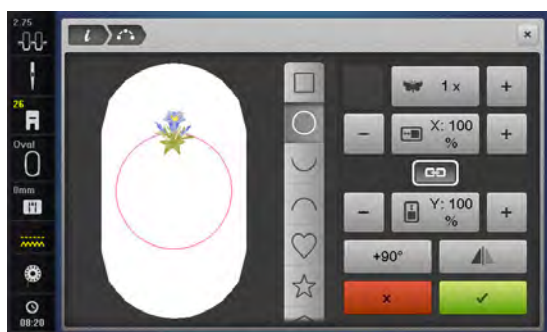

Sélectionner la forme

Plusieurs formes sont au choix. Faire défiler pour visualiser les diverses formes. Le carré est actif en réglage de base.

- Sélectionner la forme souhaitée, par ex., un cercle
- ▶ Le motif de broderie se place sur la ligne du cercle en haut au milieu

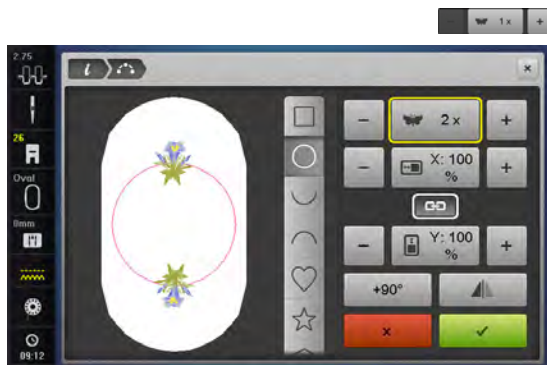

Augmenter/réduire le nombre de motifs de broderie

- Soit appuyer sur le champ «+»/«-» sur l'écran tactile avec le stylo ou le doigt ou
- Soit tourner le bouton de réglage de la largeur de point vers la droite ou vers la gauche
- ▶ Le nombre de motifs de broderie est augmenté/réduit
- Appuyer sur le champ encadré de jaune au milieu
- ▶ Le réglage de base est réglé

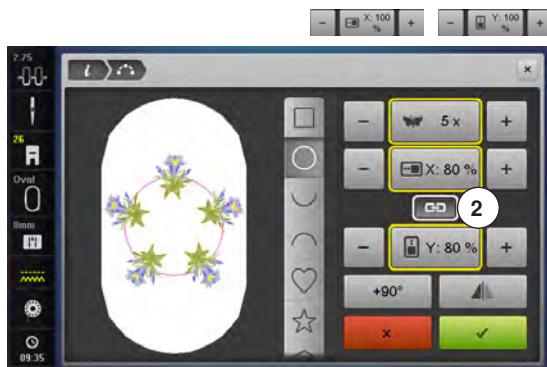

Modifier la dimension de la forme

- Appuyer sur le champ «+»/«-» sur l'écran tactile avec le stylo ou le doigt
- ▶ Si le champ 2 est actif, la dimension de la forme s'agrandit/se réduit proportionnellement
- Appuyer sur le champ encadré de jaune au milieu
- ▶ Le réglage de base est réglé

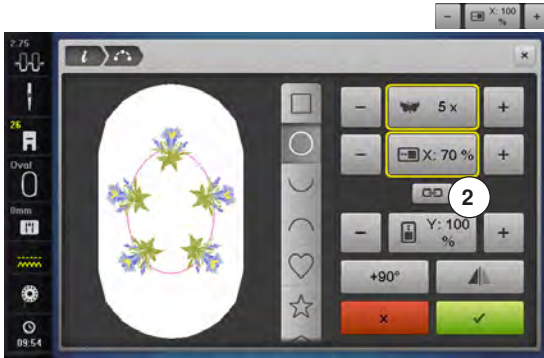

Le champ 2 doit être inactif.

- Appuyer sur le champ «+/-» sur l'écran tactile avec le stylo ou le doigt
- ▶ La dimension de la forme est agrandie/réduite en largeur
- Appuyer sur le champ encadré de jaune au milieu
- ▶ Le réglage de base est réglé

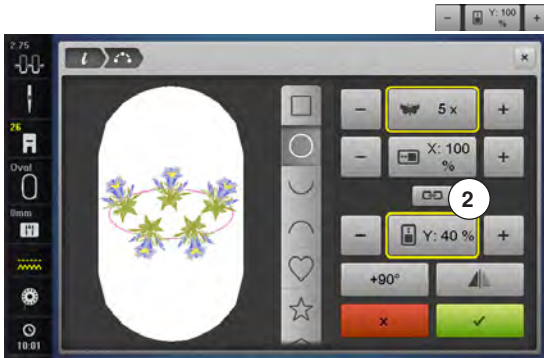

Le champ 2 doit être inactif.

- Appuyer sur le champ «+/-» sur l'écran tactile avec le stylo ou le doigt
- ▶ La dimension de la forme est agrandie/réduite en hauteur
- Appuyer sur le champ encadré de jaune au milieu
- ▶ Le réglage de base est réglé

+90°

Tourner/pivoter un motif de broderie

- Appuyer sur le champ «+90°» sur l'écran tactile avec le stylo ou le doigt
- ▶ Les motifs de broderie se tournent à pas de 90° dans le sens des aiguilles d'une montre

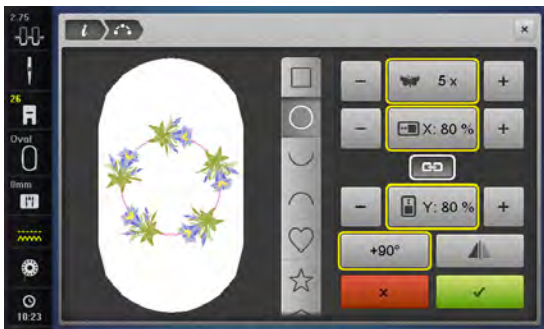

▲

Renverser un motif de broderie

- Appuyer sur le champ «Renversement gauche/droit» sur l'écran tactile avec le stylo ou le doigt
- ▶ Chaque deuxième motif de broderie se renverse en travers
- Appuyer sur le champ encadré de jaune
- ▶ Le réglage de base est réglé (0°)



Broder un motif de broderie

- Confirmer la création du motif de broderie avec ✓
- ▶ L'écran «Edit» s'ouvre
- Appuyer sur le champ «i»
- ▶ L'aperçu sur les fonctions se ferme
- Basculer dans l'écran de broderie et broder le motif de broderie



Fermer l'écran «Placement du motif»

Si l'écran du «Placement du motif» est fermé avec ✗, le motif de broderie créé ne s'affiche pas sur l'écran «Edit» et ne peut pas être brodé.

Combinaisons

Créer une combinaison

Lors de la création d'une combinaison, les divers niveaux s'affichent à la droite du cadre. Ils indiquent l'ordre dans lequel les motifs de broderie sont créés. Pendant une modification, les niveaux peuvent être utilisés pour choisir un motif. On peut aussi effacer des motifs à partir des niveaux en les cliquant, les maintenant enfoncés et en les repoussant vers la gauche ou vers la droite.

- Sélectionner le motif de broderie souhaité dans le menu de sélection de la machine informatisée de broderie

► Le motif de broderie 1 s'affiche sur l'écran «Edit»



Ajouter un motif de broderie

- Soit appuyer sur le champ «Ajouter»
- Soit appuyer sur la touche de «Sélection»
- Appuyer sur le champ «Ajouter un motif de broderie»
- Sélectionner dans le menu de sélection le motif de broderie souhaité ou les lettres désirées

► Le motif de broderie choisi 2 est rajouté



Dupliquer le motif de broderie existant

- Appuyer sur le champ «i»
 - Appuyer sur le champ «Dupliquer un motif de broderie»
- Le motif de broderie actif 3 est dupliqué 4



Dupliquer une combinaison existante

- Activer la combinaison 5
- Appuyer sur le champ «i»
- Appuyer sur le champ «Dupliquer un motif de broderie»
- La combinaison active 6+7 est dupliquée 8

Au contraire d'une combinaison originale, les motifs de broderie d'une combinaison dupliquée ne peuvent plus être sélectionnés individuellement.

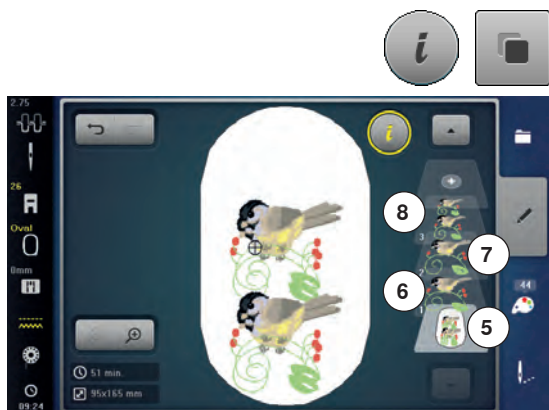

Lettres

Des lettres (par ex., des mots) peuvent être combinées avec d'autres lettres, caractères ou motifs de broderie. Les mots (par ex., Made to create) seront créés et ensuite positionnés ligne après ligne.



Assembler

- Appuyer sur le champ de «L'alphabet»
 - ▶ Les divers alphabets s'affichent sur l'écran
 - Appuyer sur le champ «Alphabet» souhaité
 - ▶ L'écran s'ouvre avec le clavier
 - Entrer, par ex., Made to
- Sélectionner à l'aide des fonctions les «Minuscules» et «Majuscules» pour former les mots.
- Placer les espaces vides avec le champ qui se trouve sous le clavier
 - Confirmer les lettres assemblées avec ✓
 - ▶ Les lettres s'affichent sur l'écran «Edit»

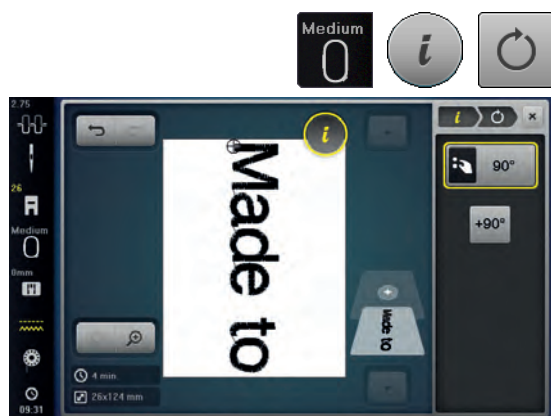

Positionner

- Appuyer sur le champ «Sélection du cadre de broderie»
 - Sélectionner le cadre de broderie du centre
 - Appuyer de nouveau sur le champ «Sélection du cadre de broderie»
 - Appuyer sur le champ «i»
 - Appuyer sur le champ «Tourner le motif de broderie»
 - Appuyer sur le champ «+90°»
 - ▶ Le texte tourne à 90°
 - Appuyer sur le champ «i» au-dessus de l'écran des fonctions
 - ▶ L'aperçu sur les fonctions s'affiche de nouveau
 - Appuyer sur le champ «Déplacer le motif de broderie»
 - Positionner le texte sur l'écran tactile avec les boutons, le stylo ou le doigt
- Si un point du motif de broderie se situe hors du secteur de broderie l'encadrement du cadre s'affiche en rouge.



Lettres sur plusieurs lignes

- Soit appuyer sur le champ «Ajouter»
 - Soit appuyer sur le champ de «Sélection»
 - Appuyer sur le champ «Ajouter un motif de broderie»
- Placer les autres lignes de textes et positionner l'une après l'autre.
- Appuyer sur le champ «Sélection du cadre de broderie»
 - Activer les lignes d'aide, voir page 184
 - ▶ Les lignes de textes sont plus faciles à positionner

Lettres et motifs de broderie

Ajouter des lettres après avoir sélectionné un motif de broderie ou commencer par les lettres et combiner avec un motif de broderie (par ex., textes enjolivés).



Assembler

- Sélectionner le motif de broderie souhaité
- ▶ Le motif de broderie s'affiche sur l'écran «Edit»
- Appuyer sur le champ de «Sélection»
- Appuyer sur le champ «Ajouter un motif de broderie»
- Appuyer sur le champ sombre «Machine informatisée de broderie» ou en haut sur l'écran

- ▶ Le menu de sélection s'affiche
- Sélectionner l'alphabet souhaité
- ▶ L'écran s'ouvre avec le clavier
- Entrer le texte, par ex., Flowers

Sélectionner à l'aide des fonctions les «Minuscules» et «Majuscles» pour former les mots.

- Confirmer les lettres assemblées avec ✓
- ▶ Les lettres s'affichent sur l'écran «Edit» par-dessus le motif de broderie



Adapter le texte au motif de broderie

- Appuyer sur le champ «i»
- Appuyer sur le champ «Modifier la dimension»
- Adapter le texte au motif de broderie
- Appuyer sur le champ «i» au-dessus de l'écran des fonctions
- Appuyer sur le champ «Déplacer le motif de broderie»
- Positionner le texte comme souhaité



Modifier une écriture/des lettres

- Appuyer sur le champ «i»
- Appuyer sur le champ «Modifier des lettres»
- Tourner le bouton de réglage de la longueur de point vers la gauche
- ▶ La lettre est incurvée vers le haut



Effacer des motifs de broderie/des lettres/des textes

Il est possible d'effacer certains éléments d'une combinaison si celle-ci n'a pas été encore enregistrée:

- Sélectionner l'élément de la combinaison à effacer
- Appuyer sur le champ «i»
- Appuyer sur le champ «Effacer»
- Soit confirmer la demande avec ✓
- Soit sélectionner l'élément de la combinaison à effacer à partir des niveaux avec le doigt, maintenir appuyé et déplacer vers la droite ou vers la gauche
- Retirer ensuite le doigt de l'écran
- Confirmer la demande avec ✓
- ▶ L'élément sélectionné est effacé

Modifier les caractéristiques du motif de broderie



- Appuyer sur le champ «i»
- Appuyer sur le champ «Modifier les caractéristiques du motif de broderie»

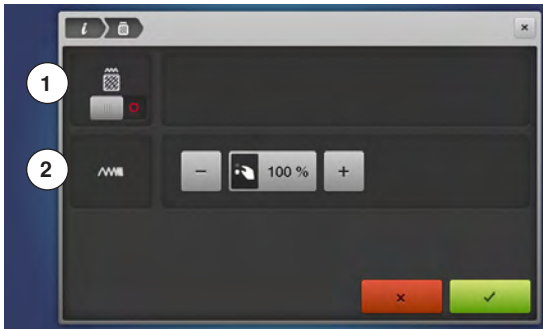

- 1 Modifier le genre du point.
- 2 Modifier la densité de la broderie.



- Appuyer sur le champ «Modifier le genre du point»
- ▶ Les réglages de base du point de piqûre sont activés



Si un motif de broderie est fortement agrandi, on obtient des points satins longs. L'ouvrage se resserre/fronce. Il est conseillé de modifier ce genre de point en point de piqûre.

Points pleins

Les motifs de broderie sont remplis avec des points satins ou de piqûre.



Point satin

Les points se chevauchent en alternance.

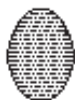

Point de piqûre (plein)

Les points sont cousus les uns après les autres dans un écart régulier.



- Appuyer sur le champ «Modifier le genre du point»



Modifier un point

Le remplissage du point satin se modifie en formant des points de 8 mm de longueur au maximum (réglage de base).

- ▶ Appuyer sur le champ «+»/«-» ou tourner le bouton de réglage de la largeur de point vers la gauche ou vers la droite
 - ▶ La longueur maximale du point de piqûre est ainsi augmentée/réduite
- La longueur maximale du point de piqûre est de 12.7 mm et celle minimale de 0.5 mm.

- Confirmer avec ✓
- La longueur du point de piqûre sélectionné est enregistrée et l'écran «Edit» s'ouvre

Retour aux réglages de base

- Appuyer sur le champ d'affichage encadré de jaune
- ▶ Le réglage de base (8 mm) est activé

Retour au point satin

- Appuyer de nouveau sur le champ «Modifier le genre du point»
- ▶ Le motif de broderie est à nouveau rempli avec des points satins

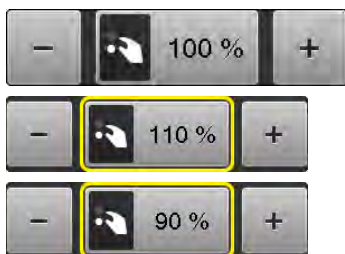

Modifier la densité de la broderie

- Appuyer sur le champ «+»/«-» ou tourner le bouton de réglage de la longueur de point vers la gauche ou vers la droite
- ▶ La densité de la broderie est augmentée (plus de points)/réduite (moins de points)

La densité maximale est 300% et celle minimale 25%.

- Confirmer avec ✓
- ▶ La densité de broderie sélectionnée est enregistrée et l'écran «Edit» s'ouvre

Retour aux réglages de base

- Appuyer sur le champ d'affichage encadré de jaune
- ▶ Le réglage de base (100%) du motif de broderie est réinitialisé

Couleurs du motif de broderie

**Réorganiser les couleurs des motifs de broderie**

- Appuyer sur la touche de la «Sélection de couleur» sur l'écran
- Faire éventuellement défiler avec le champ de la flèche jusqu'à l'affichage de la couleur à modifier
- Sélectionner la couleur à modifier (par ex., 1)

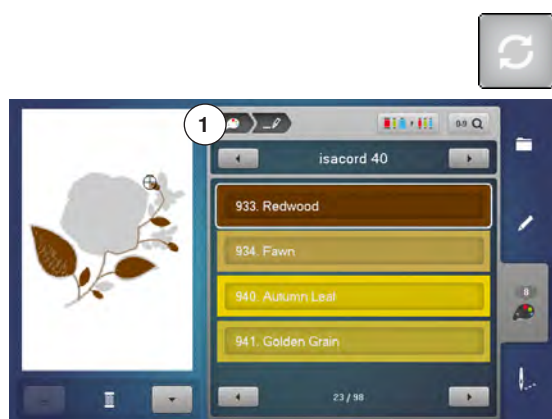

- Appuyer sur le champ «Couleur du fil»
- Faire défiler avec les champs de flèches sous la couleur du fil jusqu'à l'affichage de la couleur souhaitée
- Soit sélectionner la couleur souhaitée
- Soit appuyer sur le champ «0-9»
- Puis entrer le numéro de la couleur directement avec le clavier
- ▶ La nouvelle couleur est rajoutée
- ▶ La couleur de fil modifiée s'affiche
- Appuyer sur le champ «Retour» 1
- ▶ L'aperçu sur les couleurs du motif de broderie sélectionné s'affiche

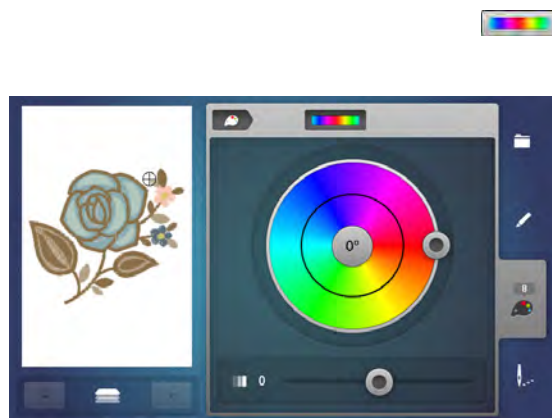
**Modifier la couleur du motif de broderie avec le cercle des couleurs**

- Appuyer sur le champ «Cercle des couleurs»
- ▶ L'écran du «Cercle des couleurs» s'ouvre

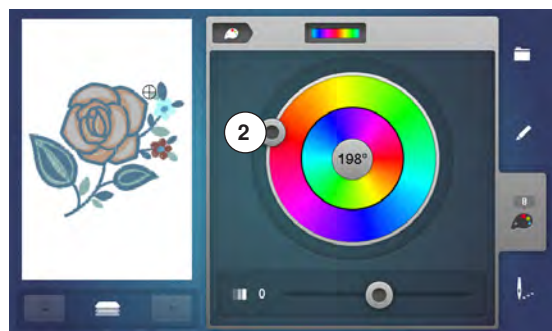

- Soit tourner le bouton rond 2 dans le sens ou le sens contraire des aiguilles d'une montre sur l'écran tactile avec le stylo ou le doigt
- Soit tourner le bouton de réglage de la largeur de point
- ▶ Les couleurs sont modifiées

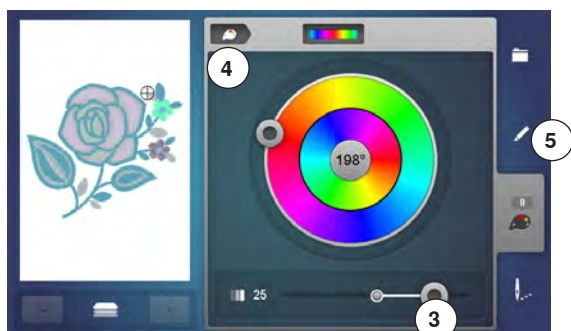

Modifier la luminosité de la couleur

- Soit déplacer le bouton rond **3** sur l'écran tactile avec le stylo ou le doigt à droite ou à gauche ou
- Soit tourner le bouton de réglage de la longueur de point
- ▶ La luminosité de la couleur devient plus claire ou plus sombre
- Appuyer sur le champ «Retour» **4**
- ▶ Les couleurs du motif modifiées sont ajoutées à la marque de fil sélectionnée
- Appuyer sur la touche **5** «Edit»
- ▶ Le nouveau motif de broderie s'affiche sur l'écran «Edit» dans sa nouvelle couleur

Si on ferme et ouvre à nouveau l'écran du «Cercle des couleurs», le cercle des couleurs retourne à ses réglages de base.

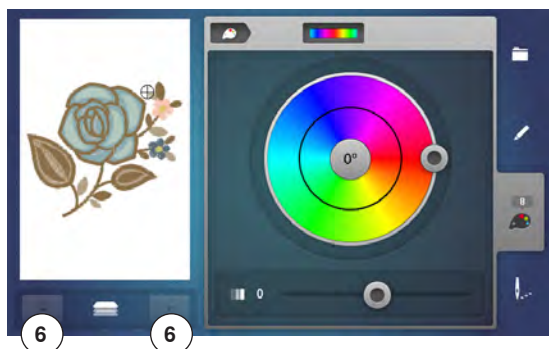

En présence d'une combinaison de motifs de broderie, on peut défiler au sein de la combinaison en appuyant sur le champ **6** «en avant»/«en arrière» à la gauche de l'écran pour modifier les couleurs de chaque motif de broderie.

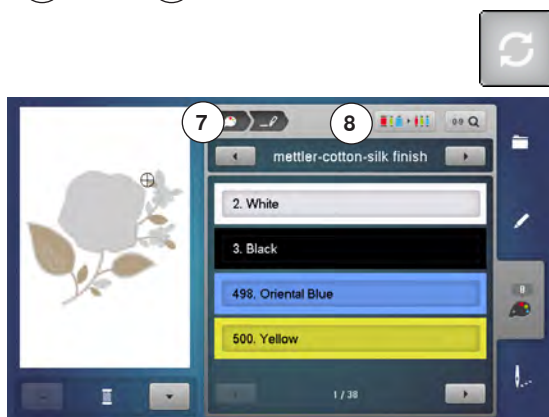

Changer les marques de fils

- Appuyer sur le champ «Couleur du fil»
- Faire défiler la marque du fil avec le champ de la flèche droit et gauche jusqu'à l'affichage de la marque souhaitée
- Appuyer sur le champ «Marque du fil» **8**
- ▶ La marque du fil change sur l'écran et les nouvelles données de couleurs s'affichent
- Appuyer sur le champ «Retour» **7**
- ▶ Les données de couleurs modifiées s'affichent



Les couleurs de fils de plusieurs marques peuvent être attribuées au motif de broderie.

- Défiler jusqu'à l'emplacement de la marque de fils
- **Ne pas appuyer** sur le champ «Marque du fil»
- Défiler jusqu'à la couleur souhaitée
- Appuyer sur le champ



Broder le motif de broderie selon l'ordre des couleurs

- Appuyer sur la touche «Menu de broderie»
- ▶ Le champ «Réduire les changements de couleur» est inactif (standard, gris)
- ▶ Les couleurs du motif de broderie ne sont pas réduites et restent enregistrées dans l'ordre original. Le nombre de changements de couleur **9** reste ainsi élevé

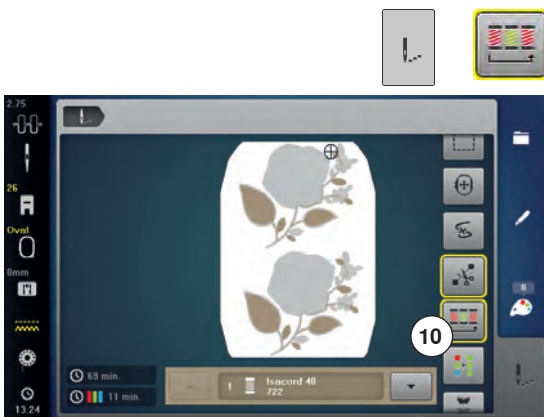

Réduire les changements de couleur

- Appuyer sur la touche «Menu de broderie»
- Appuyer sur le champ «Réduire les changements de couleur»
- ▶ Plusieurs couleurs identiques du motif de broderie sont réunies en une seule couleur. Le nombre des changements de couleur **10** est ainsi réduit au minimum
- ▶ Quand les motifs de broderie se chevauchent, les changements de couleur ne peuvent pas être réduits



Broderie monocolore d'un motif de broderie

- Appuyer sur la touche «Menu de broderie»
- Appuyer sur le champ «Motif de broderie mono ou multicolore»
- ▶ La fonction est activée
- ▶ La machine informatisée de broderie brode tout le motif de broderie et s'arrête à la fin



Broderie multicolore de lettres

Les lettres et les mots sont toujours monocolores (le champ du «Motif de broderie mono ou multicolore» est inactif). Si chaque lettre d'un mot et/ou plusieurs mots d'une phrase doivent être brodés dans des couleurs différentes, chaque lettre ou mot devra être programmé et placé séparément.

- ▶ La machine s'arrête après chaque lettre ou mot
- Changer la couleur
- ▶ La durée de la broderie s'affiche pour chaque couleur

Broder des lettres en une seule couleur (monocolore)

- Appuyer sur le champ «Motif de broderie mono ou multicolore»
- ▶ Toute la combinaison de lettres est brodée en une seule couleur (monocolore)

Motif de broderie

Bâtir



- Appuyer sur la touche «Menu de broderie»
- Appuyer sur le champ «Bâtir/surfiler»



Le motif de broderie est entouré de points de bâti.
L'entourage renforce l'emplacement de broderie et le maintien du tissu et de la garniture.



- Appuyer encore une fois sur le champ «Bâtir/surfiler»
- ▶ Le symbole se modifie

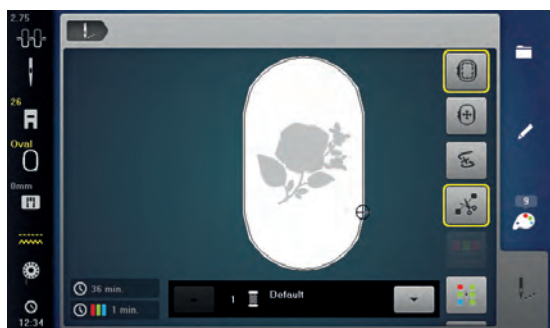

Les points d'entourage/de bâti sont cousus le long du cadre de broderie.

Déclencher la fonction des points de bâti

- Appuyer de nouveau sur le champ
- ▶ Les points de bâti sont déconnectés

Broder les bordures

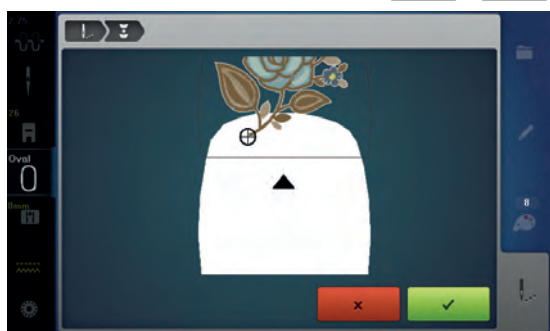

Permet de broder des bordures déjà commencées, même lorsque la machine a été mise en marche/à l'arrêt.

Condition préalable: Un motif de broderie des bordures doit être enregistré dans la mémoire personnelle. Le motif de broderie doit contenir les points de référence.

- Sélectionner un motif de broderie dans la mémoire personnelle
- Appuyer sur le champ «broder»
- Le champ «broder des bordures» apparaît via un défilement vers le haut dans la barre de droite
- Appuyer sur le champ «broder des bordures»
- Retirer le cadre de broderie et retendre le tissu de sorte que les points de référence brodés se retrouvent
- dans la zone supérieure de broderie du cadre et que les points de référence se situent à au moins 3 cm (1,18 pouce) du bord supérieur du cadre
- Monter le cadre de broderie
- Appuyer sur le champ «confirmer»
- Le cadre de broderie est automatiquement déplacé à proximité du dernier point
- Le champ «AUTO» est actif et le cadre de broderie se déplace automatiquement vers le dernier point de référence
- Avec les champs fléchés, définir le côté de la partie brodée où le prochain point de référence doit être placé
- Tourner le «bouton multifonction en haut» ou le «bouton multifonction en bas» pour positionner exactement le cadre de broderie
- Appuyer sur le champ «confirmer»
- Appuyer sur la touche «marche/arrêt» et continuer à broder
- Répéter ces étapes jusqu'à ce que la longueur de broderie souhaitée soit atteinte

Importer un motif de point du mode de couture dans le mode de broderie

Un motif de point ou une combinaison de motifs de points peut être importé du mode de couture dans le mode de broderie et ensuite traité comme un motif de broderie. Il est ainsi possible de créer rapidement et facilement des motifs de bordures, de les dupliquer, de les renverser, etc., et de les enregistrer ensuite en tant que motif de broderie dans le classeur des «Motifs de broderie personnels».



Si un motif de point importé n'est pas enregistré dans le mode de broderie, il sera écrasé par le prochain motif de point sélectionné dans le mode de couture.

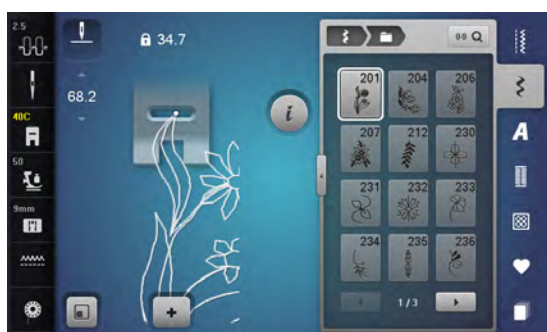

Sélectionner un motif de point dans le mode de couture

- Dans la catégorie 200, par exemple, le motif de point no. 201
- Appuyer sur la touche «Home»
- Appuyer sur le champ du «Mode de broderie»

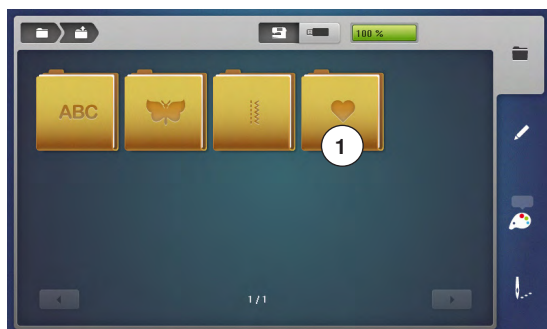

Sélectionner le motif de point dans le mode de broderie

- Appuyer sur le champ 1 «Mes motifs de broderie»



- ▶ Le motif de point est importé dans le classeur «Mes motifs de broderie»
- Sélectionner le motif de point

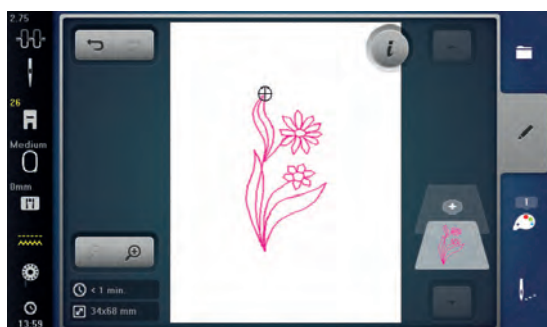

- ▶ Le motif de point s'affiche sur l'écran «Edit»
- ▶ Le motif de point peut être maintenant modifié avec toutes les fonctions à disposition et brodé comme un motif de broderie
- ▶ Enregistrer le motif de point dans le mode de broderie pour le conserver, voir la page 202

Enregistrer le motif de broderie

Les motifs de broderie de la machine informatisée de broderie, des clés USB, des cartes de broderie ou créés avec le logiciel de broderie peuvent se combiner, être déplacés, modifiés et finalement enregistrés. Les motifs de broderie seront enregistrés soit dans la mémoire de la machine, soit sur une clé.



Les motifs de broderie qui ont été modifiés et enregistrés s'affichent en tant que nouveau motif quand on les rappelle. Les modifications effectuées ne sont plus visibles et le rapport du motif s'affiche en pour-cent (100%).

Mémoire vive de la machine informatisée de broderie

- Sélectionner le motif de broderie souhaité
- Modifier éventuellement le motif de broderie
- Appuyer sur la touche de «Sélection»
- Appuyer sur le champ 1 «Enregistrer»

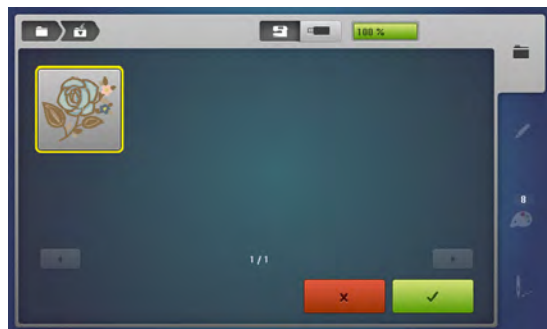
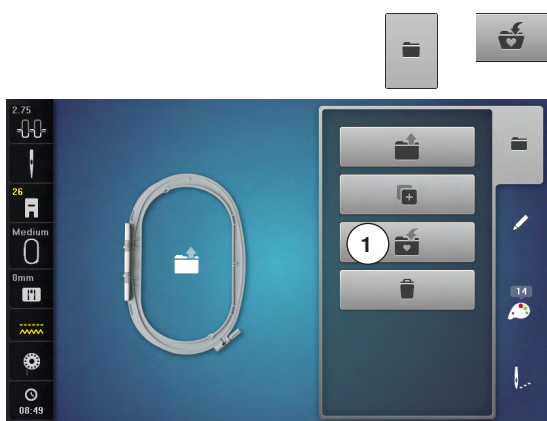

- Le motif de broderie à enregistrer s'affiche encadré de jaune.
- ▶ Le champ «Machine informatisée de broderie» est activé
 - ▶ Le classeur «Motifs personnels de broderie» s'ouvre automatiquement
 - ▶ Le pourcentage de mémoire s'affiche en % sur la barre verte
 - Sélectionner le motif de broderie à enregistrer
 - ▶ Le motif de broderie est maintenant enregistré dans un ordre numérique dans le classeur «Motifs personnels de broderie»
 - ▶ L'écran «Edit» s'ouvre de nouveau

Clé USB

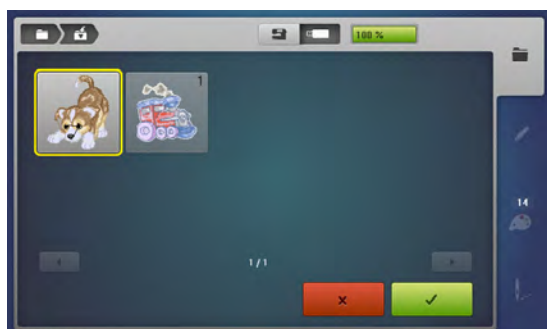

- Le motif de broderie à enregistrer s'affiche encadré de jaune.
- Enficher la clé USB
 - Appuyer sur le champ «Clé USB»
 - ▶ Le pourcentage de mémoire s'affiche en % sur la barre verte
 - Sélectionner le motif de broderie à enregistrer
 - ▶ Le motif de broderie est maintenant enregistré sur la clé



Des clés USB vierges optionnelles sont en vente auprès de votre concessionnaire BERNINA. Les clés d'autres fabricants ne sont éventuellement pas supportées, surtout les clés de très grande capacité. Avant d'être enfichée dans le slot du PC, la clé USB doit être formatée sur FAT 32.

Ecraser un motif de broderie

Des motifs de broderie enregistrés dans la mémoire ou sur une clé USB peuvent être directement écrasés avec un nouveau motif de broderie.

- Sélectionner le motif de broderie souhaité

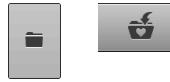

- Enficher la clé USB BERNINA
- Appuyer sur la touche de «Sélection»
- Appuyer sur le champ «Enregistrer»



Le motif de broderie à enregistrer s'affiche encadré de jaune.

- Appuyer sur le champ «Machine informatisée de broderie» ou «Clé USB»
- Sélectionner le motif de broderie qui doit être écrasé

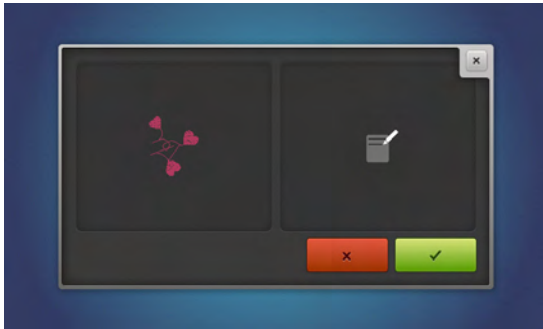

- Confirmer avec ✓
- ▶ Le motif de broderie est maintenant enregistré sur l'emplacement choisi

Effacer un motif de broderie enregistré



- Enficher la clé USB
- Appuyer sur la touche de «Sélection»
- Appuyer sur le champ «Effacer»
- Soit appuyer sur le champ «Clé USB»
- Soit appuyer sur le champ «Machine informatisée de broderie»

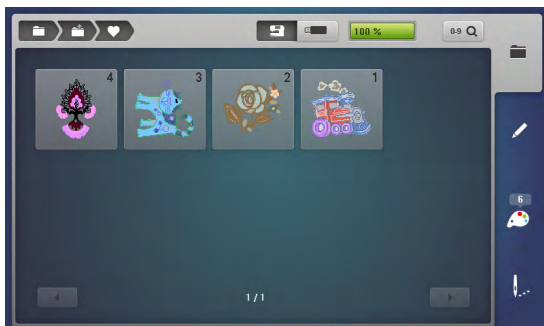

- Sélectionner le motif de broderie qui doit être effacé

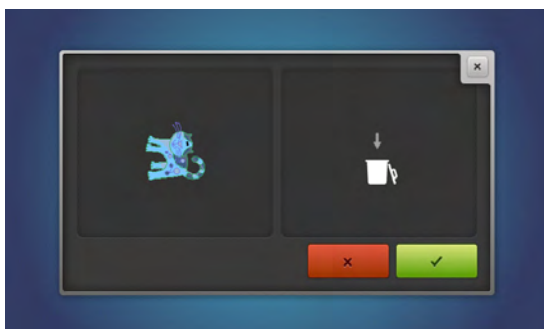

- Confirmer avec ✓
- ▶ Le motif de broderie est effacé

Annuler le processus d'effacement

- Appuyer sur ✗
- ▶ Le processus d'effacement est interrompu, l'écran précédent s'ouvre

Effacer tous les motifs de broderie enregistrés

Il est possible d'effacer en une seule fois tout le contenu d'une clé USB ou du classeur «Motifs personnels de broderie».

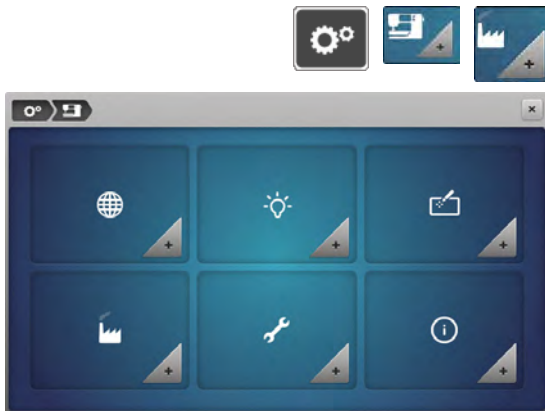

- Appuyer sur la touche «Setup»
- Appuyer sur le champ des «Réglages de la machine à coudre informatisée»
- Appuyer sur le champ «Réglages de base»



Deux possibilités s'offrent dans la broderie:

- 1 Motif personnel de broderie
 - 2 Clé USB (la clé doit être connectée à la machine)
- Appuyer sur le champ correspondant pour effacer les fichiers

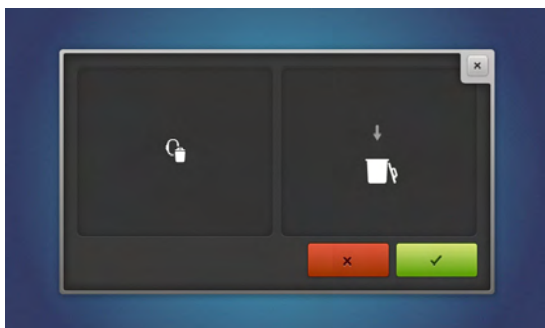

- Confirmer avec ✓
- ▶ Les fichiers sont effacés

Annuler le processus d'effacement

- Appuyer sur ✗
- ▶ Le processus d'effacement est interrompu, l'écran précédent s'ouvre

Début de la broderie

Sélection du cadre de broderie



- Sélectionner le motif de broderie
 - ▶ Le motif de broderie sélectionné s'affiche dans le (plus petit) cadre adéquat
 - ▶ Le champ «Sélection du cadre» 1 indique le cadre qui doit être fixé
- Fixer le cadre de broderie proposé

Fixer le cadre de broderie

- Relever le pied pour broderie et l'aiguille
- Maintenir le cadre de broderie avec l'endroit du tissu tourné vers le haut et l'embrayage du cadre sur la gauche

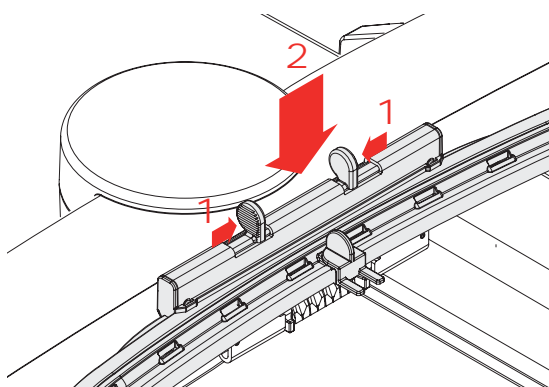

Accrocher l'embrayage du cadre de broderie dans le bras de broderie

- Glisser le cadre de broderie sous le pied pour broderie
- Saisir et resserrer les deux touches de l'embrayage du cadre de broderie
- Placer le cadre de broderie par-dessus la tige du bras de broderie
- Appuyer le cadre de broderie vers le bas jusqu'à ce qu'il s'encliquette
- Relâcher les touches

Retirer le cadre de broderie

- Saisir et resserrer les deux touches de l'embrayage du cadre de broderie
- Dégager le cadre de broderie

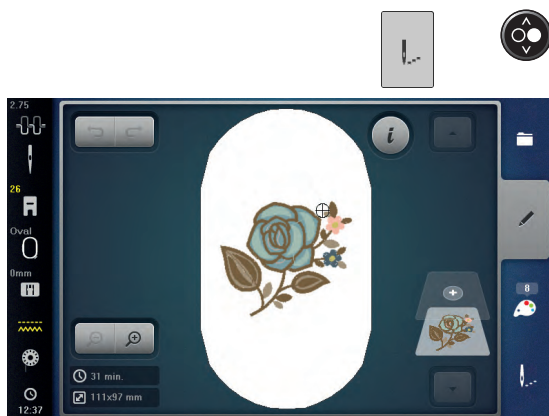

- Appuyer sur la touche «Menu de broderie» ou sur la touche «Marche/arrêt»
 - ▶ Le cadre de broderie bouge
 - ▶ La lecture du cadre commence



Calibrer le cadre de broderie, voir la page 57.



Dès que la touche «Menu de broderie» est appuyée et dès qu'on retourne sur l'écran «Edit», les modifications ne sont plus visibles. Le champ «Information» est de nouveau bleu, le champ des fonctions n'est plus encadré de jaune et les valeurs sont de 100%.

Menu de broderie



- ▶ Le menu de broderie s'ouvre
- ▶ Le motif de broderie est prêt à être brodé

Broder avec la touche «Marche/arrêt»



- Appuyer sur la touche «Marche/arrêt» jusqu'à ce que la machine informatisée de broderie démarre

Arrêter la broderie

- Appuyer sur la touche «Marche/arrêt»
- ▶ La machine informatisée de broderie s'arrête

Terminer la broderie de la couleur

- Appuyer sur la touche «Marche/arrêt»
- ▶ Tous les éléments du motif de la couleur active sont brodés
- ▶ La machine s'arrête ensuite automatiquement
- ▶ Les deux fils sont automatiquement coupés

Changement de couleur

- ▶ La machine informatisée de broderie passe automatiquement à la couleur suivante
- Changer le fil supérieur
- Broder la nouvelle couleur



Ecran de «Broderie»

- ▶ Après le début de la broderie l'écran de «Broderie» s'affiche

Vitesse de broderie

Afin d'obtenir la meilleure qualité de broderie possible, la vitesse de broderie est réduite selon la position de broderie. Deux vitesses de broderie, optimal et maximal, sont à disposition. Standard = vitesse optimale.

- Appuyer sur le champ «Vitesse de broderie»
- ▶ Le mode de la vitesse maximale est activé

Noter que la qualité de broderie du motif de broderie ne peut pas être garantie avec la vitesse maximale.

- Appuyer une nouvelle fois sur le champ «Vitesse de broderie» ou déclencher et remettre la machine sous tension pour réactiver la vitesse optimale



Motif de broderie



Fin de la broderie

- Après la broderie du motif de broderie, appuyer sur le champ **1** pour terminer le processus de broderie ou sur le champ **2** pour broder une nouvelle fois le motif en tant que bordure

Broderie avec la pédale

La pédale ne doit pas être relâchée pendant la broderie si on choisit cette option.

- Appuyer sur la pédale

Arrêter la broderie

- Relâcher la pédale
- ▶ La machine informatisée de broderie s'arrête

Terminer la broderie de la couleur

- Appuyer sur la pédale
- ▶ Tous les éléments du motif de la couleur active sont brodés
- ▶ La machine s'arrête ensuite automatiquement
- ▶ Les deux fils sont automatiquement coupés

Changement de couleur

- ▶ La machine informatisée de broderie passe automatiquement à la couleur suivante
- Changer le fil supérieur
- Broder la nouvelle couleur



Ecran de «Broderie»

- ▶ Après le début de la broderie l'écran de «Broderie» s'affiche



Il n'est conseillé de broder avec la pédale que les petites séquences.

Cassure de fil pendant la broderie

Pendant la broderie, il peut arriver que le fil supérieur ou de canette arrive à sa fin ou se casse. Dans ce cas, la machine informatisée de broderie s'arrête automatiquement si la fonction de surveillance du fil est activée dans le programme Setup.

Le fil supérieur ou de canette casse



- ▶ La machine s'arrête automatiquement
- ▶ Une animation s'affiche
- Vérifier le fil supérieur
- Réenfiler le fil
- Vérifier le fil de canette
- Enfiler le fil ou bobiner une nouvelle canette

Contrôle du déroulement du fil lors d'une cassure



- Appuyer sur le champ «Cassure de fil»



Le motif de broderie s'affiche dans sa couleur actuelle et dans sa dimension réelle sur la gauche de l'écran et agrandi à la droite de l'écran. Il est ainsi plus facile de surveiller le processus de broderie.

- ▶ Un message sur la commande du bouton de réglage de la largeur et de la longueur de point s'affiche
- Tourner les boutons de réglage vers la gauche ou vers la droite
- ▶ Le cadre de broderie se déplace en arrière ou en avant en suivant le déroulement de la broderie
- Tourner lentement le bouton de réglage de la largeur de point
- ▶ Le cadre de broderie se déplace point après point
- Tourner lentement le bouton de réglage de la longueur de point
- ▶ Le cadre de broderie se déplace à plus grand pas
- ▶ Le chiffre dans le champ encadré de jaune indique le nombre de points du déroulement de la broderie
- Appuyer sur la touche «0-9» pour aller directement sur la position de broderie souhaitée
- Réinitialiser la position de l'aiguille pour recommencer le travail quelques points avant la cassure du fil

Retour à la position de départ

- Appuyer sur le champ «Retour» 1
- ▶ L'écran se referme

Poursuivre la broderie

- Appuyer sur la pédale ou sur la touche «Marche/arrêt»



La vérification du déroulement du fil peut aussi être utilisée pour avancer/reculer dans un motif PaintWork, CrystalWork et CutWork.



Soins

ATTENTION!

Toujours retirer la prise avant le nettoyage et la lubrification.
Pour effectuer ce nettoyage, ne jamais employer d'alcool, de benzine, de liquides agressifs!

Nettoyer la machine à coudre informatisée et l'écran

Utiliser un chiffon doux, légèrement humide.



Nettoyer le secteur de la griffe d'entraînement et du crochet

Éliminer régulièrement les restes de fils sous la plaque à aiguille et autour du crochet.

- Ouvrir le couvercle
- Régler le commutateur principal sur «0»
- Retirer la prise (débrancher la machine)
- Retirer le pied et l'aiguille
- Appuyer sur la plaque à aiguille depuis l'arrière à droite vers le bas jusqu'à ce qu'elle bascule et retirer
- Retirer la plaque à aiguille
- Nettoyer la plaque à aiguille et la surveillance du fil de canette avec un pinceau ou l'aspirateur



- Retirer la canette
- Nettoyer le crochet et la coursière avec un pinceau, ne jamais utiliser des objets pointus
- Placer la canette
- Remettre la plaque à aiguille en place
- Enficher le câble dans la machine à coudre informatisée
- Régler le commutateur principal sur «1»
- Refermer le couvercle



Lubrification

- Ouvrir le couvercle
- Régler le commutateur principal sur «0»
- Retirer la prise (débrancher la machine)
- Retirer la canette
- Tenir l'arrêt de la canette avec la main gauche et tourner le volant avec la main droite jusqu'à ce que la coursière soit visible
- Ajouter une goutte d'huile de lubrification BERNINA dans la coursière
- Placer la canette
- Enficher le câble dans la machine à coudre informatisée
- Régler le commutateur principal sur «1»
- Refermer le couvercle
- Faire rapidement tourner la machine à vide
- ▶ On évite ainsi les risques de salissures

ATTENTION!

La pile doit être tenue hors de portée des enfants.

Ne pas utiliser des piles rechargeables.

Ne jamais jeter une pile dans un feu.

Risque d'explosion!

Ne jamais jeter les piles dans les ordures ménagères, mais les apporter dans les systèmes de récupération officiels.

Changer la pile

N'utiliser que des piles 3V, piles bouton CR 2032.

- Renverser prudemment la machine informatisée
- Retirer le couvercle du compartiment de la pile
- Ouvrir le dispositif de verrouillage avec un petit tournevis et retirer la pile
- Placer la nouvelle pile et appuyer vers l'arrière jusqu'à ce que le dispositif de verrouillage se referme
- Refermer le couvercle de la pile

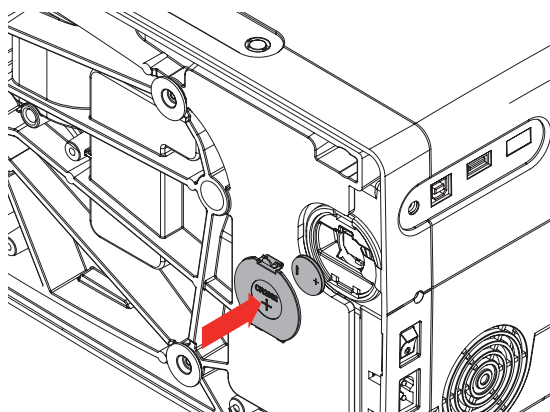
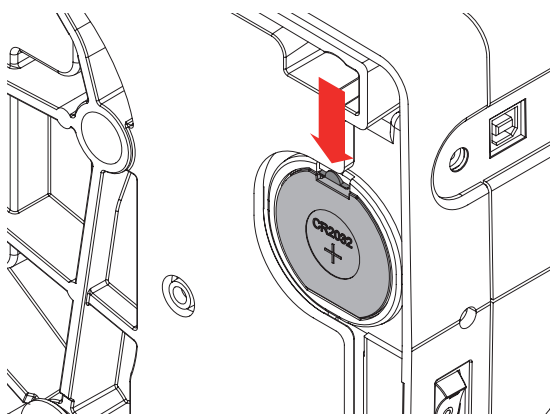
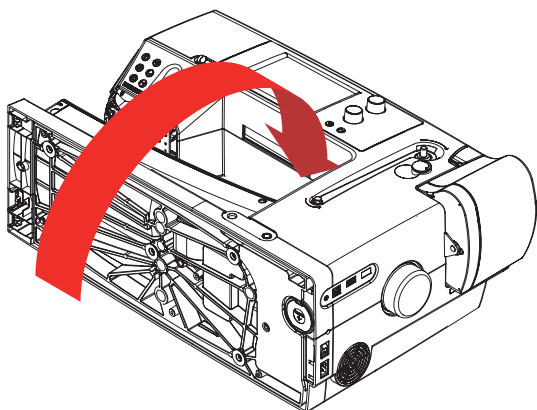

Maîtrise de pannes

Les informations suivantes sont destinées à vous aider à maîtriser les éventuels dérangements de votre machine à coudre informatisée.



Certains problèmes se résolvent en débranchant et en remettant la machine sous tension après environ 10 secondes.

Vérifier si



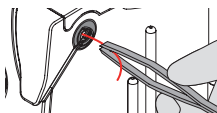



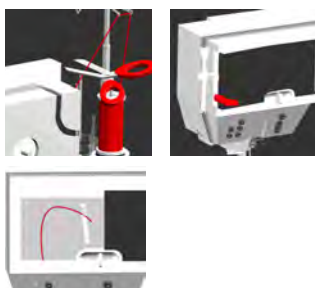

- Le fil supérieur et de canette sont correctement enfilés
- L'aiguille est correctement fixée
- L'aiguille choisie convient à l'ouvrage; voir le tableau des fils et des aiguilles, page 17
- La pointe et la tige de l'aiguille ne sont pas abîmées
- La machine à coudre informatisée est nettoyée; retirer les restes de fils
- La coursière est nettoyée
- Des restes de fils sont coincés entre les disques de tension du fil et sous le ressort du boîtier de canette

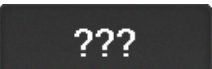
Dérangements	Causes	Maîtrise
Formation de points irrégulière	<ul style="list-style-type: none"> – Erreur dans l'enfilage du fil de canette – Erreur dans l'enfilage du fil supérieur – L'aiguille est tordue ou sa pointe émoussée – Aiguille de mauvaise qualité – Fil supérieur trop tendu ou trop lâche – Fil de mauvaise qualité – Le rapport aiguille/tissu/fil est erroné – Fil de canette trop tendu ou trop lâche 	<ul style="list-style-type: none"> • Vérifier le chemin d'enfilage • Vérifier le chemin d'enfilage du fil supérieur • Remplacer l'aiguille par une neuve de qualité BERNINA • Remplacer l'aiguille par une neuve de qualité BERNINA • Réduire/augmenter la tension du fil supérieur • Utiliser des fils de qualité (Isacord, Mettler, Gütermann...) • Adapter l'aiguille à l'épaisseur du fil • Réduire/augmenter la tension du fil de canette
Points manqués	<ul style="list-style-type: none"> – Erreur dans le système d'aiguille – L'aiguille est tordue ou sa pointe émoussée – Aiguille de mauvaise qualité – Le rapport aiguille/tissu/fil est erroné – L'aiguille est mal fixée – Mauvaise pointe d'aiguille 	<ul style="list-style-type: none"> • Utiliser le système d'aiguille 130/705H • Remplacer l'aiguille par une neuve de qualité BERNINA • Remplacer l'aiguille par une neuve de qualité BERNINA • Adapter l'aiguille à l'épaisseur du fil, voir page 17 • Bien repousser l'aiguille vers le haut • Adapter la pointe de l'aiguille à la structure du tissu
Rupture du fil supérieur	 <ul style="list-style-type: none"> – Le rapport aiguille/tissu/fil est erroné – Tension trop forte – Erreur d'enfilage – Fil de mauvaise qualité ou trop vieux – Le trou et/ou la pointe du crochet sont abîmés 	<ul style="list-style-type: none"> • Adapter l'aiguille à l'épaisseur du fil • Réduire la tension du fil supérieur • Vérifier le chemin d'enfilage du fil supérieur • Utiliser des fils de qualité (Isacord, Mettler, Gütermann, etc.) • Apporter la machine à coudre informatisée dans un magasin BERNINA • Retirer prudemment les restes de fil dans la prétension avec une pincette et vérifier éventuellement le levier de fil, voir page 213
Rupture du fil de canette	<ul style="list-style-type: none"> – Tension trop forte – L'aiguille a piqué sur le trou de la plaque à aiguille – L'aiguille est tordue ou sa pointe émoussée 	<ul style="list-style-type: none"> • Réduire la tension du fil de canette • Apporter la machine à coudre informatisée dans un magasin BERNINA • Remplacer l'aiguille par une neuve de qualité BERNINA
L'aiguille se casse	<ul style="list-style-type: none"> – L'aiguille est mal fixée – L'ouvrage a été déplacé – L'ouvrage a été déplacé sur les emplacements épais – Fil de mauvaise qualité avec des nœuds 	<ul style="list-style-type: none"> • Bien visser la vis du support d'aiguille • Ne pas tirer l'ouvrage pendant la couture • Fixer le pied recommandé pour les tissus épais (par ex., le pied pour jean no. 8) et utiliser les plaquettes d'équilibrage de la hauteur • Utiliser des fils de qualité (Isacord, Mettler, Gütermann, etc.)

Dérangements	Causes	Maîtrise
L'écran de réagit pas	<ul style="list-style-type: none"> – Erreur de calibrage – La fonction ECO est activée 	<ul style="list-style-type: none"> • Recalibrer l'écran dans le programme Setup • Déclencher la fonction ECO
Coutures défectueuses	<ul style="list-style-type: none"> – Restes de fil entre les disques de tension du fil supérieur – Erreur dans l'enfilage 	<ul style="list-style-type: none"> • Nettoyer l'avant et l'arrière de la tension du fil en glissant un tissu fin plié (milieu du tissu, par les rebords trop épais!) entre les disques de tension et effectuer des mouvements de va-et-vient • Vérifier le fil supérieur et de canette
La largeur de point ne peut pas être réglée	<ul style="list-style-type: none"> – Réglage actif dans le programme de sécurité 	<ul style="list-style-type: none"> • Désactiver le réglage
La machine informatisée de couture et de broderie	<ul style="list-style-type: none"> – N'avance pas ou que lentement – La machine a été rangée dans un local froid – Interrupteur principal sur «0» 	<ul style="list-style-type: none"> • Vérifier les réglages dans le programme Setup • Déplacer le curseur de vitesse • Avant la couture, placer la machine à coudre informatisée pendant 1 heure dans un local chauffé • Régler le commutateur principal sur «I» • Apporter la machine informatisée de couture et de broderie chez le concessionnaire BERNINA
Le LED de la touche ne s'allume pas	<ul style="list-style-type: none"> – LED défectueux – La fonction ECO est activée 	<ul style="list-style-type: none"> • Apporter la machine informatisée de couture et de broderie chez le concessionnaire BERNINA • Déclencher la fonction ECO
L'éclairage LED et celui du bras libre ne s'allument pas	<ul style="list-style-type: none"> – LED défectueux – La fonction ECO est activée – Déconnecté dans le programme Setup 	<ul style="list-style-type: none"> • Apporter la machine informatisée de couture et de broderie chez le concessionnaire BERNINA • Déclencher la fonction ECO • Connecter dans le programme Setup
Le pied fixé n'est pas reconnu	<ul style="list-style-type: none"> – Les lentilles sont sales (pied-de-biche, machine) 	<ul style="list-style-type: none"> • Nettoyer régulièrement les lentilles avec un chiffon doux légèrement humide
La surveillance du fil supérieur ne réagit pas	<ul style="list-style-type: none"> – N'est pas activé dans le programme Setup 	<ul style="list-style-type: none"> • Activer dans le programme Setup
La surveillance du fil de canette ne réagit pas	<ul style="list-style-type: none"> – Boîtier de canette abîmé/défectueux – N'est pas activé dans le programme Setup – Capteur défectueux 	<ul style="list-style-type: none"> • Vérifier la canette et remplacer si nécessaire • Activer dans le programme Setup • Apporter la machine informatisée de couture et de broderie chez le concessionnaire BERNINA
Erreur de mise à jour	<ul style="list-style-type: none"> – La clé USB n'est pas reconnue – Le processus de mise à jour est bloqué (le sablier est bloqué) – Les données de mise à jour ne sont pas reconnues 	<ul style="list-style-type: none"> • Utiliser une clé USB BERNINA • Retirer la clé et débrancher/remettre sous tension la machine informatisée. Poursuivre la mise à jour en suivant les messages qui s'affichent • Ne pas enregistrer les données de mise à jour dans un classeur • Décompresser les données de mises à jour
Les fils sont crochés dans le levier de fil	<ul style="list-style-type: none"> – Le fil supérieur casse – Le fil supérieur est invisible, il s'est enroulé autour du levier de fil 	<ul style="list-style-type: none"> • Couper le fil de la canette <p>Retirer le couvercle à gauche de l'écran comme suit:</p> <ul style="list-style-type: none"> • Glisser avec la main gauche l'outil multifonctions dans la rainure du côté gauche du couvercle et appuyer sur le dispositif de verrouillage • Retirer en même temps avec la main droite le couvercle vers l'avant • Retirer prudemment les restes de fils du levier de fil régulateur avec la pincette • Replacer le couvercle et presser vers l'arrière jusqu'à ce qu'il s'encliquette



Dérangements	Causes	Maîtrise
Enfilage automatique impossible	<ul style="list-style-type: none"> – La limitation de l'aiguille jumelée est active – Le capteur est défectueux 	<ul style="list-style-type: none"> • Désactiver la limitation de l'aiguille jumelée dans le programme de sécurité • Apporter la machine informatisée de couture et de broderie chez le concessionnaire BERNINA
Impossible d'enregistrer sur la clé USB	<ul style="list-style-type: none"> – La clé USB n'est pas ou mal formatée – Pas assez de mémoire libre 	<ul style="list-style-type: none"> • Enficher la clé USB dans le slot du PC et formater sur FAT 32 • Effacer les fichiers

Messages courants	Explication	Maîtrise
	– Numéro de point inconnu	• Vérifier les données et entrer un nouveau numéro
	– La sélection du point n'est pas possible dans le mode combiné	• Effectuer un autre choix
	– L'aiguille choisie n'est pas adaptée à la plaque à aiguille	• Vérifier les réglages dans le programme de sécurité
	– L'aiguille ne se trouve pas dans sa position la plus haute	• Tourner le volant
	– Fin du fil supérieur	• Fixer une nouvelle bobine de fil et enfiler
	– La surveillance du fil de canette a réagi	• Vérifier le fil de canette et év. embobiner
	– Le moteur principal n'avance pas	• Retirer les restes éventuels de fils dans le crochet, voir sous «Crochet bloqué» page 218
	– Pied-de-biche choisi erroné pour l'avancement biface (Dualtransport) BERNINA	• Fixer un pied-de-biche caractérisé avec la lettre «D»

Messages courants

Explication

Maîtrise

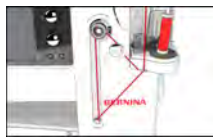

– Embobiner la canette

• Rembobiner la canette en suivant l'animation



– Trop de tissu sous le pied

• Réduire l'épaisseur du tissu



– Un contact entre le module de broderie et la machine informatisée de broderie a été interrompu en raison des vibrations

• Reconnecter le module de broderie et déclencher/ réenclencher la machine informatisée de broderie



– La position de l'aiguille ne concorde pas au centre du cadre

• Effectuer un équilibrage en suivant les directives de la page 57



– La canette n'est pas correctement placée

• Tourner la canette, les repères blancs doivent être visibles



– Le couvercle à charnière n'est pas fermé

• Refermer lentement le couvercle à charnière



– Pas de canette placée

• Placer la canette



– L'enfileur ne passe pas en position de départ

• Repousser prudemment l'enfileur vers le haut avec la main

Messages courants

Explication

Maîtrise



– La touche du coupe fil automatique a été activée et l'aiguille est bloquée en bas

- Débrancher la machine informatisée de couture et de broderie
- Tourner le volant dans le sens des aiguilles d'une montre jusqu'à ce que l'aiguille se relève
- Retirer la plaque à aiguille
- Retirer les restes de fils
- Monter la plaque à aiguille et enclencher la machine informatisée de couture et de broderie



– Formation de boucles pendant la couture

- Adapter la tension du fil sur l'écran de la tension du fil

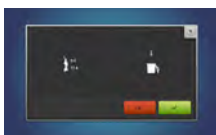

– Effacer ou écraser des données

- Confirmer avec ou interrompre avec

Blocage du fil dans le crochet avec l'aiguille en bas

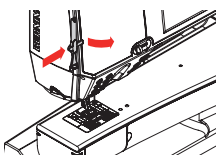

– Les fils sont restés accrochés dans le secteur du crochet

Retirer le couvercle à gauche de l'écran comme suit:

- Glisser avec la main gauche l'outil multifonctions dans la rainure du côté gauche du couvercle et appuyer sur le dispositif de verrouillage
- Retirer en même temps avec la main droite le couvercle vers l'avant
- Débrayer la plaque à aiguille avec l'outil multifonction
- Retirer l'aiguille
- Replacer le couvercle et presser vers l'arrière jusqu'à ce qu'il s'encliquette
- Autres étapes sous «Crochet bloqué»

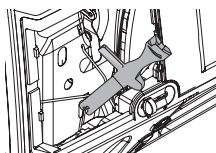

Messages courants

Explication

Maîtrise

Crochet bloqué



- Enchevêtrement de fils dans le crochet

Les messages affichés peuvent indiquer les erreurs mentionnées ci-après.

Agir comme suit:

Etape 1:

Si l'aiguille ne se trouve pas dans sa position la plus haute,

- Relever l'aiguille en tournant le volant dans le sens contraire des aiguilles d'une montre
- Si impossible: couper le fil supérieur, retirer le couvercle de service et relever/libérer la plaque à aiguille avec l'outil multifonction. Voir aussi «Fil bloqué dans le crochet avec l'aiguille en bas», page **216**

Etape 2:

- Relever le pied-de-biche

Etape 3:

- Couper le fil supérieur et le fil de canette par-dessus la plaque à aiguille avec les ciseaux

Etape 4:

- Ouvrir le couvercle à charnière s'il n'est pas encore ouvert
- ▶ Un message s'affiche «Mode manuel pour la maîtrise des problèmes» avec les étapes à suivre

Etape 5:

- Retirer le câble de la pédale

Etape 6:

- Retirer l'aiguille

Etape 7:

- Faire pivoter le crochet manuellement en tournant le volant dans le sens des aiguilles d'une montre

Etape 8:

- Tourner le volant dans le sens des aiguilles d'une montre jusqu'à ce que le blocage se libère. Plus ou moins fortement si nécessaire.
- Si impossible: s'adresser au concessionnaire BERNINA

Etape 9:

- Retirer la canette et couper le fil si nécessaire

Etape 10:

- Retirer prudemment les restes de fil avec la pincette. Si les fils sont enchevêtrés et restent accrochés, tourner lentement le volant dans le sens des aiguilles d'une montre et retirer les fils dès qu'ils se libèrent

Etape 11:

- Amener le crochet dans la position illustrée (ill. de gauche) en tournant le volant dans le sens des aiguilles d'une montre pour garantir un enfilage correct

Etape 12:

- Placer la canette

Etape 13:

- Vérifier les réglages de la tension du fil inférieur

Etape 14:

- Faire entièrement pivoter le crochet sans la canette en tournant le volant dans le sens contraire des aiguilles d'une montre, refermer le couvercle à charnière

Etape 15:

- Vérifier l'aiguille, puis la fixer

Etape 16:

- Enficher de nouveau la pédale

Etape 17:

- Confirmer les messages «Mode manuel pour la maîtrise des problèmes» et «Le moteur principal ne marche pas» ou «Vérifier la griffe d'entraînement»



Crochet bloqué



DANGER!

Cet outil s'adresse exclusivement à l'emploi mentionné et ne doit pas être utilisé pour d'autres usages!

- Couper le fil au ras de la plaque à aiguille et retirer l'ouvrage
- Retirer le pied, l'aiguille et la plaque à aiguille
- Ouvrir le couvercle à charnière, le crochet bascule
- Débrancher la machine informatisée

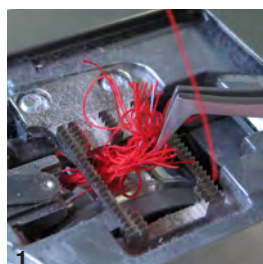

- Retirer tout d'abord soigneusement le fil visible dans le secteur du crochet avec la pincette des accessoires standards (ill. 1)
- Tenir l'arrêt de la canette de la main gauche (voir page 31) et amener le crochet dans la position illustrée (ill. 2) en tournant le volant avec la main droite
- Glisser prudemment l'outil dans l'ouverture et tirer doucement les fils vers le haut par des mouvements de va-et-vient latéraux et de bas en haut (ill. 3-4)
- Dès que tous les fils sont retirés, lubrifier la machine à coudre informatisée, la mettre sous tension et refermer le couvercle à charnière. Le crochet doit se repositionner automatiquement

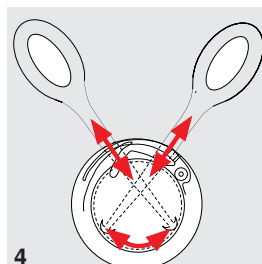
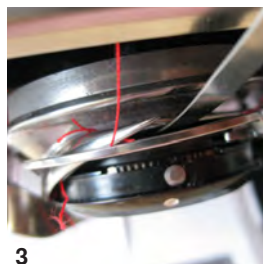

– La machine informatisée de couture et de broderie doit être lubrifiée

Si ce message s'affiche, la machine à coudre informatisée doit être nettoyée/lubrifiée. Ce nettoyage assure le bon état de marche et la longévité de la machine à coudre informatisée.



Après avoir lubrifié le crochet, tourner le volant dans le sens des aiguilles d'une montre (voir la position illustrée sur l'image de gauche) pour garantir un enfilage correct.

Messages courants

Explication

Maîtrise



- Nettoyer la machine informatisée de couture et de broderie

- Ouvrir le couvercle de la glissière et retirer la canette
- Débrancher la machine informatisée de couture et de broderie
- Retirer le pied, l'aiguille et la plaque à aiguille
- Nettoyer la machine comme indiqué



- Le module de broderie n'est pas encore fixé
- Le module de broderie n'est pas correctement fixé

- Fixer le module de broderie à la machine informatisée de broderie
- Vérifier la connexion du module de broderie



- Aucun cadre de broderie n'est fixé

- Fixer le cadre de broderie



- Le cadre de broderie est fixé

- Retirer le cadre de broderie



- Le bras de broderie va se mouvoir

- Confirmer avec ✓

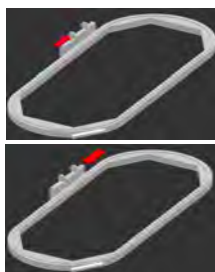

- Impossible de poursuivre la broderie du motif

- Déplacer le Mega Hoop au milieu et poursuivre la broderie



- Le motif de broderie se trouve partiellement hors du cadre de broderie

- Repositionner le motif de broderie. La partie qui se trouve à l'intérieur du cadre de broderie peut être brodée



- Le motif de broderie est trop grand

- Réduire la taille du motif de broderie ou fixer un cadre de broderie plus grand. La partie qui se trouve à l'intérieur du cadre de broderie peut être brodée



- Impossible de démarrer la broderie

- Le pied-de-biche et/ou la plaque à aiguille recommandés ou une alternative correspondante doivent être choisis

Mémoire insuffisante sur la clé mémoire BERNINA.

- Mémoire libre insuffisante sur la clé USB

- Effacer des données sur la clé USB

Messages courants

Explication

Maîtrise

<p>Aucune donnée personnelle ne se trouve sur la clé mémoire BERNINA.</p>	<p>– La clé USB ne contient aucune donnée personnelle à restaurer</p>	<p>• Vérifier la clé USB enfichée et redémarrer la machine informatisée de couture et de broderie</p>
<p>Les données personnelles n'ont pas pu être restaurées.</p>	<p>– Les données personnelles n'ont pas été enregistrées sur la clé USB durant le processus de mise à jour</p>	<p>• Le logiciel a été correctement actualisé, les données personnelles n'ont pas pu être restaurées</p>
<p>Aucun clé mémoire BERNINA n'est enfichée. La clé mémoire BERNINA doit être enfichée pendant toute la durée de la mise à jour automatique.</p>	<p>– Clé USB BERNINA non enfichée</p>	<p>• Enficher la clé USB et ne pas la retirer pendant la mise à jour</p>
<p>La mise à jour du logiciel ne s'est pas effectuée correctement.</p>	<p>– La nouvelle version logicielle ne se trouve pas sur la clé USB</p>	<p>• Enregistrer la nouvelle version logicielle sur la clé USB BERNINA et redémarrer la mise à jour</p>
<p>Toutes nos félicitations! La procédure de mise à jour automatique s'est parfaitement effectuée. Nous vous souhaitons de nombreuses heures de loisir plaisir avec votre BERNINA!</p>	<p>– Mise à jour réussie</p>	<p>• La machine est désormais équipée de la nouvelle version logiciel</p>
<p>La date du service de votre machine est arrivée à échéance. Veuillez vous adresser à votre concessionnaire!</p>	<p>– Il est recommandé d'effectuer régulièrement un service. Contacter le magasin/le technicien BERNINA pour fixer un rendez-vous</p>	<p>• Apportez votre machine informatisée pour un service auprès de votre concessionnaire BERNINA. Ce message s'affiche après l'intervalle de service programmé. Il est possible d'effacer temporairement ce message en appuyant sur le champ X, il s'affichera cependant de nouveau après la mise en marche de la machine informatisée. Après avoir effacé trois fois le message, il ne s'affichera qu'après le prochain intervalle de service. Le respect de ces règles de nettoyage et de maintenance garantissent le bon état de marche et la durabilité de la machine à coudre informatisée. Le non respect de cette règle peut réduire la durée d'utilisation de la machine ainsi que les prestations de garantie. Les coûts de maintenance sont réglés au niveau national; votre concessionnaire ou votre technicien vous informera avec plaisir</p>
<p>Fatal Error</p>	<p>– La machine à coudre informatisée redémarre continuellement</p>	<p>• Veuillez vous adresser à votre concessionnaire BERNINA</p>

Aperçu sur les motifs de point

Points utilitaires

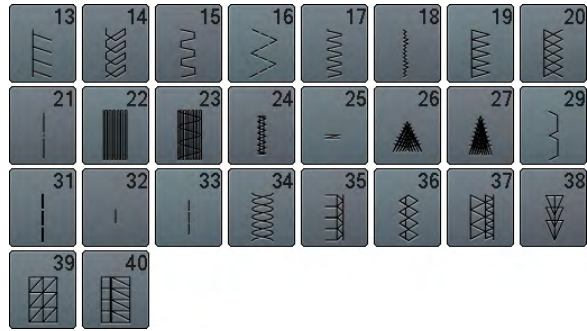
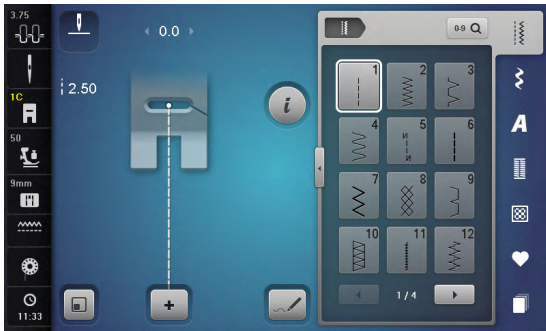

Boutonnieres

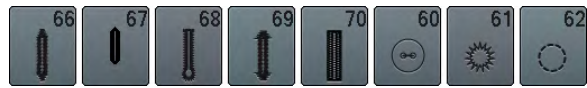
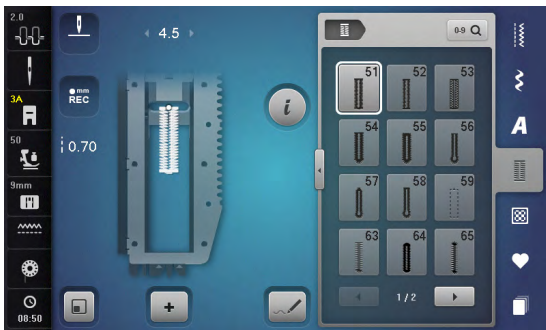

Points décoratifs Nature



Motif de point

Nature - avancement transversal



Points de croix

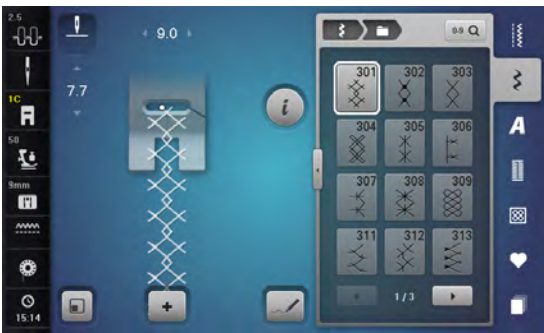

Points satins

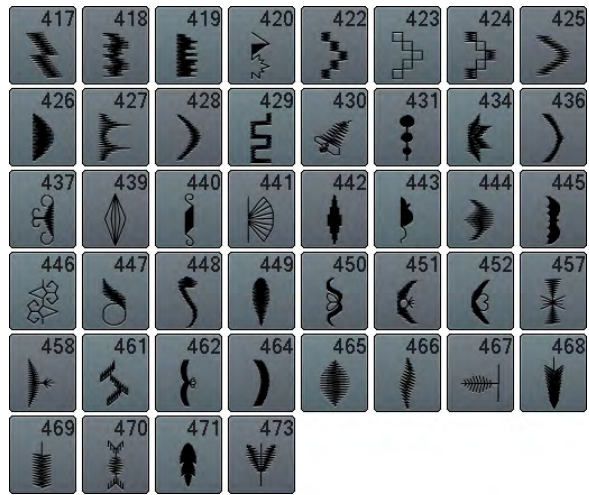

Points satins - avancement transversal



Points géométriques

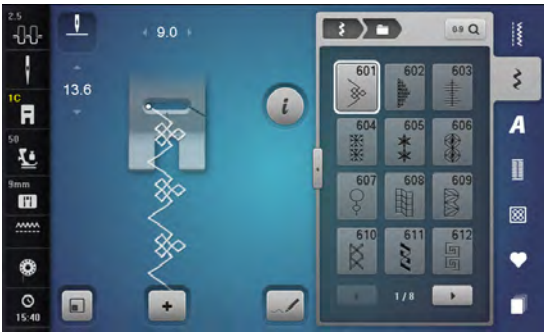

Points à jour



Motif de point

Points à jour - avancement transversal



Points jeunesse



Points de bordure - avancement transversal



Points Tassel



Points filigranés - avancement transversal



Points quilt

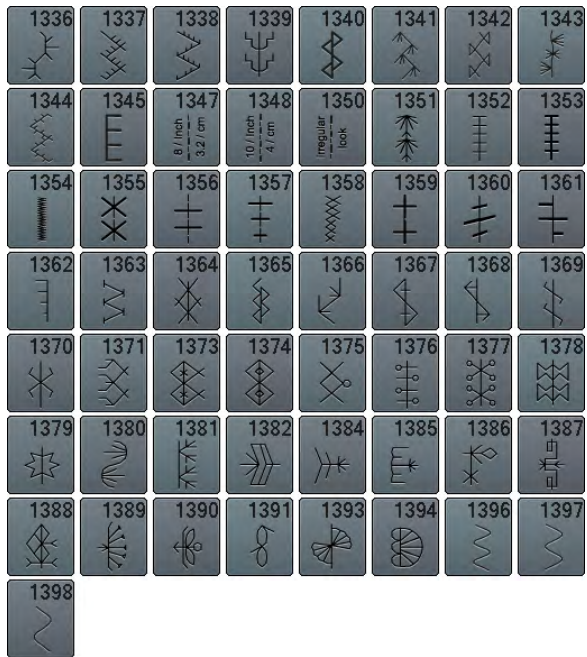
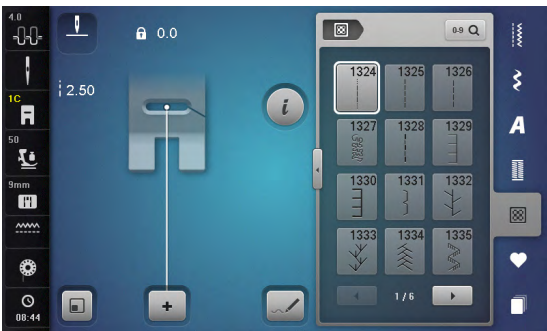

Points Tapering

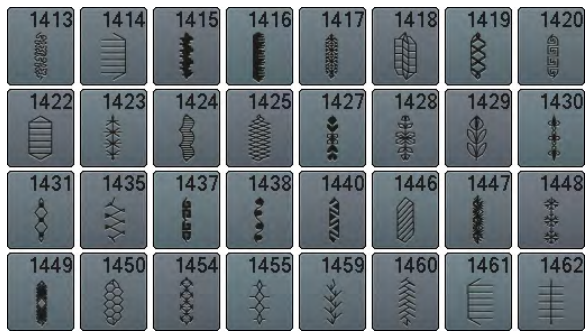

Motif de point

Skyline (points spéciaux)



International



Alphabets Ecriture justifiée

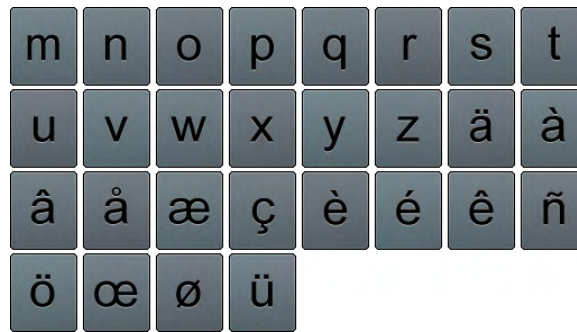

Ecriture silhouette



Motif de point



m	n	o	p	q	r	s	t
u	v	w	x	y	z	ä	à
â	å	æ	ç	è	é	ê	ñ
ö	œ	ø	ü				

Ecriture manuscrite



M	N	O	P	Q	R	S	T
U	V	W	X	Y	Z	Ä	À
Â	Å	Æ	Ç	È	É	Ê	Ñ
Ö	œ	ø	ü	1	2	3	4
5	6	7	8	9	0	-	-
•	'	!	+	=	&	÷	?
%	@	()	[]		



m	n	o	p	q	r	s	t
u	v	w	x	y	z	ä	à
â	å	æ	ç	è	é	ê	ñ
ö	œ	ø	ü				

Texte quilt alphabet

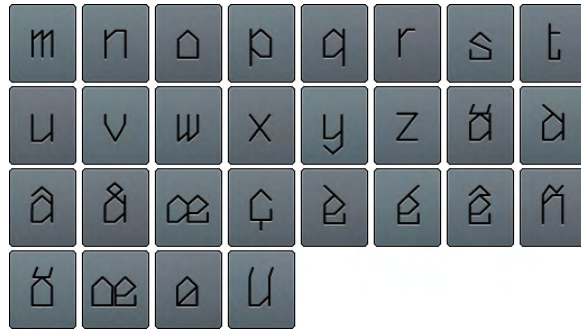
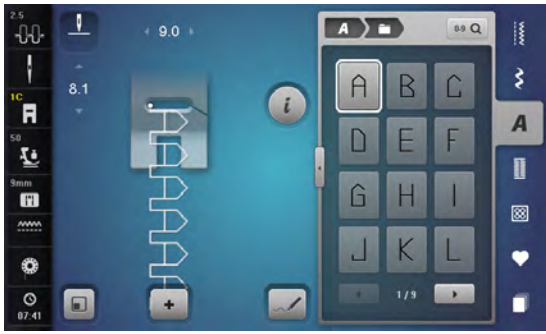

Motif de point

Police Comic

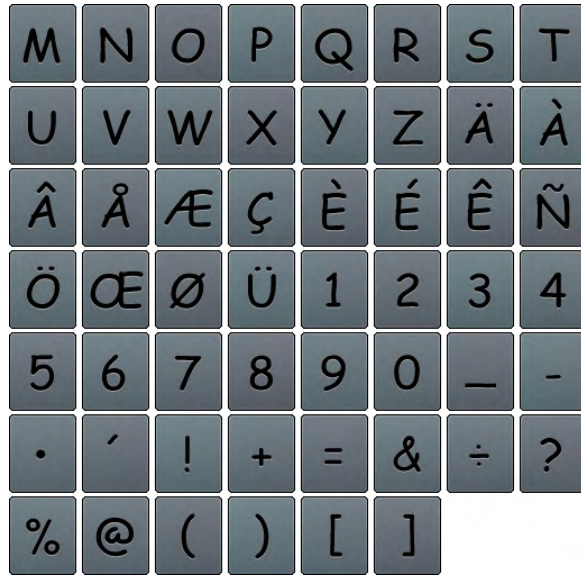
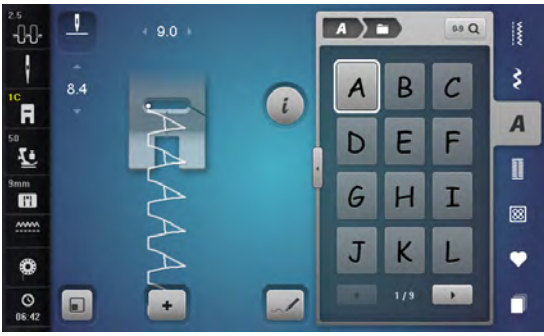

Monogramme



Cyrilliques



Л	М	Н	О	П	Р	С	Т
У	Ф	Х	Ц	Ч	Ш	Щ	Ъ
Ы	Ь	Э	Ю	Я	Ә	Ғ	Қ
Ң	Ө	Ұ	Ү	Һ	І	Т̄	Ј
Ль	Нь	Т̄	Ц	Г	Є	Ї	Ў
È	Í	Š	Ć	Й	1	2	3
4	5	6	7	8	9	0	_
-	•	'	!	+	=	&	÷
?	%	@	()	[]	



л	м	н	о	п	р	с	т
у	ф	х	ц	ч	ш	щ	ъ
ы	ь	э	ю	я	ә	ғ	қ
ң	ө	ұ	ү	һ	і	т̄	ј
ль	нь	т̄	ц	г	є	ї	ў
è	í	š	ć	й			

Lettres cyrilliques

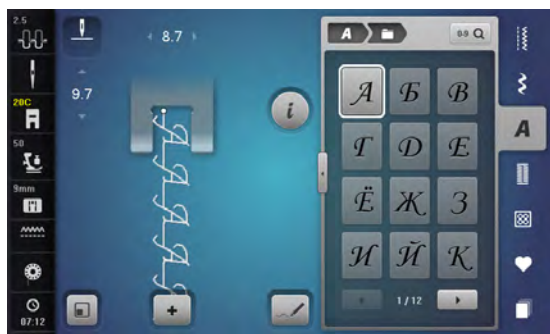

А	М	Н	О	П	Р	С	Т
У	Ф	Х	Ц	Ч	Ш	Щ	Ъ
Ы	Ь	Э	Ю	Я	Ә	Ғ	Қ
Ҥ	Ө	Ү	Ү	Һ	І	Ҙ	Ј
Љ	Њ	Ћ	Ќ	Г	Є	Ї	Ў
È	É	Š	Ќ	Њ	1	2	3
4	5	6	7	8	9	0	_
-	•	·	!	+	=	&	÷
?	%	@	()	[]	



а	м	н	о	п	р	с	т
у	ф	х	ц	ч	ш	щ	ъ
ы	ь	э	ю	я	ә	ғ	қ
ҥ	ө	ү	ү	һ	і	Ҙ	Ј
Љ	Њ	Ћ	Ќ	Г	Є	Ї	Ў
è	é	š	Ќ	Њ			

Hiragana



す	せ	そ	た	ち	つ	て	と
な	に	ぬ	ね	の	は	ひ	ふ
へ	ほ	ま	み	む	め	も	や
ゆ	よ	ら	り	る	れ	ろ	わ
を	ん	あ	い	う	え	お	や
ゆ	よ	っ	が	ぎ	ぐ	げ	ご
ざ	じ	ず	ぜ	ぞ	だ	ぢ	づ
で	ど	ば	び	ぶ	べ	ぼ	ぱ
ぴ	ぷ	ぺ	ぽ	1	2	3	4
5	6	7	8	9	0	_	-
.	?	!	。	,	「	」	『
』							

Katakana



ス	セ	ソ	タ	チ	ツ	テ	ト
ナ	ニ	ヌ	ネ	ノ	ハ	ヒ	フ
ヘ	ホ	マ	ミ	ム	メ	モ	ヤ
ユ	ヨ	ラ	リ	ル	レ	ロ	ワ
ヲ	ソ	ア	イ	ウ	エ	オ	ヤ
ユ	ヨ	ツ	ガ	ギ	グ	ゲ	ゴ
ザ	ジ	ズ	ゼ	ゾ	ダ	ヂ	ヅ
デ	ド	バ	ビ	ブ	ベ	ボ	パ
ピ	プ	ペ	ポ	1	2	3	4
5	6	7	8	9	0	_	-
.	?	!	。	,	「	」	『
』							

Kanji



生	日	年	才	組	保	育	幼
稚	園	小	中	学	校	月	火
水	木	金	土				

Aperçu sur les motifs de broderie

Diane Gaudynski



DG02



138.9mm
136.3mm

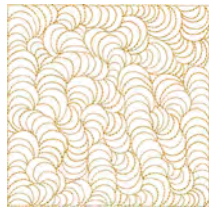

DG 01



103.3mm
103.6mm



DG03



134.5mm
134.7mm



DG04



103.5mm
131.3mm



DG05



138.1mm
144.6mm



DG06



134.1mm
132.4mm



DG07



134.1mm
130.6mm



DG08



137.8mm
132.4mm



DG09



136.3mm
133.0mm



DG10



132.2mm
132.9mm



DG11



75.4mm
67.5mm



DG12



134.1mm
132.7mm

Si l'un des pictogrammes suivants est visible sous le numéro du motif de broderie, vous trouverez à l'adresse www.bernina.com/8series des informations supplémentaires.



Dentelle seule



Punchwork Design (modèle)



Broderies ajourées



Broderie à cordelettes



Broderie à franges



Projets dans le cadre



Application



Écritures Puffy



CutWork Design (modèle)



Quilter



PaintWork Design (modèle)



Trapunto



CrystalWork Design (modèle)



DG 13



90.4mm
127.5mm



DG14



136.8mm
132.9mm



DG15



134.9mm
134.3mm



DG16



134.8mm
136.0mm



DG17



132.5mm
135.4mm



DG18



120.2mm
107.3mm



DG19



140.3mm
132.6mm



DG20



141.3mm
129.9mm



DG21



133.4mm
134.9mm







































DG22

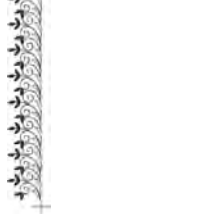

139.7mm
132.1mm

Exotic Rainforest

	<p>BE10704*</p>  <p>199.4mm 115.4mm</p>		<p>BE10701*</p>  <p>285.3mm 145.1mm</p>		<p>BE10702*</p>  <p>285.3mm 145.1mm</p>
	<p>BE10703*</p>  <p>199.4mm 112.8mm</p>		<p>BE10705*</p>  <p>128.5mm 115.4mm</p>		<p>BE10706*</p>  <p>128.3mm 115.4mm</p>
	<p>BE10707*</p>  <p>121.8mm 140.3mm</p>		<p>BE10708*</p>  <p>121.8mm 140.3mm</p>		<p>BE10709*</p>  <p>185.9mm 123.8mm</p>
	<p>BE10710*</p>  <p>185.9mm 123.8mm</p>		<p>BE10711*</p>  <p>144.6mm 61.3mm</p>		<p>BE10712*</p>  <p>144.6mm 61.3mm</p>
	<p>BE10713*</p>  <p>117.0mm 108.8mm</p>		<p>BE10714*</p>  <p>117.0mm 108.8mm</p>		<p>BE10715*</p>  <p>217.0mm 64.5mm</p>
	<p>BE10716*</p>  <p>176.2mm 32.0mm</p>		<p>BE10717*</p>  <p>33.3mm 50.7mm</p>		<p>BE10718*</p>  <p>62.6mm 45.8mm</p>

* Ces motifs de broderie offrent des effets spéciaux. Autres informations sous www.bernina.com/8series



BE10719*

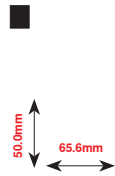

BE10720*

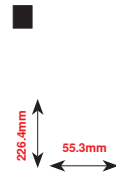

BE10721*

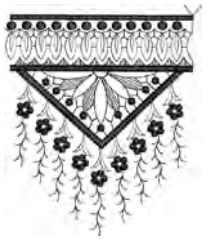
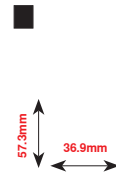

BE10722*

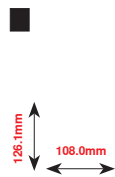

BE10723*



BE10724*



BE10725*

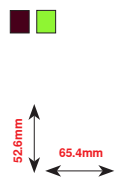

BE10726*

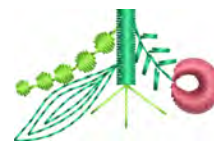

BE10727*

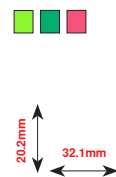

BE10728*

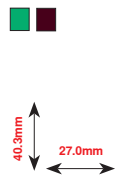

BE10729*

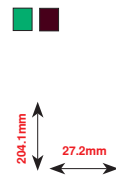

BE10730*

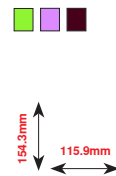

BE10731*

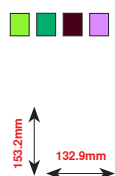

BE10732*

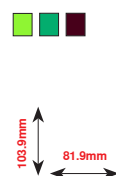

BE10733*



BE10734*

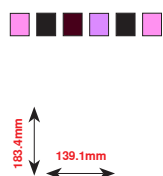

BE10735*

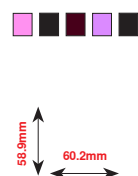

BE10736*

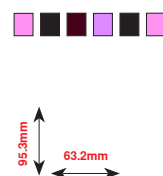

* Ces motifs de broderie offrent des effets spéciaux. Autres informations sous www.bernina.com/8series

Motif de broderie



BE10737*

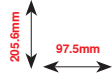

BE10738*

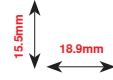

BE10739*

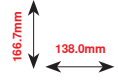

BE10740*

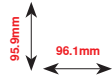

BE10741*

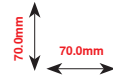

BE10742*

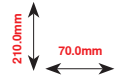

BE10743*

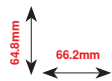

BE10744*

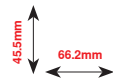

BE10745*

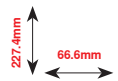

BE10746*

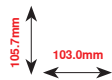

BE10747*

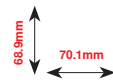

* Ces motifs de broderie offrent des effets spéciaux. Autres informations sous www.bernina.com/8series

Floral Etchings

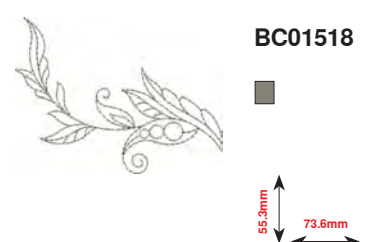
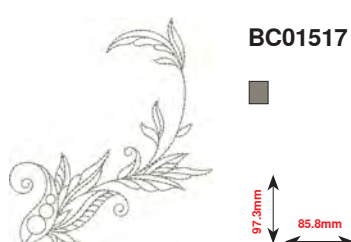
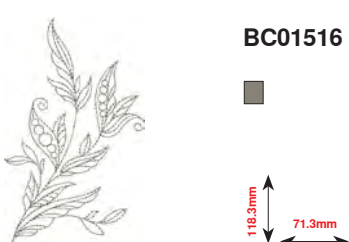
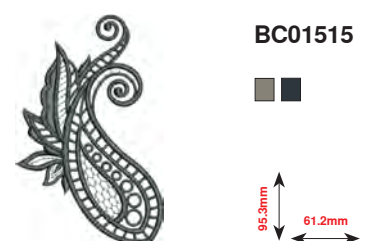
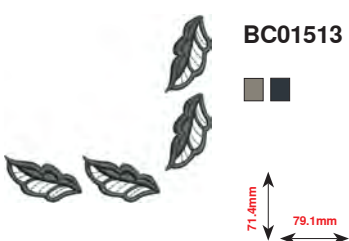
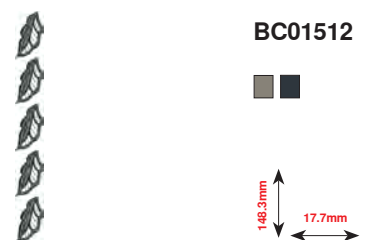
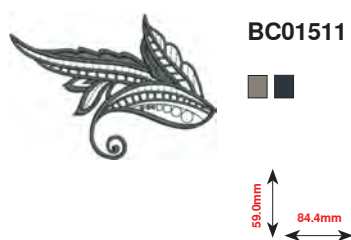
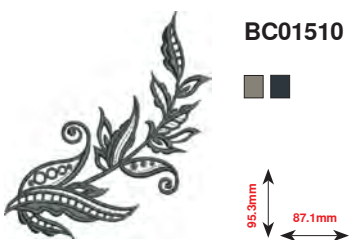
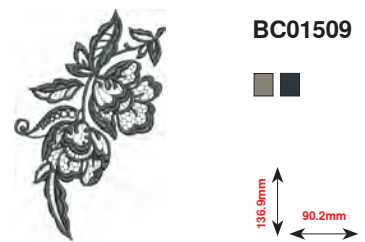
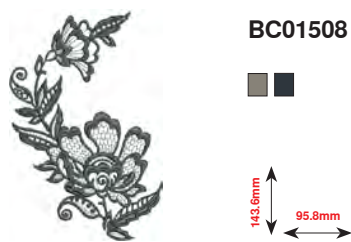
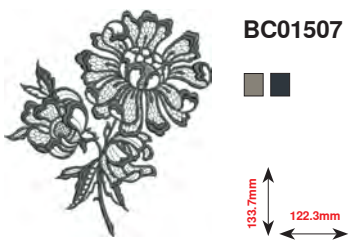
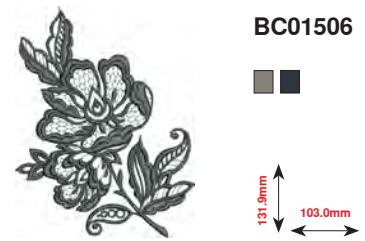
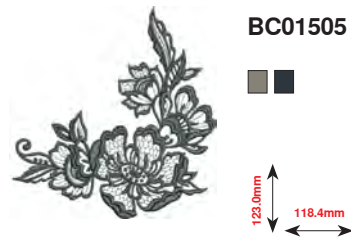
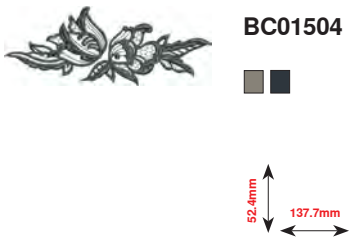
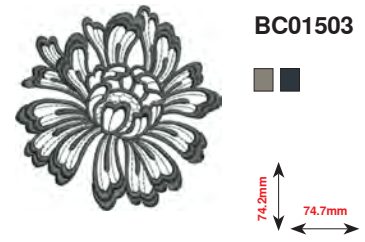
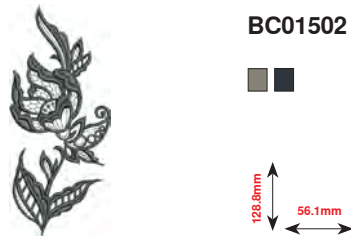
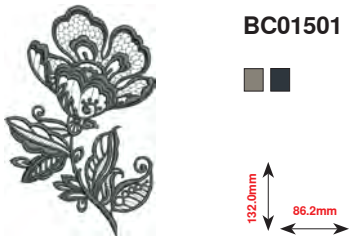

Motif de broderie



BC01519



22.6mm
64.2mm



BC01520



96.0mm
65.0mm



BC01521



72.1mm
40.4mm



BC01522



241.6mm
141.7mm



BC01523



237.4mm
145.5mm



BC01524



280.0mm
48.9mm



BC01525



207.5mm
135.3mm



BC01526



171.4mm
18.8mm



BC01527



79.7mm
79.7mm



BC01528



112.2mm
72.2mm



BC01529



34.7mm
134.5mm



BC01530



53.1mm
58.5mm



BC01531



73.2mm
48.2mm



BC01532



139.7mm
114.2mm

Projets Motifs de broderie

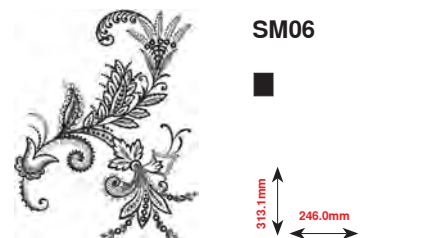
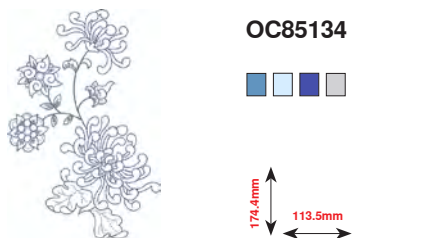
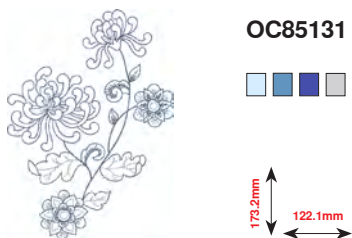
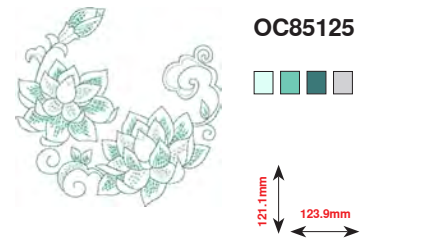
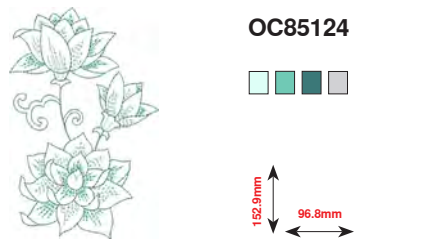
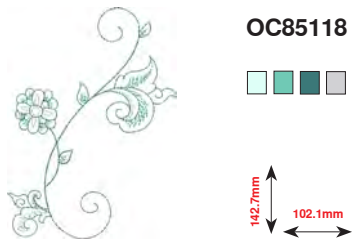
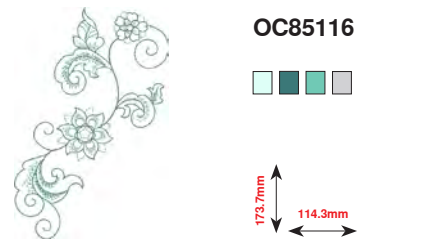
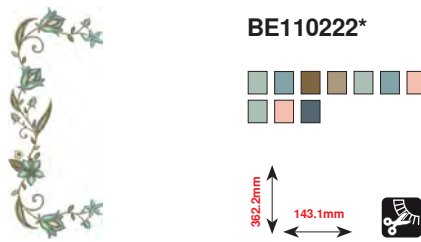
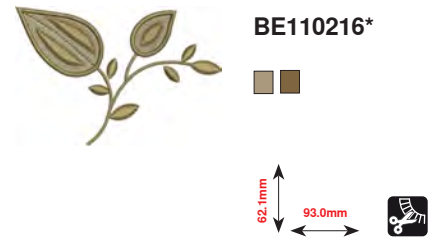
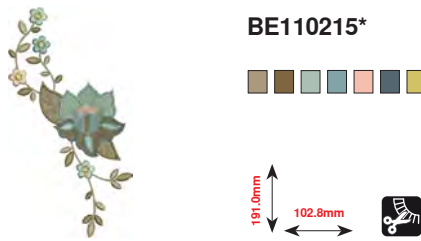
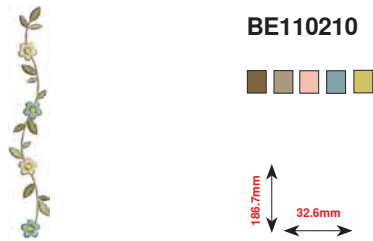
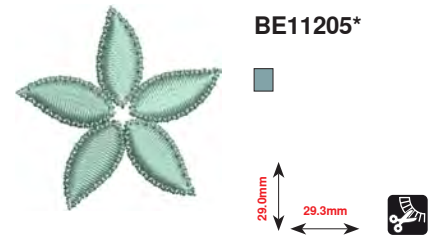
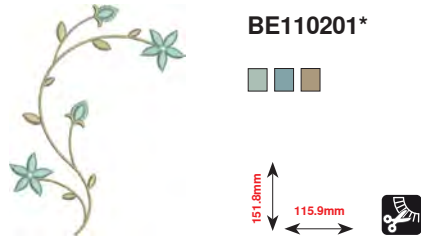
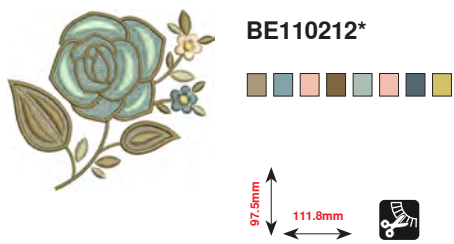

* Ces motifs de broderie offrent des effets spéciaux. Autres informations sous www.bernina.com/8series

Motif de broderie



SM07



95.0mm
87.1mm



SM08



130.7mm
86.7mm



SM09



177.4mm
127.5mm



SM10



107.3mm
62.8mm



SM11



156.9mm
139.2mm

Shaping designs

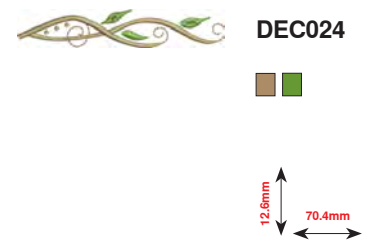
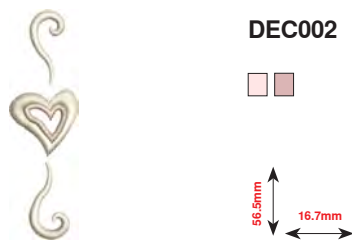
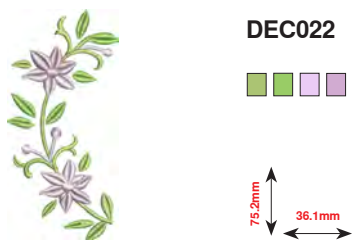
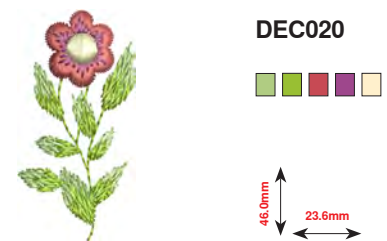
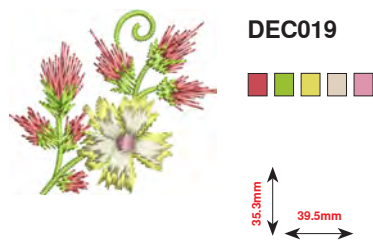
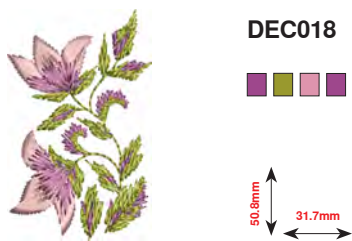
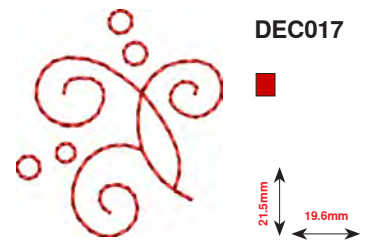
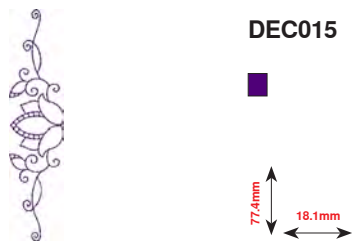
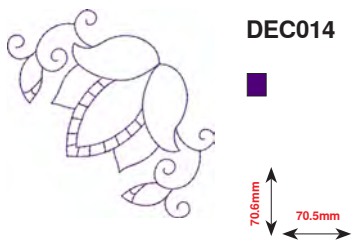
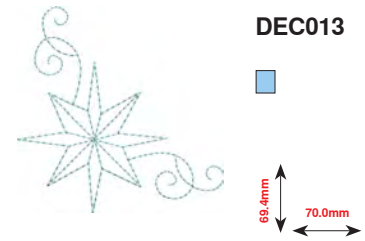
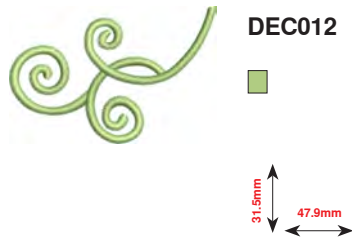
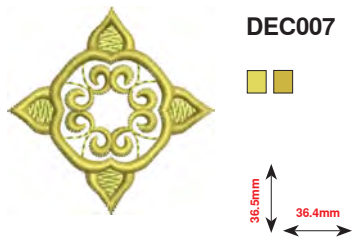
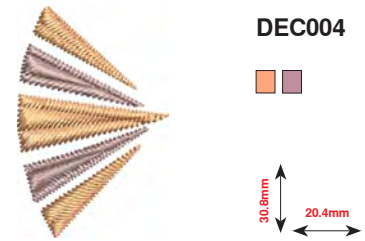
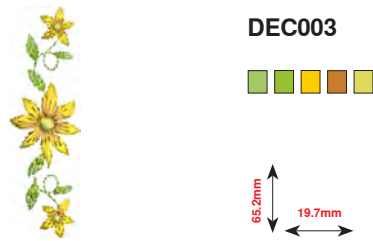
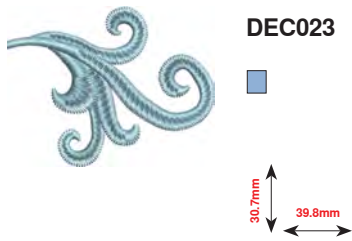

Motif de broderie

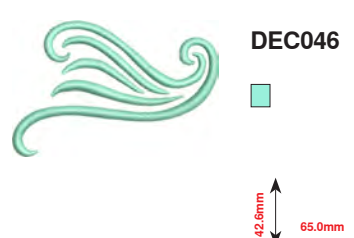
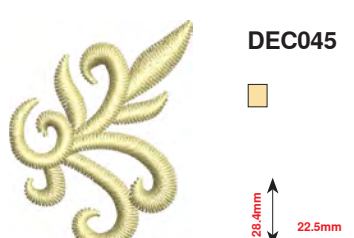
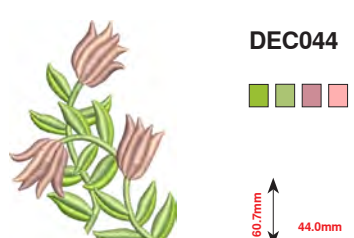
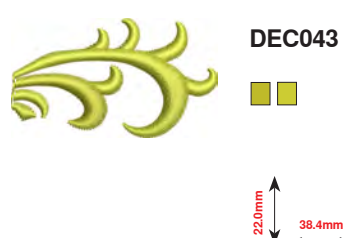
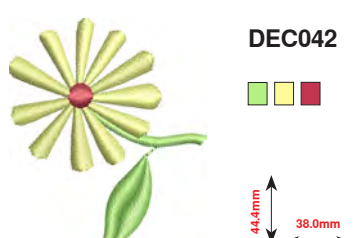
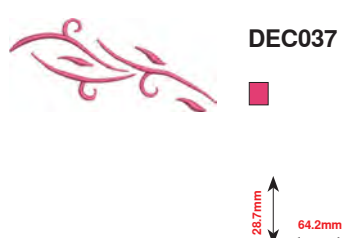
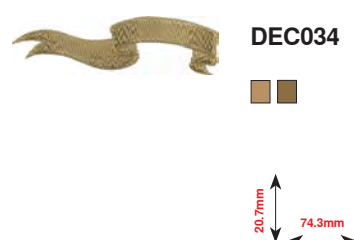
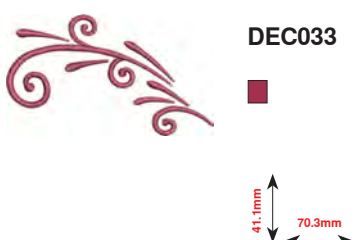
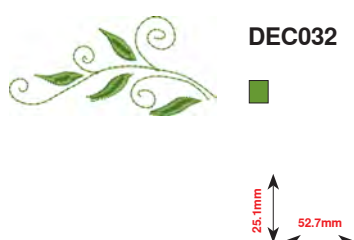
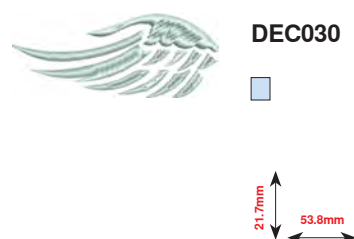
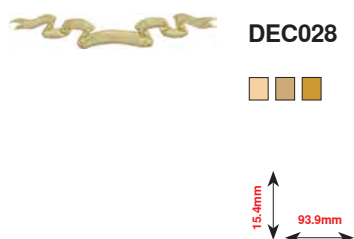
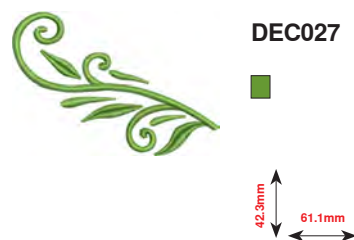
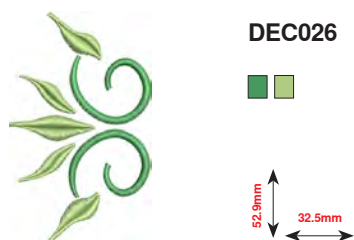
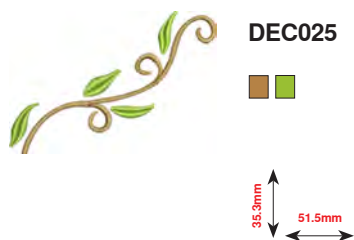

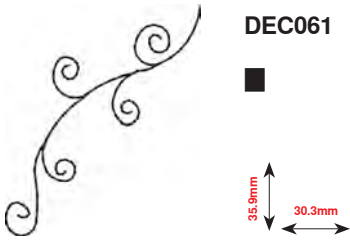

DEC061



39.9mm
30.3mm

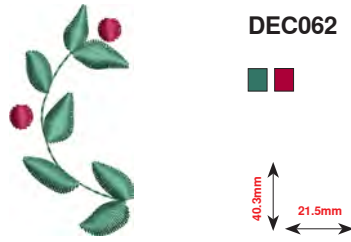

DEC062



40.3mm
21.5mm

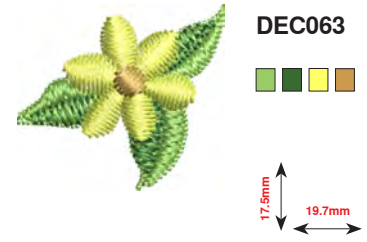

DEC063



17.5mm
19.7mm

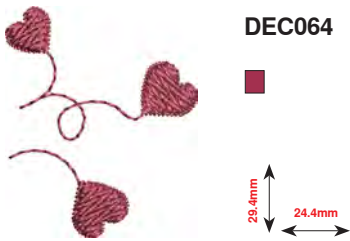

DEC064



28.4mm
24.4mm

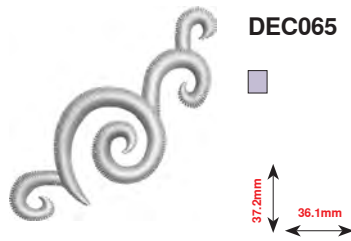

DEC065



37.2mm
36.1mm

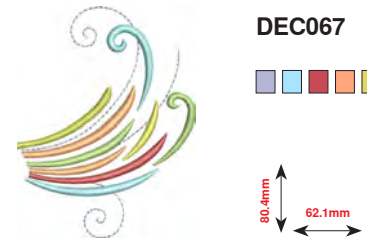

DEC067



80.4mm
62.1mm

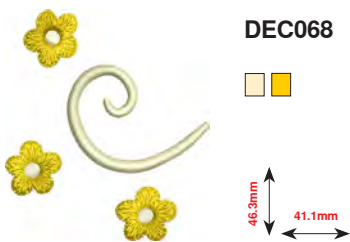

DEC068



46.3mm
41.1mm

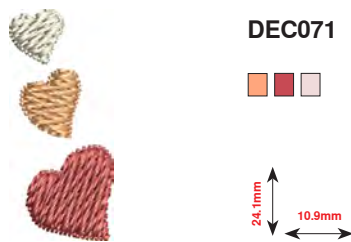

DEC071



24.1mm
10.9mm

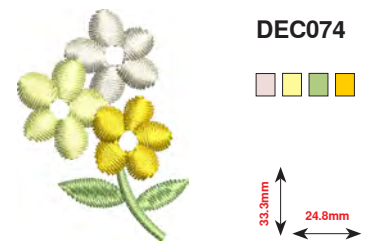

DEC074



33.3mm
24.8mm

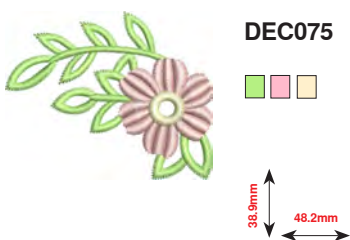

DEC075



38.9mm
48.2mm

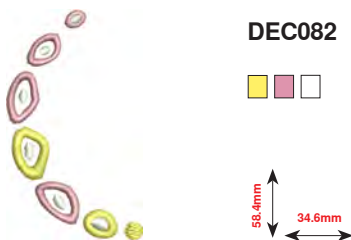

DEC082



58.4mm
34.6mm

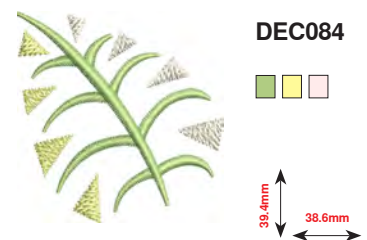

DEC084



39.4mm
38.6mm

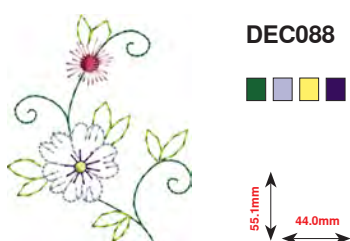

DEC088



55.1mm
44.0mm



DEC091



77.4mm
40.4mm

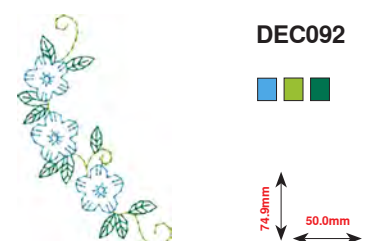

DEC092



74.9mm
50.0mm



DEC094

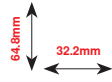

DEC095

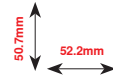

DEC096

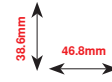

DEC098

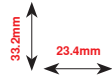

DEC100

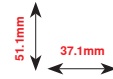

DEC101

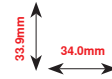

DEC102

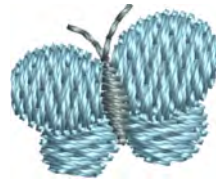
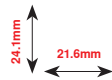

DEC103

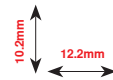

DEC104

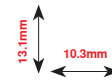

DEC105

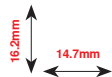

DEC106

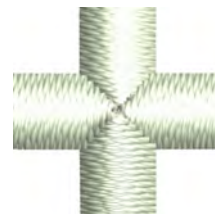
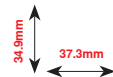

DEC107

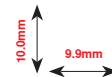

Monogrammes

	<p>D765</p> <p>81.0mm 82.7mm</p>		<p>D766</p> <p>85.6mm 65.1mm</p>		<p>D767</p> <p>93.5mm 69.3mm</p>
	<p>D768</p> <p>90.9mm 71.7mm</p>		<p>D769</p> <p>90.4mm 70.1mm</p>		<p>D770</p> <p>89.3mm 59.9mm</p>
	<p>D771</p> <p>89.8mm 66.2mm</p>		<p>D772</p> <p>86.1mm 70.3mm</p>		<p>D773</p> <p>85.5mm 49.0mm</p>
	<p>D774</p> <p>85.2mm 59.8mm</p>		<p>D775</p> <p>86.6mm 73.7mm</p>		<p>D776</p> <p>88.9mm 66.4mm</p>
	<p>D777</p> <p>82.4mm 76.8mm</p>		<p>D778</p> <p>77.7mm 68.9mm</p>		<p>D779</p> <p>81.3mm 63.9mm</p>

Motif de broderie



D780

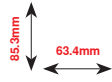

D781

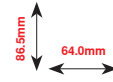

D782

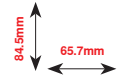

D783

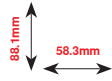

D784

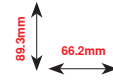

D785

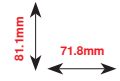

D786

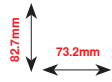

D787

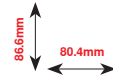

D788

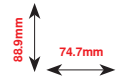

D789

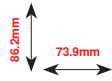

D790

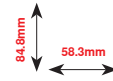

D791

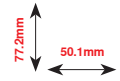

D792

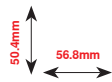

D793

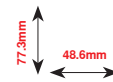

D794

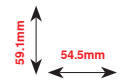

Motif DesignWorks

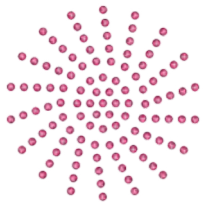

DW11*

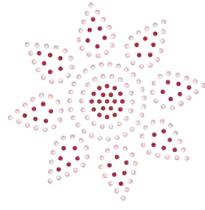
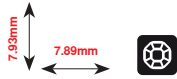

DW06*

SS 10
SS 12

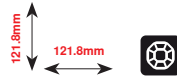

DW07*

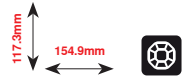

DW09*

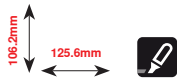

DW01*

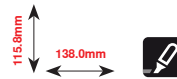

DW02*

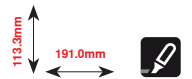

DW03*

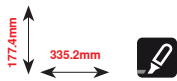

DW04*

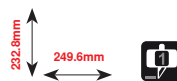

DW05*

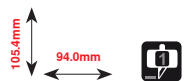

DW10*

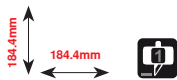

DW08*

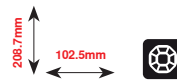

BE700121

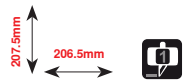

BE700122

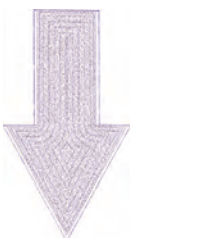
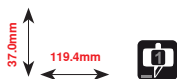

BE700123

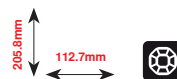

BE700124

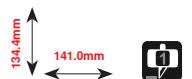

* Ces motifs de broderie offrent des effets spéciaux. Autres informations sous www.bernina.com/8series

Décoration BC



NB403



78.3mm
78.1mm



NB728



112.6mm
97.5mm



HG079



116.1mm
116.0mm



FQ881



129.3mm
129.2mm



FB336



122.0mm
122.0mm



FB377



92.5mm
121.0mm



FB385



127.8mm
131.1mm



NB646



65.0mm
98.5mm



FQ072



101.6mm
79.7mm



NB101



99.2mm
99.3mm



NB708



127.7mm
137.8mm



FB433



120.9mm
120.9mm



FB106



92.6mm
128.1mm



FB323



80.7mm
64.6mm



FB335



52.1mm
102.9mm

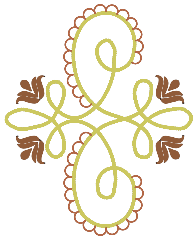

FB401



154.6mm
125.6mm



HE428



49.5mm
75.1mm



HG203



108.9mm
105.2mm



NA959*



103.7mm
75.6mm



NB385



174.0mm
86.2mm



NB481



67.6mm
123.4mm



NB711



67.0mm
88.6mm



Fuchsia Tassel



92.7mm
85.9mm



Jewel Quilt



98.0mm
98.0mm



NB391



67.0mm
82.2mm



NB377



113.8mm
147.9mm



HG318



100.5mm
115.2mm



Floral Tree



105.9mm
109.2mm

Quilt BC



BD569



120.6mm
120.6mm

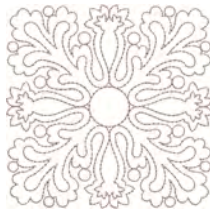

BD554



109.9mm
109.9mm



BD567



108.2mm
107.9mm



BD394



96.8mm
97.0mm



BD553



121.1mm
113.8mm



BD412



53.2mm
89.4mm



BD513



63.4mm
63.5mm

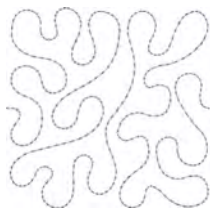

BD501



61.1mm
63.5mm



BD568



160.3mm
109.5mm



BD562



128.0mm
63.9mm



BD563



89.6mm
89.7mm



BD666



105.7mm
145.5mm



BD669



215.4mm
67.1mm

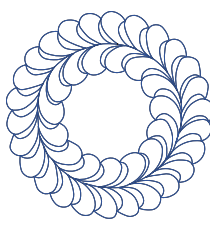

Quilt10



139.6mm
139.7mm

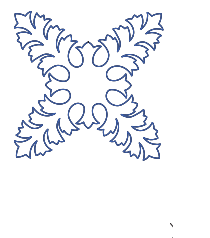

Quilt07



139.7mm
139.7mm

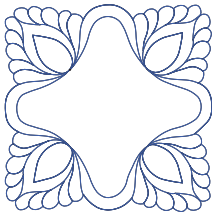

Quilt9



139.6mm
139.6mm

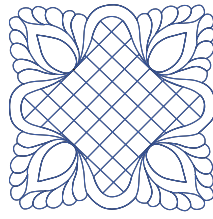

Quilt11



139.6mm
139.6mm

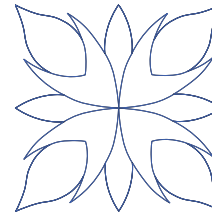

Quilt02



101.6mm
101.7mm

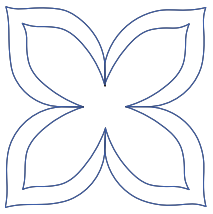

Quilt03



139.7mm
139.7mm

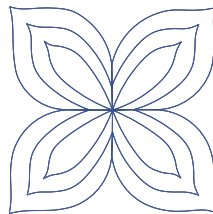

Quilt 04



139.7mm
139.7mm

Bordures BC



NX952



98.6mm
65.5mm



NX696



90.7mm
91.2mm



NX957



88.1mm
97.9mm



HG341



63.7mm
63.8mm

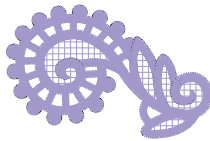

FB422*



33.8mm
52.3mm



FB436



29.2mm
132.8mm



FQ559



28.6mm
136.4mm



NA914



18.8mm
120.3mm



NA912



15.8mm
115.1mm



NA909



19.8mm
100.4mm



OC33411



177.1mm
24.2mm



CM473



209.6mm
31.8mm



NB520



175.9mm
26.3mm



Battenburg Border



209.2mm
81.3mm



FQ408



97.4mm
30.0mm

* Ces motifs de broderie offrent des effets spéciaux. Autres informations sous www.bernina.com/8series



FQ810



206.4mm
23.6mm



D349



152.4mm
39.5mm



CM471



190.8mm
59.1mm



FQ785



342.0mm
92.6mm



BD582



171.1mm
48.6mm

Fleurs BC



FQ061

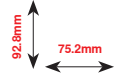

FQ801

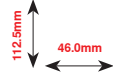

FQ273

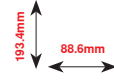

FQ055

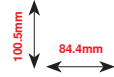

FQ905

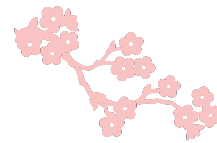
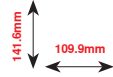

FB478

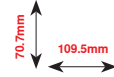

WS641

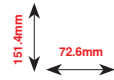

FQ041

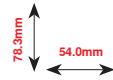

FM443

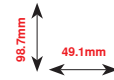

WS655

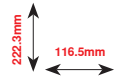

CM418

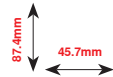

FP246

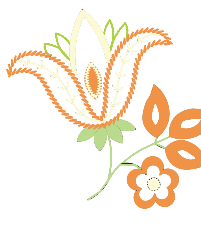
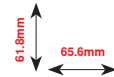

FP814

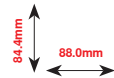

FQ522

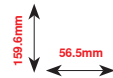

FQ527

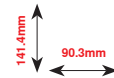



FQ562

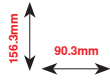

Aster

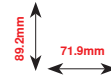

Rose

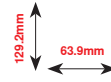

FQ722

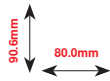

FB268

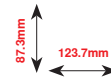

Saisons BC



HG053

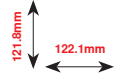

HE919

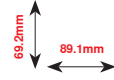

HE543

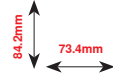

CM426

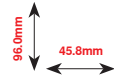

NB317

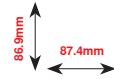

CM287

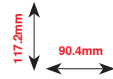

NB039

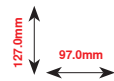

HG460

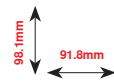

NB769

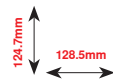

BD603

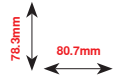

FQ749

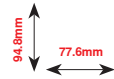

Snowman

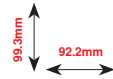

Pumpkin and Pansy

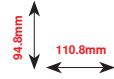

Sunflower

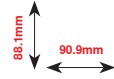

Fireworks

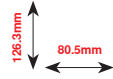

NA241

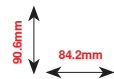

Snowflake

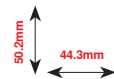

HG319

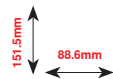

Enfants BC



CK970

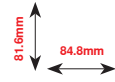

RC765

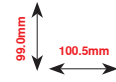

CM384

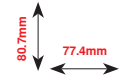

CK511

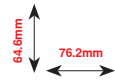

CM147

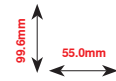

CM362*

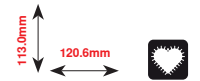

CM022

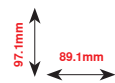

CM442

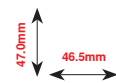

CM368

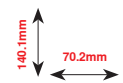

WP325

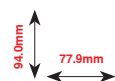

CM193*

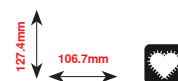

CK667*

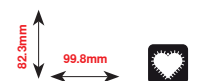

CK738

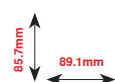

Cow and Kitty

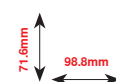

Duck Family

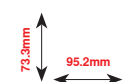

* Ces motifs de broderie offrent des effets spéciaux. Autres informations sous www.bernina.com/8series



Puppy

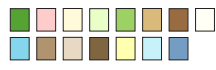

76.9mm
98.8mm



Turtle



109.3mm
95.8mm



Dinosaur



84.1mm
98.8mm



Stargazer



99.0mm
88.3mm



HE456



72.5mm
90.2mm



Bunny



123.3mm
78.6mm

Loisirs BC



SP980

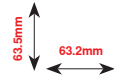

LT870

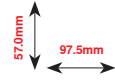

NB036

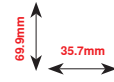

Air Ballon

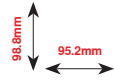
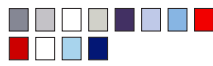

SR067

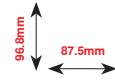

SP989

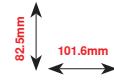

SP266

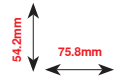

Race car

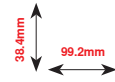

RC675

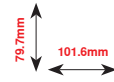
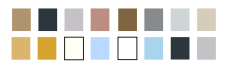

RC244

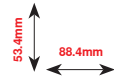

SR589

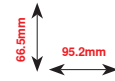

FB158

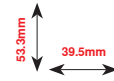

LT604

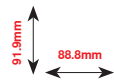

SR551

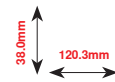

FB148

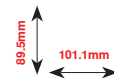

Animaux BC



MT028



93.4mm
103.3mm



CM142



66.7mm
56.5mm



FQ617



198.3mm
118.0mm



WM785



108.4mm
84.6mm



FQ624



144.2mm
64.5mm



WP217



78.1mm
93.9mm



WP244



172.4mm
136.8mm



WS610



111.1mm
127.3mm



LJ599



98.0mm
93.2mm



FQ394



98.6mm
98.3mm



FQ515



67.1mm
118.5mm



LJ600



98.2mm
95.7mm



WM783



124.1mm
109.1mm



Jewel Butterfly



69.5mm
88.6mm



FQ600



116.9mm
112.6mm



FQ106



108.9mm
109.3mm

Fleurs (contours) BC



FQ434

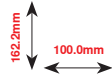

FQ274

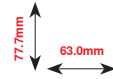

NB668

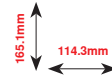

FQ331

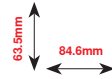

HE700

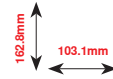

NB513

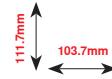

WS673

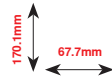

FQ108

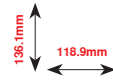

FQ161

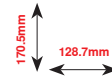

Cross stitch flower

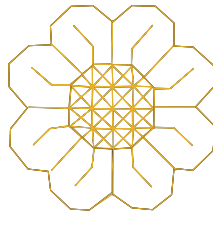
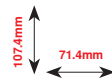

Cross stitch flower 2

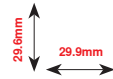

HG390

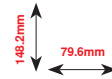

Border black

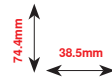

Suisse BC



019_Swiss



129.4mm
150.4mm



007_Flower



44.8mm
42.4mm



008_Flower



68.9mm
102.9mm



002_Bell

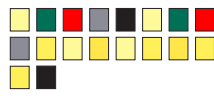

106.0mm
50.4mm



022_Swiss



37.1mm
29.3mm



009_Flower

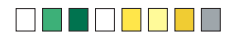

68.9mm
102.1mm



011_Flowers



102.5mm
77.9mm



013_Garland



32.2mm
102.8mm



012_Flowers



87.2mm
78.8mm



023_Village



51.2mm
191.6mm

Projets

Vous trouverez les directives de broderie sur www.bernina.com/880PLUSdesigns



BE700701



201.6mm
208.7mm



12604-02



152.8mm
45.0mm



21519-03



161.2mm
108.4mm

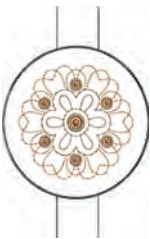

19999-032



148.0mm
90.4mm

Monogrammes ravissants



12587-01



89.7mm
58.7mm



12587-02



89.9mm
52.0mm



12587-03



89.9mm
45.4mm



12587-04



90.6mm
56.8mm



12587-05



90.2mm
50.4mm



12587-06



89.7mm
57.0mm



12587-07



90.4mm
39.1mm



12587-08



90.3mm
61.9mm



12587-09



89.2mm
49.4mm



12587-10



89.5mm
56.9mm



12587-11



90.7mm
61.7mm



12587-12



90.1mm
63.2mm



12587-13



92.1mm
64.4mm



12587-14



90.4mm
63.1mm



12587-15



90.1mm
44.5mm



12587-16



89.6mm
63.2mm



12587-17



89.2mm
54.2mm



12587-18



90.3mm
64.1mm

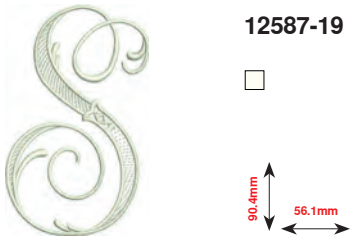

12587-19

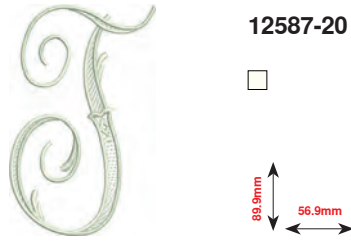
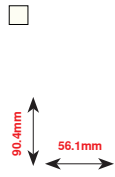

12587-20

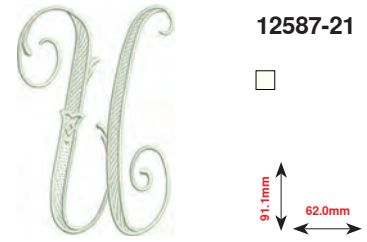
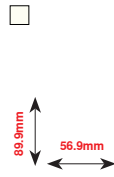

12587-21

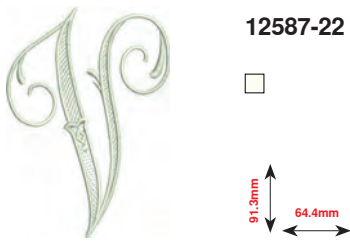
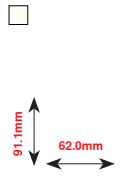

12587-22

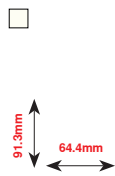

12587-23

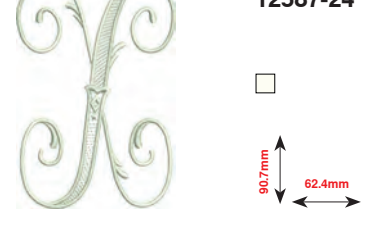
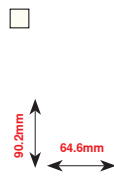

12587-24

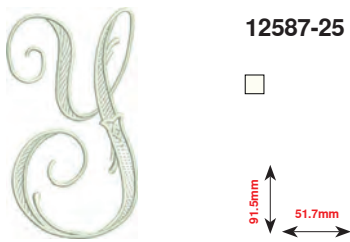
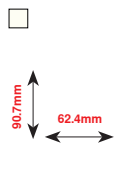

12587-25

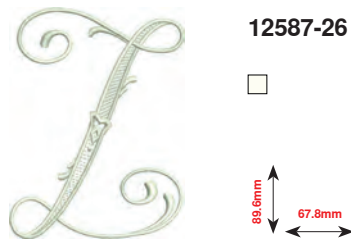
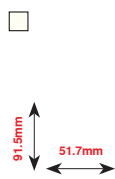

12587-26

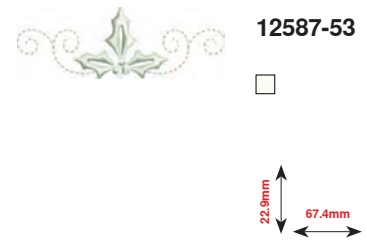
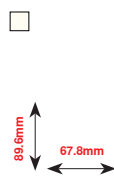

12587-53

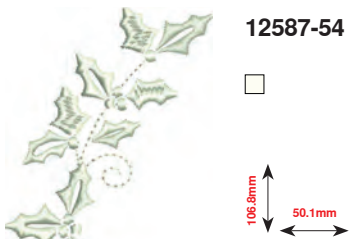

12587-54

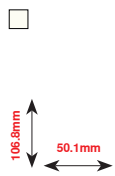

12587-55

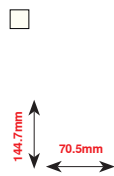

12587-56

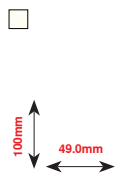

12587-57

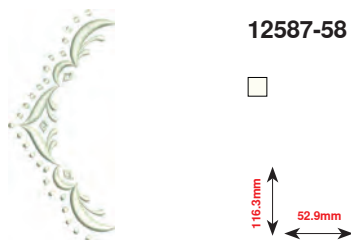
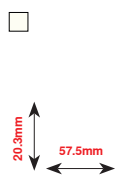

12587-58

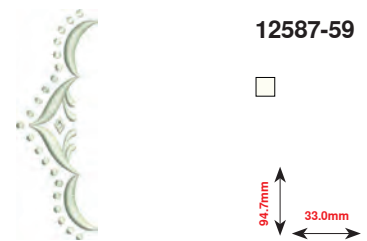
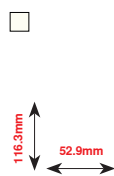

12587-59

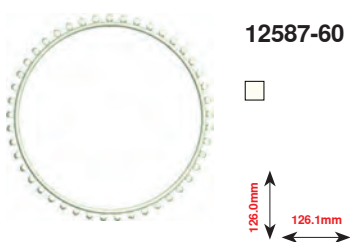
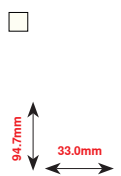

12587-60

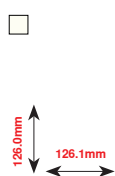

12587-61

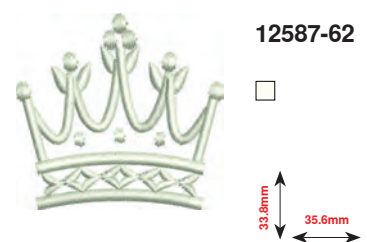

12587-62

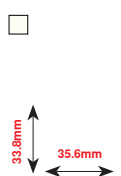

Homedeco



12535-03

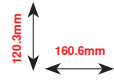

82011-30

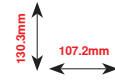

82011-28

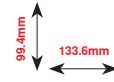

82006-02

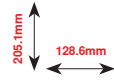

WP428

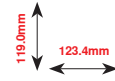

12576-05

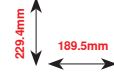

12473-04

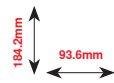

12620-12

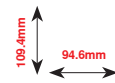

12611-08

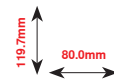

12611-18

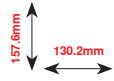

BE790801

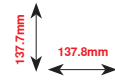

BE790802

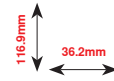

BE790803

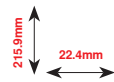

WP423

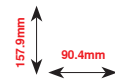

21027-01

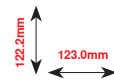

21027-14

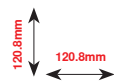

21027-16

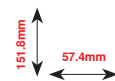

21027-17

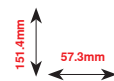

Alphabets

Drifter

ABC

Drifter

ABC

Childs Play

ABC

Childs Play

ABC

Victoria

ABC

Victoria

ABC

King Charles

ABC

King Charles

ABC

Alice

ABC

Alice

ABC

Chicago

ABC

Chicago

ABC

Anniversary

ABC

Anniversary

ABC

Swiss Block

ABC

Swiss Block

ABC

Quilt Block

ABC

Old English

ABC

Old English

ABC

Russian Textbook

АБВ

Russian Textbook

А
Б
В

Jikharev

АБВ

Jikharev

А
Б
В

Bamboo

ABC

Lisa

Zürich

Flare Serif

Deco block

ABC

ABC

ABC

ABC

Condensed Sans

Curly

Happy Times

Rounded Sans

ABC

ABC

ABC

ABC

Index

A

Accessoire en option

- Connexion 15

Accessoires

- Broderie 151
- Couture 11-13
- Exemple de rangement 13
- Pieds-de-biche 12

Accessoires standard 11-13, 151

Aide 71

Aiguille

- Aiguille jumelée et triple 26, 32
- Aiguille pour broderie 151, 153, 156
- Aperçu 18
- Arrêt en bas/en haut 15, 39, 42, 128
- Changer 25
- Directives 17
- Enfiler 24
- Fixer/retirer 25
- Informations importantes sur la couture 16-18
- Position 15, 39
- Rapport aiguille/fil 17
- Relever/abaisser 20, 128
- Support 15, 24, 26

Aiguille, fil et tissu 16

Ajouter un motif de broderie 170

Alarme 35, 40, 168, 169

Alphabets

- Alphabet en relation avec les fonctions 136
- Aperçu 134, 164, 165
- Avec les fonctions 136
- Combiner des lettres 135
- Correction 136, 177
- Corriger une combinaison 136
- Ecran principal/sélection du menu 40
- Effacer des lettres 136
- Equilibrage 47, 138
- Fonctions 47
- Formation parfaite des points 134
- Genres d'alphabets 134, 164, 165
- Grand affichage de l'écran 135
- Lettres 134
- Majuscules/minuscules 47, 136
- Modifier la dimension de la lettre 136
- Monogramme 137, 138, 230
- Retour 165
- Sélectionner 134, 164, 165
- Sélectionner les minuscules 136

Aperçu

- Aiguille 18
- Alphabets 134, 164, 177, 227-234, 249, 268
- Boutonniers 94, 95, 221

- Combinaisons 144
- Conseiller de couture 70
- Ecran 40-51, 163-176
- Ecran couleur 176
- Ecran principal 40-41
- Ecran Setup 52
- Edit 170-172
- Fonctions - alphabets 47
- Fonctions - boutonniers 46
- Fonctions - broderie 174
- Fonctions - couture 42-44
- Fonctions - mode combiné 48-51
- Guide 69
- Machine à coudre informatisée 14-15
- Menu de broderie 174
- Menu de sélection 175
- Mode de broderie 162
- Motif de broderie 166, 167, 236-270
- Points décoratifs 110, 221-226
- Points quilt 123, 225
- Points utilitaires 76, 77, 221
- Techniques de couture 70
- Touches de fonctions 38, 39, 161

Applications

- Boutonniers 94, 95, 100-107
- Points décoratifs 119-122
- Points quilt 124, 125
- Points utilitaires 82-92

Arrêter 49, 128

Avancement du tissu

- Griffe d'entraînement 36

Avancement transversal 137, 138, 222-225

B

Bobinage 13

Bouton de réglage

- Longueur/largeur de point 15, 39

Boutonnière 94-109

- 5 étapes, manuel 107
- 7 étapes, manuel 107
- Aide d'avancement 96
- Aperçu 94, 95
- Automatique 100-104
- Avec double bride pointue étroite 94
- Avec entrée directe de la longueur 101
- Boutonnière à jour (Heirloom) 94, 104
- Boutonnière à jour avec bride pointue 94
- Boutonnière à jour avec bride transversale 94
- Boutonnière à jour décorative avec bride transversale 95
- Boutonnière à œillet 94
- Boutonnière arrondie avec bride normale 94
- Boutonnière au point droit 94
- Boutonnière automatique à œillet et arrondie 102
- Boutonnière avec double bride pointue 94
- Boutonnière de lingerie 94

- Boutonnière de lingerie et stretch 100
 - Boutonnière décorative avec mouche 95
 - Boutonnière double arrondie 94
 - Boutonnière double arrondie Heirloom 94
 - Boutonnière élastique 94
 - Boutonnière étroite de lingerie 94
 - Boutonnière ronde avec bride transversale 94
 - Boutonnière stretch décorative 95
 - Compteur de points de boutonnière 104
 - Dans la mémoire à long terme 105, 106
 - Définir 96
 - Dupliquer 100, 102
 - Equilibrage 99
 - Equilibrage de la hauteur 96
 - Essai de couture 96
 - Fendre 98
 - Ganse 98
 - Garniture 97
 - Important 96
 - Manuel 107
 - Modifier la largeur de la chenille 96
 - Modifier la longueur de point 96
 - Œillets 95, 105
 - Pied traîneau pour boutonnière no. 3A 100-104
 - Programme de couture de bouton 95, 108
 - Programmer 100-104
- Boutonnière à jour (Heirloom) 94, 104**
- Broderie 151-209**
- Alphabet 164
 - Avec la pédale 208
 - Avec la touche «Marche/arrêt» 207
 - Cassure de fil 209
 - Début 206
 - Menus 174
 - Motif de broderie 166
 - Sélection du cadre de broderie 206
 - Vitesse de broderie 207
- Broderie de bordure 170, 171, 187, 188**
- BSR 126-130**
- Arrêt de l'aiguille 128
 - Arrêter 128
 - Avec le point droit no. 1 126
 - Avec le point zigzag no. 2 126
 - Démarrer/quitter 130
 - Ecran 127
 - Fixer le pied-de-biche à la machine à coudre informatisée 127
 - Fonctions 127
 - Modes 126
 - Préparation 127
 - Retirer/fixer la semelle du pied-de-biche 127
 - Signal acoustique/sélection du signal 129
- Butée 11, 20**
- C**
- Câble**
- Connexion 15, 20
 - Enficher 20
 - Enrouler/dérouler 20
- Câble réseau**
- Connexion 15, 19
- Cadre de broderie**
- Bâtit 174, 200
 - Centre du motif de broderie 172
 - Choix/affichage du cadre de broderie 172
 - Déplacer 174
 - Déplacer le cadre de broderie 172
 - Déplacer le cadre de broderie vers la gauche 172
 - Déplacer le cadre de broderie vers l'arrière 172
 - Déterminer le point central 158
 - Equilibrage 57
 - Lignes d'aide 172
 - Positionnement virtuel 172
 - Sélection 168, 172
 - Séparer 158
 - Tendre le tissu 158
- Calibrer**
- Ecran 62
 - Pied traîneau pour boutonnière no. 3A 64
- Calibrer le pied traîneau pour boutonnière no. 3A 64**
- Changer**
- Aiguille 25
 - Bobinage 23
 - Pied-de-biche 27
 - Plaqué à aiguille 27
- Coffret d'accessoires 13**
- Combinaisons 48-51**
- Adapter la largeur dans une combinaison 50
 - Adapter la longueur dans une combinaison 50
 - Arrêter 49
 - Couture continue en marche arrière 48
 - Couture dans les directions 48, 50, 51
 - Couture en arrière point à point 48
 - Déplacer un élément d'une combinaison 51
 - Déplacer un motif unique ou des éléments d'une combinaison 51
 - Division des combinaisons 49
 - Effacer 48, 50, 51
 - Equilibrage 48, 51
 - Equilibrage BERNINA Dual Transport (avancement biface) 48
 - Interruption d'une combinaison 49
 - Modifier la longueur du motif 48
 - Modifier toute une combinaison 48, 51
 - Modifier une combinaison avec la position du curseur 48
 - Point long (sans alphabets) 48, 51
 - Points de raccord 51
 - Renversement gauche/droit/en bas/en haut 48, 50, 51
 - Répéter la combinaison 50
 - Tailles des caractères des alphabets 48, 51
- Commutateur principal 15, 19**
- Connexion**
- Accessoire en option 15
 - BSR 15, 127
 - Câble réseau 15, 19

- Connexion PC 15, 19
- Levier de genou 15, 21
- Module de broderie 152
- Pédale 15, 19
- USB 15, 19

Connexion PC 15, 19

Conseiller de couture

- Aperçu 70
- Genres de tissus 70
- Quitter 70
- Recommandations 70
- Techniques de couture 70

Corriger

- Points utilitaires et décoratifs, alphabets 72, 73

Coudre la fermeture à glissière 84

Coudre un bouton 108

Couleurs du motif de broderie

- Broderie monocolore 199
- Changer les marques de fils 198
- Modifier la luminosité des couleurs 198
- Modifier les couleurs du motif de broderie avec le cercle de couleur 197
- Réassigner 197

Coupe du fil 54, 59

Coupe fil

- Automatique 15, 39, 54, 161
- Fil de canette 23, 157
- Sur le bâti 15, 24
- Sur le dévidoir 15, 22

Coupe fil inférieur 23

Couture

- Accessoires 11-13
- Alphabets 134
- Boutonnière 94-107
- Coudre un bouton 108
- Couture plate d'assemblage 92
- De coins 93
- De combinaisons 143-149
- En arrière 15, 38, 55
- Fermeture à glissière 84
- Œillets 109
- Ourlet invisible 76, 77, 90
- Ourlet visible 90
- Rebords 89
- Techniques de couture 70
- Touches de fonctions 38, 39

Couture chenille 88, 123

Couture des coins 93

Couture en marche arrière

- Permanent 42, 44, 47, 48

Couvercle à charnière 15

D

Début de la broderie 206

Début de motif 42

Découvert 11, 98

Défiler

- à droite/à gauche 41
- Fonctions 42, 170

Designer de point

- Ajouter/modifier un point 115
- Annuler 114
- Confirmer l'entrée 114
- Créer un nouveau motif de point 114
- Défiler au travers des points 114
- Déplacer l'aperçu du motif de point 114
- Déplacer les points/sélection directe des points 114
- Dupliquer 114
- Effacer 114
- Fermer le designer de point 114
- Inverser la suite des points 114
- Le point seul est sélectionné/actif 114
- Limitation de la largeur du motif 114
- Placer sur la grille 114
- Point droit triple 114
- Position de point absolue 114
- Renversement gauche/droit/en bas/en haut 114
- Restaurer 114
- Sélectionner à partir d'un certain point 114
- Sélectionner tous les points 114
- Suite automatique des points 114
- Zoom moins/plus 114

Détails

- Accessoires 11-13, 151
- Machine à coudre informatisée 14-15
- Module de broderie 152

Directives

- Tissu/fil/aiguille 17

Disque de déroulement du fil 11

Disque en mousse 29

Données de service 67

Données du concessionnaire 67

Dualtransport (avancement biface) BERNINA 132, 133

Durée de la broderie 186

E

Eclairage 62

ECO 15, 40, 74

Ecran

- Affichage du motif de point 41
- Alphabet brodé 164, 165
- Alphabets 40, 47, 78, 134
- Aperçu 40-51, 163-177
- Boutonnères 46, 94
- BSR 127
- Calibrer 62
- Conseiller de couture 40, 70
- Ecran principal 40-41, 164-167
- Edit 170, 171
- Equilibrage 72
- Fonctions 42-51, 170-174
- Guide 69
- Historique 150
- Mode combiné 48-51
- Mode de broderie 162
- Points décoratifs 110
- Points quilt 123
- Points utilitaires 76
- Programme d'aide 71
- Réglages 52-68
- Secteur du motif de point 41
- Sélection 40-41
- Sélection du menu 40
- Sélectionner la couleur 60
- Setup 52-68

Edit

- Affichage de l'heure/de l'alarme 168, 169
- Affichage/sélection du pied-de-biche 168
- Ajouter un motif de broderie 170
- Aperçu 168-176
- Broderie de bordure 170, 171
- Centre du motif de broderie 172
- Choix/affichage du cadre de broderie 168, 172
- Déplacer l'affichage du motif de broderie 170
- Déplacer l'affichage du motif de broderie au sein du cadre de broderie 170
- Déplacer le cadre de broderie 172
- Déplacer le cadre de broderie vers la gauche 172
- Déplacer le cadre de broderie vers l'arrière 172
- Déplacer un motif de broderie 170, 171
- Dupliquer un motif de broderie 170, 171
- Ecran 168
- Edit 168, 169
- Effacer un motif de broderie 170, 171
- Lignes d'aide 172
- Menu de broderie 174
- Modifier la taille du motif de broderie 170, 171
- Modifier le genre du point 170, 171
- Modifier les lettres 170, 171
- Nombre de couleurs 168
- Placement des motifs 170, 171
- Positionnement virtuel 172
- Programme de sécurité - aiguille 168
- Programme de sécurité - plaque à aiguille 168
- Reconnaissance de la griffe d'entraînement 168, 169
- Remplissage de la canette 168, 169
- Renversement gauche/droit/en bas/en haut 170, 171
- Sélection 168
- Tension du fil supérieur 168
- Tourner/pivoter un motif de broderie 171
- Vérifier la dimension du motif de broderie 170, 171
- Zoom moins 170
- Zoom plus 170

Effacer

- Equilibrage 99
- Motif de broderie 170, 171, 175, 204, 205
- Motif de point 48, 51, 142
- Ses fichiers 63

Enfilage automatique

- Fil supérieur 24

Enfilage manuel

- Aiguille jumelée et triple 26
- Fil de canette 23, 157
- Fil supérieur 24

Enfile aiguille**15, 38****Enfiler**

- Œillet de fil 29

Enfiler une aiguille jumelée**26****Enfiler une aiguille triple****26****Enregistrer**

- Combinaison de motifs de points 143
- Motif de broderie 175, 202
- Motif de point 42, 44, 46, 47, 112, 113
- Pression du pied-de-biche 34

Equilibrage

- Avancement transversal 72
- Boutonnière 99
- Cadres de broderie 57
- Corriger 72, 73
- Dualtransport (avancement biface) BERNINA 73
- Points utilitaires et décoratifs, alphabets 72
- Retour aux réglages de base 73
- Equilibrage de la hauteur 11, 93, 96
- Equilibrage du tissu 93, 96

Equilibrer

- Couches de tissus 93
- Hauteur de couture 93

Equilibrer les couches de tissus**93****Essai de point****154****F****Fente d'aération****15****Fermer****42, 170****Fil de canette**

- Avec des points décoratifs 122
- Bobbin Fill 153
- Bobiner 22
- Couture 122
- Couture guidée librement 122
- Découper 23
- Enfiler 23
- Fil de reprisage et de broderie 153
- Remplissage 34, 168, 169
- Retirer/placer la canette 23
- Surveillance 60

• Tension	31	• Mémoire personnelle permanente	46
• Vérifier la position	23, 157	• Programmer la longueur de la boutonnière	46
Fil de reprisage et de broderie	153	• Réglage de la longueur de la boutonnière	46
		• Valeur de base d'un motif de point	46
Fil supérieur		Fonctions - couture	
• Enfiler	24, 38, 161	• Arrêt de l'aiguille en haut/en bas (permanent)	42
• Surveillance	60	• Compteur des points	43
• Tension	30, 40, 53, 57, 168	• Couture continue en marche arrière	44
		• Couture dans les directions	43
Fil, aiguille et tissu	16	• Couture en arrière point à point	44
		• Début de motif	42
Fils		• Déformer un motif de point	44
• Cassure	185, 209	• Equilibrage	42
• Fils de broderie	17, 30, 153	• Equilibrage BERNINA Dual Transport	
• Informations importantes sur la broderie	153-155	(avancement biface)	44
• Informations importantes sur la couture	16-18	• Mémoire personnelle permanente	44
• Le fil casse	125, 209, 2012	• Modifier la densité des points	43
• Rapport aiguille/fil	17	• Modifier la longueur du motif	43
		• Point long	43
Fils de broderie		• Renversement gauche/droit/en bas/en haut	42
• Fil brillant en polyester	153	• Répétition de motif	42
• Fil de canette	153	• Valeur de base d'un motif de point	44
• Fils en viscose	153		
• Fils métalliques	153	Fonctions - mode combiné	48-51
Fils de rayonne/viscose	16	• Adapter la largeur dans une combinaison	50
		• Adapter la longueur dans une combinaison	50
Fils en polyester	16, 153	• Arrêter	49
		• Couture continue en marche arrière	48
Fils en viscose	16, 153	• Couture dans les directions	48, 50, 51
		• Couture en arrière point à point	48
Fils métalliques	153	• Déplacer un élément d'une combinaison	51
		• Déplacer un motif unique ou des éléments d'une combinaison	51
Fixation du cadre de reprisage	15	• Division des combinaisons	49
		• Effacer	48, 50, 51
Fixer		• Equilibrage	48, 51
• Cadres de broderie	206	• Equilibrage BERNINA Dual Transport	
• Levier de genou	21	(avancement biface)	48
• Module de broderie	156	• Interruption d'une combinaison	49
• Pied-de-biche	27	• Modifier la longueur du motif	48
• Plaque à aiguille	27	• Modifier toute une combinaison	48, 51
• Semelle de pied-de-biche BSR	127	• Modifier une combinaison avec la position du curseur	48
• Stylo de l'écran tactile	19	• Point long (sans alphabets)	48, 51
• Table rallonge	20	• Points de raccord	51
		• Renversement gauche/droit/en bas/en haut	48, 50, 51
Fonctions - alphabets		• Répéter la combinaison	50
• Couture continue en marche arrière	47	• Tailles des caractères des alphabets	48, 51
• Couture dans les directions	47		
• Couture en arrière point à point	47	G	
• Equilibrage	47		
• Equilibrage BERNINA Dual Transport (avancement biface)	47	Gabarit de broderie	151, 158
• Mémoire personnelle permanente	47		
• Modifier la longueur du motif	47	Ganse	
• Renversement gauche/droit/en bas/en haut	47	• Fixer	98
• Répétition de motif	47	• Pied pour boutonnière no. 3C	98
• Tailles des caractères des alphabets	47	• Pied traîneau pour boutonnière no. 3A	98
• Valeur de base d'un motif de point	47		
		Garniture	97
Fonctions - boutonnières			
• Boutonnière manuelle	46	Genres de points	
• Compteur de points de boutonnière	46	• Point de bourdon (point satin)	155
• Couture en arrière point à point	46	• Point de piqûre	155
• Equilibrage	46	• Points de fond	155
• Largeur de la fente de la boutonnière	46	• Points de raccord	155

Griffe d'entraînement			
• Avancement du tissu		36	
• Position en bas/en haut		34	
Guide		40, 69	
• Aiguille		69	
• Autres		69	
• Boutonnieres		69	
• Broderie		69	
• BSR		69	
• Fils/enfiler		69	
• Levier de genou (FHS)		69	
• Maîtrise des pannes		69	
• Pied-de-biche		69	
• Quilter		69	
• Techniques de couture		69	
Guide de couture			
• Comme guide		89	
Guide fil			
• Fil de canette		23	
• Œillet		21, 22, 29	
• Support de fil		15, 24	
H			
Historique		40, 78, 150	
I / J			
Information		16-18, 41, 42, 61, 67, 153-155, 170	
L			
Levier de genou		11, 15, 21, 121	
Lignes d'aide		172	
Lubrification		64, 66, 210, 218	
Luminosité		62	
M			
Machine informatisée de broderie			
• Aiguille pour broderie		18, 151, 153, 156	
• Entrée dans le mode de broderie		162	
• Fils de broderie		17, 153	
• Mémoire		202	
• Plaque à aiguille pour point droit/CutWork		157	
• Préparation		156	
• Reconnaissance de la griffe d'entraînement		40, 168, 169	
• Touches de «Fonctions»		161	
Machine informatisée de couture et de broderie			
• Aperçu		14-15	
• Lubrifier		64, 66, 210	
• Maîtrise de pannes		212-220	
• Réglages de la machine à coudre informatisée		60-62	
• Soins		210, 211	
• Touches de fonctions		38, 39, 161	
Maîtrise de pannes		212-220	
Mémoire			
• Machine à coudre informatisée		40, 143-149	
• Machine informatisée de broderie		202	
Mémoire à long terme			
• Boutonnière		105	
Mémoire personnelle			
• Permanent		80	
• Retourner au réglage de base		79	
• Temporaire		79	
Menu de broderie			
• Affichage de la couleur du motif		174	
• Bâtir		174	
• Broder le motif de broderie selon l'ordre des couleurs		174	
• Broderie de bordures		174	
• Contrôle du déroulement du fil		174	
• Couper les points de raccord		174	
• Déplacer le cadre		174	
• Edit		174	
• Menu de broderie		174	
• Motif de broderie mono ou multicolore		174	
• Nombre de couleurs		174	
• Réduire les changements de couleurs		174	
• Sélection		174	
Menu de sélection			
• Ajouter un motif de broderie		175	
• Effacer un motif de broderie		175	
• Enregistrer un motif de broderie		175	
• Ouvrir un nouveau motif de broderie		175	
Mesurage d'un bouton			
• Automatique		101	
Miroir de contrôle		11, 23, 157	
Mises à jour		64	
Mode combiné			
• Adapter la largeur dans la combinaison		147	
• Adapter la longueur dans la combinaison		146	
• Agrandir l'aperçu de la combinaison		144	
• Ajouter un motif de point		146	
• Aperçu sur la combinaison		144	
• Champ de «L'aperçu de la combinaison»		144	
• Champ du «Mode de combinaison»		144	
• Corriger une combinaison de motifs de points		146	
• Coudre toute une combinaison dans une direction choisie		148	
• Coudre un motif unique d'une combinaison dans une direction choisie		148	
• Coudre une combinaison dans les directions		144	
• Créer des combinaisons de motifs de points		143	
• Déplacer un élément d'une combinaison		148	
• Déplacer un motif unique d'une combinaison		148	
• Déplacer un motif unique ou des éléments d'une combinaison		144	
• Diviser une combinaison		147	
• Ecraser		149	
• Effacer		149	
• Effacer un motif de point unique ou toute une combinaison		144	
• Equilibrage		144	

• Interrompre une combinaison	147	• Modifier la taille du motif de broderie	170, 171, 179, 180
• Largeur du point du motif de point actif	144	• Modifier la taille du motif de broderie de manière proportionnelle	170, 171, 180
• Longueur du point du motif de point actif	144	• Mono ou multicolore	174, 199
• Modifier toute une combinaison	144	• Motif de couture	166, 178
• Modifier un motif de point	146	• Ouvrir	175
• Ouvrir une combinaison enregistrée	145	• Renverser	180, 191
• Point long	144	• Sélectionner	177
• Points de raccord	144	• Tourner	170, 171, 179, 191
• Programmer et enregistrer	143	• Vérifier	185
• Réduire l'aperçu de la combinaison	144	• Zoom	170, 186
• Renversement gauche/droit/en bas/en haut	144		
• Renverser toute une combinaison	147	Motif de broderie BERNINA	166
• Tailles des caractères des alphabets	144		
• Vider le champ d'affichage du motif	144	Motif de couture	166
Mode unique/combiné	41	Motif de couture BERNINA	166
Modifier		Motif de point	
• Eclairage	62	• Adapter individuellement	79
• Luminosité	62	• Adapter la dimension de l'écran	41
• Pression du pied-de-biche	34	• Affichage	41
• Réglages de broderie	52, 57-59	• Effacer	142
• Réglages de l'écran	61, 62	• Mémoire personnelle	79, 80
• Réglages des sons	61	• Sélectionner	41, 78, 139
• Tension du fil supérieur	30, 53, 57, 168		
• Texte de salutation	60		
• Vitesse de bobinage	22		
Modifier la densité des points	42, 43	N	
Modifier la largeur de point	81	Nettoyage	
		• Soins	210, 211
Modifier la longueur de point	81		
		Non tissé	159
Modifier la longueur du motif	42, 43, 47, 48		
		Non tissé de broderie	
Modifier la vitesse de bobinage	22	• Colle en vaporisateur	159
		• Non tissé collant	160
Modifier un point		• Non tissé de broderie	159
• Largeur	81	• Non tissé hydrosoluble	160
• Longueur	81		
		Œ	
Module de broderie			
• Aperçu	152	Œillet	
• Connecter	156	• Avec le point droit	95, 109
• Détails	152	• Avec un zigzag étroit	95, 109
• Ranger	172		
• Retirer	156	Œillet de fil	22, 24, 26, 28, 29
Motif de broderie		O	
• Agrandir/réduire	154		
• Centre du motif	184	Ourlet	
• Cercle des couleurs	176, 197	• Dissimulé	90
• Changer les marques de fils	176, 198	• Rebords	89
• Couleurs	197-199	• Visible	90
• De BERNINA	166		
• De la clé USB	167, 202	Outil de nettoyage du crochet	11, 218
• Déplacer	170, 171, 179		
• Déplacer l'affichage du motif de broderie	170	Outil multifonction	11, 25, 213, 216, 217
• Dimension du motif et durée de la broderie	186		
• Ecraser	203	P	
• Effacer	204, 205		
• Enregistrer	175, 202	Pédale	
• Information sur la couleur du motif	176	• Connexion	15, 20
• Lettres	193, 194	• Enficher	20
		• Enrouler/dérouler le câble	20

• Régler la vitesse de couture	20	• Designer de point	114-118
• Relever/abaisser l'aiguille	20	• Nervures	120, 121
Pied/aiguille pour broderie	156	• Point de croix	119
Pied-de-biche		• Sélectionner	110
• Accessoires standard	12	• Tapering	111-113
• Affichage	40, 168	Points pleins	196
• Aperçu	12	Points quilt	
• Changer	27	• Aperçu	123
• Comme guide	89	• Couture chenille	123
• Enregistrer	33	• Point de patchwork/point droit	123
• Fixer/retirer	27	• Point de stippling/méandres pour le quilt	123
• Impression	34, 40	• Point invisible (étroit)	123
• Pieds-de-biche optionnels	33	• Point parisien	123
• Réglages de base	34	• Point parisien (dual)	123
• Relever/abaisser	21	• Point parisien double	123
• Sélection	33, 40	• Point parisien double (dual)	123
Pile	19, 211	• Point plume	123
Piquer des rebords extérieurs	89	• Point quilt à la main	123
Placement du motif	190	• Point quilt, point droit	123
• Augmenter/réduire le nombre de motifs de broderie	190	• Quilter, programme de point d'arrêt	123
• Broder un motif de broderie	191	• Variations de points plumes	123
• Choisir une forme	190	• Variations de points pour quilt/points cousus à la main	123
• Fermer l'écran du «Placement du motif»	191	• Variations de points quilt décoratifs	123
• Modifier la dimension de la forme	190	Points utilitaires	74-91
• Renverser un motif de broderie	191	• Couture serpentine	76
• Tourner/pivoter un motif de broderie	191	• Couture super stretch à 3 fils	76
Placer		• Double surjet	76, 88
• Aiguille	25	• Effet de point enveloppant	77
• Bobinage	23	• Grand point de mouche	77
• Levier de genou	21	• Petit point de mouche	77
• Plaque à aiguille	27	• Point de bâti	77, 91
Plaque à aiguille		• Point de chaînette	77
• Comme guide	89	• Point de fronce	76
• Fixer/retirer	27	• Point de reprisage	77
• Repères	27	• Point de surjet	76
Plaque à aiguille pour point droit/CutWork	157	• Point de surjet ouvert	77
Poignée	15	• Point de surjet renforcé	77
Point de bâti	77, 91	• Point de tricot (jersey)	76
Point de bourdon (point satin)	155	• Point droit	76, 82
Point de piqûre	196	• Point droit simple	77
Point droit	76, 82	• Point invisible	76, 90
Point long	42, 43, 48, 51	• Point invisible étroit	77
Points de fond	155	• Point lycra	77
Points de raccord	51, 144, 155	• Point nid d'abeille	76
Points décoratifs		• Point stretch	77
• Aperçu	110	• Point universel	76
• Catégories	110	• Programme de brides	77
• Couture avec le fil de canette	122	• Programme de points d'arrêt	76, 91
		• Programme de reprisage	86, 87
		• Programme de reprisage renforcé	87
		• Programme renforcé de reprisage	87
		• Programme simple de reprisage	77
		• Reprisage manuel/automatique/renforcé	85-87
		• Sélectionner	78
		• Surjet	77
		• Surjet renforcé	77
		• Surjet stretch	76
		• Surjet tricot	77
		• Triple point droit	77
		• Triple point droit	76, 82
		• Triple point droit avec point long	77
		• Triple zigzag	76, 83

• Zigzag	76	• Effacer ses fichiers	63
• Zigzag cousu	76	• Epaisseur du tissu	57
Police		• Information	61, 67
• Aperçu	134, 164, 165	• Lubrifier la machine informatisée à coudre et à broder	64, 66
• Combiner	135	• Luminosité	62
• Corriger une combinaison	135	• Luminosité de l'éclairage	62
• Equilibrage	138	• Mise à jour de la machine informatisée de couture et de broderie	64
• Genres	134, 164, 165	• Mises à jour	64
• Modifier la dimension	136, 144	• Modifier la tension du fil supérieur	53, 57
• Sélectionner les minuscules	136	• Nettoyage/mise à jour	61, 64, 65
Positionnement virtuel	172	• Nettoyer le serre-fil/le capteur de fil	65
Première approche		• Points d'arrêt au début de la couture	53
• Mode de broderie	162	• Position de rangement	64, 66
• Mode de couture	162	• Position du pied avec la fonction de l'arrêt de l'aiguille en bas	55
Préparation		• Position en suspens du pied	54
• Broderie	156-158	• Programme automatique de points d'arrêt	54
• Machine à coudre informatisée	19-36	• Programme les touches de «Fonctions»/les champs de «Fonctions»	53, 54
• Module de broderie	152	• Programmer la pédale	53, 56
Prescriptions de sécurité	2-3	• Programmer la touche de «Couture en marche arrière»	55
Pression du pied-de-biche		• Programmer la touche de «Points d'arrêt»	54
• Affichage	34	• Réglages de base	61, 63
• Enregistrer	34	• Réglages de broderie	52, 57-59
• Renforcer/relâcher	34	• Réglages de couture	52, 53-56
Prétension de la canette	15	• Réglages de la machine à coudre informatisée	52, 61-63
Programme d'aide		• Réglages de l'écran	61, 62
• Fonctions	71	• Réglages de surveillance	52, 60
• Motif de point	71	• Réglages des sons	52, 61, 129
Programme de couture de bouton	95, 108	• Réglages personnels	52, 60
Programme de points d'arrêt	39, 54, 76, 91, 123	• Régler la vitesse de broderie	57
Programme de sécurité		• Régler la vitesse de couture	53
• Aiguille	32, 40, 168	• Régler l'heure	64, 66
• Enregistrer	32	• Relever le pied-de-biche	54
• Plaque à aiguille	32, 40, 168	• Reset (effacer)	63
Programme personnel	139-142	• Sélection de la langue	61
• Effacer le motif de point	142	• Signal acoustique pour BSR	61, 129
• Modifier/écraser un motif de point	141	• Texte de salutation	60
• Préparer un motif de point	139	• Version	67
• Programmer/préparer un motif de point	139, 140	Protection de l'environnement	3
• Régler son écran personnel	139	Q	
• Sélection d'un motif de point dans le programme personnel	140	Quilter	
Programme Setup	52-68	• Avec BSR	126-130
• Activer ou désactiver les points d'arrêt	57, 58	• Point quilt à la main	123, 124
• Aperçu sur l'écran	52	• Quilt à mains libres	125
• Calibrer le cadre de broderie	57	• Quilter des méandres	125
• Calibrer le pied traîneau pour boutonnière no. 3A	64	Quilter des méandres	125
• Calibrer l'écran	62	Quitter l'écran actif	42, 170
• Couleur de l'écran	60	R	
• Coupe du fil	57, 59	Rapport aiguille/fil	17
• Coupe fil automatique et points d'arrêt	55	Recouvrement	
• Données de service	67	• Compartiment pour la pile	211
• Données du concessionnaire	67	• Couvercle	213, 216
• Eclairage	62		

Réglage			
• Confirmer		42, 170	
• Effacer		40, 170	
Réglages de base			
• Pression du pied-de-biche		34	
• Réglages de broderie		52, 57-59	
• Réglages de couture		52, 53-56	
• Tension du fil		30, 31	
Réglages de broderie			
• Activer ou désactiver les points d'arrêt		58	
• Calibrer le cadre de broderie		57	
• Centrer le motif de broderie		57	
• Changer l'unité de mesure		59	
• Coupe du fil		59	
• Epaisseur du tissu		58	
• Fonction retrait du fil marche/arrêt		58	
• Modifier la tension du fil supérieur		57	
• Régler la vitesse de broderie		57	
Réglages de couture			
• Coupe fil automatique		56	
• Coupe fil automatique et points d'arrêt		54, 55	
• Modifier la tension du fil supérieur		53	
• Points d'arrêt après la coupe du fil		53	
• Position du pied avec la fonction de l'arrêt de l'aiguille en bas		54, 55	
• Position en suspens du pied		54	
• Programme automatique de points d'arrêt		54	
• Programmer la pédale		53, 56	
• Programmer la touche de «Couture en marche arrière»		54, 55	
• Programmer la touche de «Points d'arrêt»		54	
• Programmer les touches de «Fonctions»/le champ des «Fonctions»		53, 54	
• Régler la vitesse de couture		53	
• Relever le pied-de-biche		56	
Réglages de la machine à coudre informatisée			
• Calibrer le pied traîneau pour boutonnière no. 3A		64	
• Calibrer l'écran		61, 62	
• Eclairage		62	
• Effacer ses fichiers		63	
• Informations		61, 67	
• Lubrifier la machine informatisée à coudre et à broder		64, 66	
• Nettoyage/mise à jour		61, 64	
• Nettoyer le serre-fil/le capteur de fil		65	
• Position de rangement		64, 66	
• Réglages de base		61, 63	
• Réglages de l'écran		61, 62	
• Régler la montre		64, 66	
• Sélection de la langue		61	
Réglages de surveillance			
• Surveillance du fil inférieur		60	
• Surveillance du fil supérieur		60	
Réglages des sons			
• BSR		61	
• Fonction		61	
• Modifier		61	
• Motif de point		61	
Réglages du système			
• Aide		40, 71	
• Conseiller de couture		40, 70	
• ECO		15, 40, 74	
• Effacer les réglages		40	
• Guide		40, 69	
• Home		40	
• Programme Setup		40, 52-68	
Réglages personnels			60
Régler			
• Position de l'aiguille		39	
• Pression du pied-de-biche		34	
• Tension du fil de canette		31	
• Tension du fil supérieur		30, 53, 57, 125, 168	
Remplissage de la canette			34
Renverser			
• Gauche/droit/en haut/en bas		42, 47, 48, 50, 51, 114, 115, 144, 147, 170, 171, 180, 191	
Répétition de motif			42, 47
Reprisage			
• Automatique		86	
• Manuel		85	
Reset (effacer)			
• Effacer ses fichiers		63	
• Retour aux réglages de base		63	
Retirer			
• Aiguille		25	
• Cadres de broderie		206	
• Module de broderie		156	
• Pied-de-biche		27	
• Plaque à aiguille		27	
• Table rallonge		20	
Retirer/placer la canette			23
Retour aux réglages de base		30, 54, 63, 73, 80, 196	
S			
Sélection			
• Adapter la dimension du motif de point à l'écran		41	
• Défilement droit/gauche		41	
• Designer de point		41	
• Mode unique/combiné		41	
Sélection de la langue			61
Sélection du menu			
• Alphabets		40	
• Boutonnières		40	
• Historique		40	
• Points décoratifs		40	
• Points quilt		40	
• Points utilitaires		40	
• Programme personnel/mémoire		40	
• Sélection du motif de point par numéro		40	

Sélection du point			
• Directement	78		
• Interruption	78		
• Par le numéro de point	78		
Sélection d'un motif de point			
• Directement	78		
• Par le numéro de point	78		
Sélectionner			
• Couleur de l'écran	60		
• Langue	61		
• Motif de broderie	162, 164-167		
• Motif de point	78		
Soins			
• Changer la pile	211		
• Crochet	210		
• Ecran et machine à coudre informatisée	210		
• Lubrifier	210		
• Secteur de la griffe d'entraînement	210		
Stylo de l'écran tactile	11, 19		
Support aimanté pour le stylo de l'écran tactile	19		
Support de bobine	21		
Support de loupe	11, 15		
Surfiler le rebord d'un tissu	88		
Surjet			
• Double	76		
• Points	76, 77		
• Renforcé	77		
• Simple	76		
• Stretch	76		
• Tricot	77		
Surpiquer			
• Etroit/large	89		
• Rebords	89		
Surpiquer des rebords	89		
T			
Table des matières			
• Broderie	7-9		
• Couture	4-7		
Table rallonge			
• Butée	20		
• Fixer/retirer	20, 156		
Tapering	111-113		
• Configurer la conicité de la couture chenille	113		
• Coudre en arrière point à point	112, 113		
• Déformer le motif de point	112, 113		
• Déterminer manuellement la longueur de la section 2	112, 113		
• Equilibrage	112		
• Equilibrage BERNINA Dual Transport (avancement biface)	112, 113		
• Mémoire personnelle permanente	112, 113		
• Modifier l'angle	111		
• Programmer	112		
• Programmer la longueur de la section 2	122		
• Programmer la longueur de la section 2 en entrant des mm	112		
• Répétition de motif	112		
• Retour	113		
• Valeur de base d'un motif de point	112, 113		
Tension	30, 31, 40, 53, 57, 122, 168		
Tension du fil			
• Fil de canette	31		
• Fil supérieur	30, 40, 53, 57		
• Motif de broderie	168		
• Retour aux réglages de base	30		
Texte de salutation			
• Entrée/correction	60		
Tissu			
• Avancement	36		
• Déterminer le point central	158		
• Dualtransport (avancement biface) BERNINA	132, 133		
• Fils et aiguilles	16-18		
• Tendre dans le cadre de broderie	158		
Tissu, fil et aiguille	16-18, 153-155		
Tissus	70		
Touche de «L'enfileur automatique»	15, 38		
Touche de marche arrière	38		
Touche marche/arrêt	38, 161		
Touches de fonctions	38, 39, 161		
• Arrêt de l'aiguille	15, 39		
• Bouton de réglage de la largeur et de la longueur de point	15, 39, 161		
• Coupe fil automatique	15, 39, 161		
• En arrière	15, 38		
• Enfileur automatique	38, 161		
• Fin de motif/points d'arrêt programmables	15, 38		
• Marche/arrêt	15, 39, 161		
• Position de l'aiguille	15, 39		
• Position du pied-de-biche	15, 39, 161		
• Programme d'arrêt automatique	15, 39		
• Régulateur de la vitesse	15, 38, 161		
Triple point droit	76, 82		
Triple support de bobines pivotant	21		
Triple zigzag	76, 83		
Trou pour fixer l'anneau à reprendre	15		
U			
Unité de déviation de fil et de lubrification	28-29		

V

Vérifier un motif de broderie	185
Version logicielle	67
Vitesse	
• Pédale	20
• Régler	15, 20, 38, 53, 57, 100, 161
Vitesse de broderie	207
Vitesse de couture	15, 20, 38, 53
Volant	15
Vue de face	
• Machine à coudre informatisée	14

Z

Zoom	
• Moins	114, 170
• Plus	114, 170

Textes

Herbert Stolz/Susanne Ribi

Illustrations

www.sculpt.ch

Photos

Patrice Heilmann, Winterthour

Composition, layout, DTP

Susanne Ribi

Copyright

2017 BERNINA International SA, CH-Steckborn

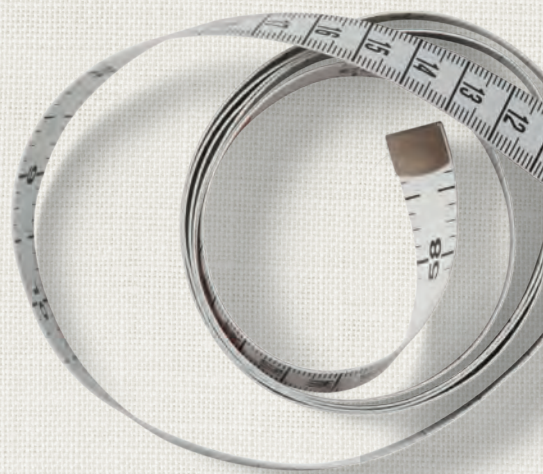

made to create **BERNINA**